

STORAX[®]

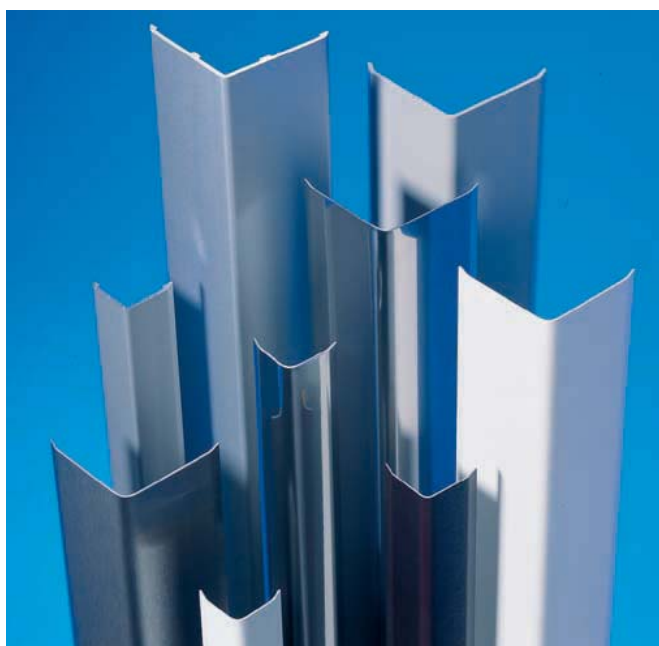

HOEKBESCHERMERS PLINTEN

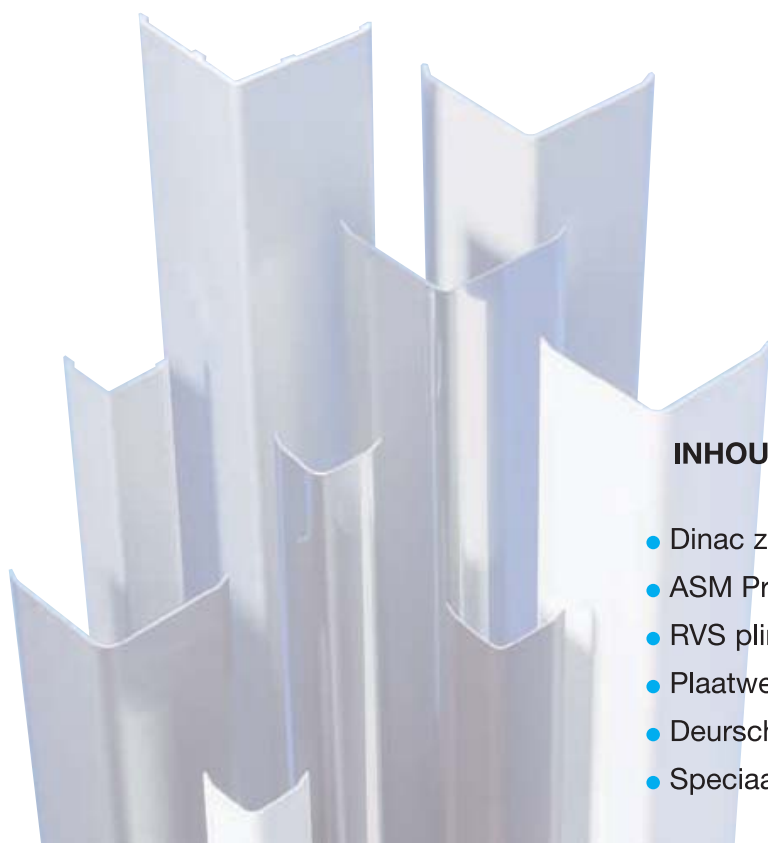

INHOUD

- Dinac zelfklevende hoekbeschermers..... pag. 1-3
- ASM Profile hoekbeschermers..... pag. 4-9
- RVS plinten..... pag. 10
- Plaatwerk op maat..... pag. 11
- Deurschopplaten..... pag. 12
- Speciaal gezette beschermprofielen..... pag. 12

Hoekbeschermers, zelfklevend, in 4 materiaalsoorten:

- gezet staal van 1 mm dikte in de kwaliteit chroomstaal AiSi 430 of roestvaststaal AiSi 304
- geëxtrudeerd aluminium van 2 mm dikte in de legering ALMgSi 0,5 (50 ST)
- gezette staalplaat van 1 mm dikte met een PVC coating in de kleur wit
- Hostalit® slagvaste kunststof in de kleuren beige of grijs

Montage

De hoekbeschermers worden bevestigd door middel van 2 stroken sterk hechtende butylrubberkit, die volgens de hotmelt-methode vooraf op de profielen zijn aangebracht en een blijvende hechting garanderen op praktisch iedere ondergrond.

De stroken butylrubberkit functioneren tevens als veerkrachtige demper bij stoten. De ondergrond dient schoon en zoveel mogelijk egaal, stof- en vetvrij te zijn.

Attentie: alle zelfklevende hoekbeschermers dienen af te steunen op de ondergrond om uitzakken te voorkomen.



Uitvoeringen

Type	materiaal	afm. in mm.	standaard lengten in mtr.
1311	Chroomstaal 430 gepolijst	50 x 50	1,5 en 3
1301	Chroomstaal 430 gepolijst	25 x 25	1,5 en 3
1315	RVS 304 mat geslepen	50 x 50	1,5 en 3
1305	RVS 304 mat geslepen	25 x 25	1,5 en 3
1319	RVS 304 mat geslepen	40 x 40	1,5 en 3
1313	RVS 304 mat geslepen	30 x 30	1,5 en 3
1350	Alu naturel geanodiseerd	50 x 50	3
1330	Alu naturel geanodiseerd	25 x 25	3
1323	Alu naturel geanodiseerd	20 x 20	3
1316	Staal wit gecoat	50 x 50	3
1306	Staal wit gecoat	25 x 25	3
1365	Kunststof beige	50 x 50	3
1366	Kunststof grijs	50 x 50	3



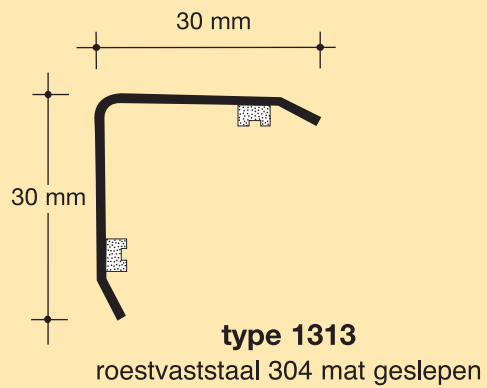
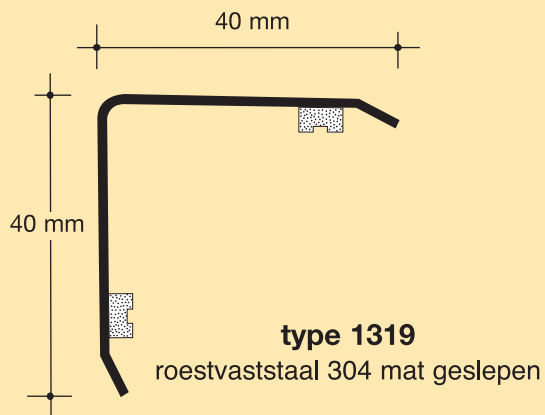
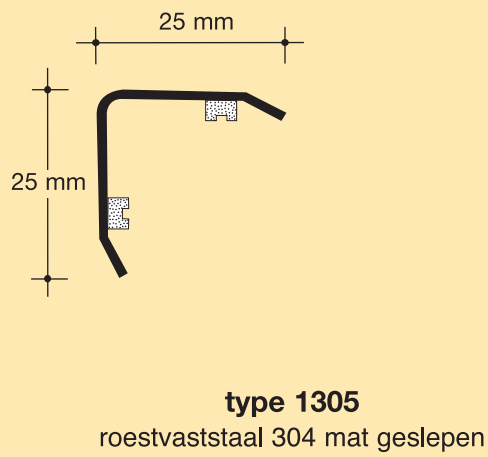
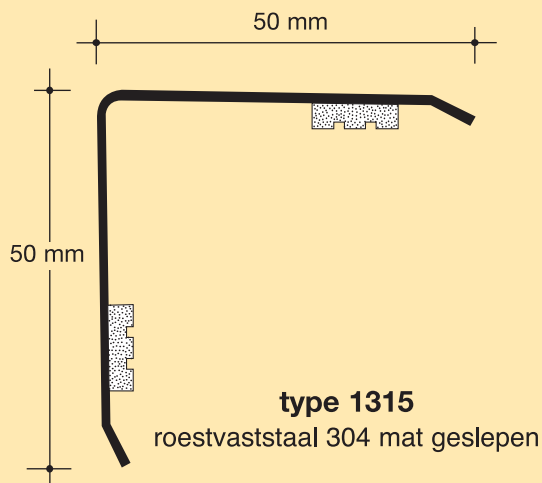
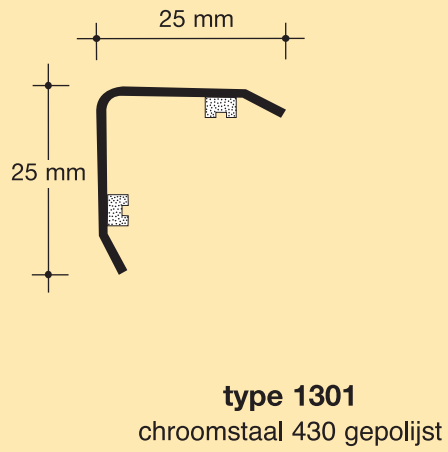
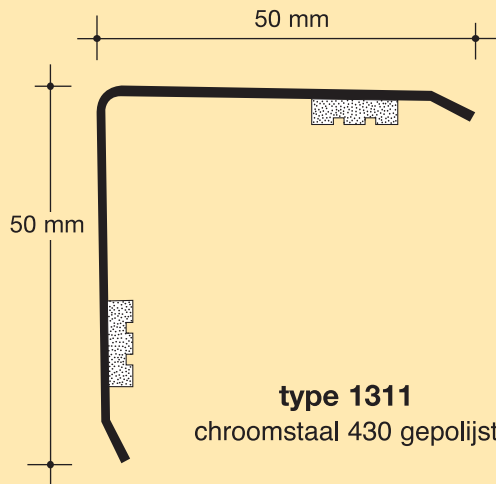

type 1350
aluminium naturel
geanodiseerd

type 1330
aluminium naturel
geanodiseerd

type 1323
aluminium naturel
geanodiseerd

type 1316
staal met pvc coating (wit)

type 1306
staal met pvc coating (wit)

Afdekkapjes

- 25 x 25 mm
- 30 x 30 mm
- 40 x 40 mm
- 50 x 50 mm

type 3928 25: 25 x 25 mm (zwart)

type 3928 30: 30 x 30 mm (zwart)

type 3928 40: 40 x 40 mm (zwart)

type 3929 50: 50 x 50 mm (zwart)

type 1365: kunststof (beige)

type 1366: kunststof (grijs)

- systeem speciaal gezette hoekbeschermers al dan niet voorzien van verzonken boorgaten voor bevestiging d.m.v. schroeven.
- materiaal RVS kwaliteit AiSi 304 met mat oppervlak en voorzien van beschermfolie welke na de montage verwijderd wordt.
- dikte 1,5 mm
- standaardlengte 3 mtr.
- standaard afmetingen 25 x 25 mm
30 x 30 mm
40 x 40 mm
50 x 50 mm
60 x 60 mm

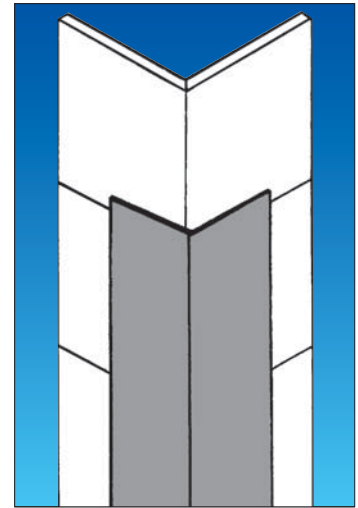

Afwijkende uitvoering op aanvraag leverbaar.

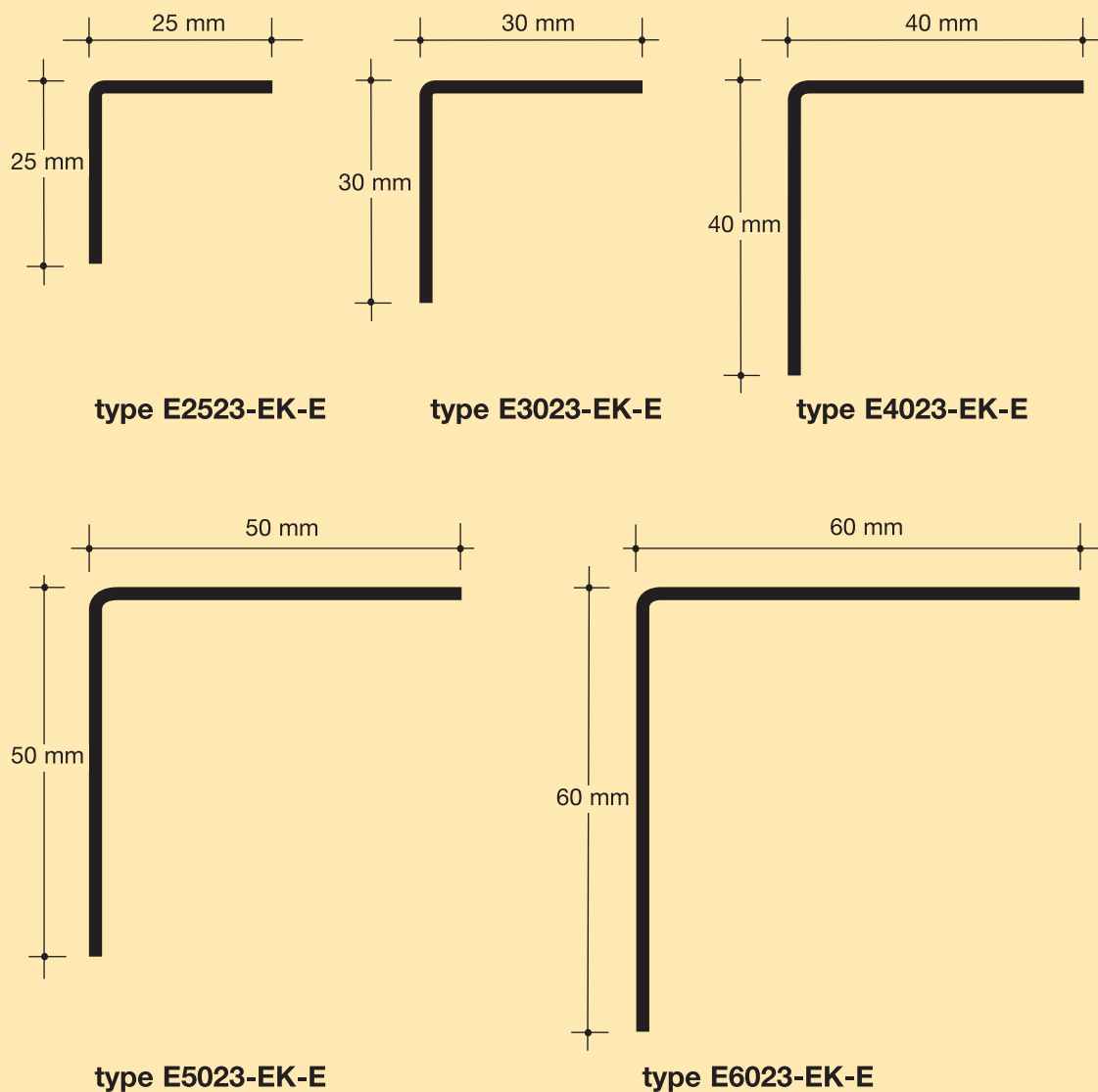

- systeem speciaal gezette hoekbeschermers met omgezette zijkanten, ongeboord voor montage m.b.v. kit.
- materiaal RVS kwaliteit AiSi 304 met mat oppervlak en voorzien van beschermfolie welke na de montage verwijderd wordt.
- dikte 1,5 mm
- standaardlengte 3 mtr.
- standaard afmetingen 25 x 25 mm
30 x 30 mm
40 x 40 mm
50 x 50 mm
60 x 60 mm

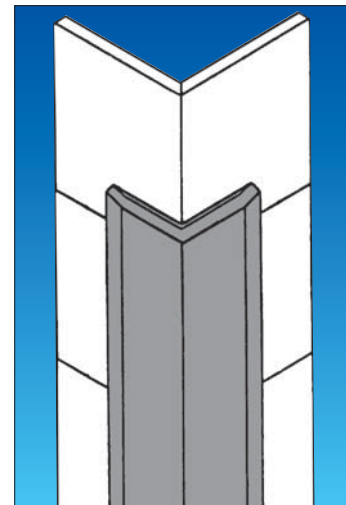

Afwijkende uitvoering op aanvraag leverbaar.

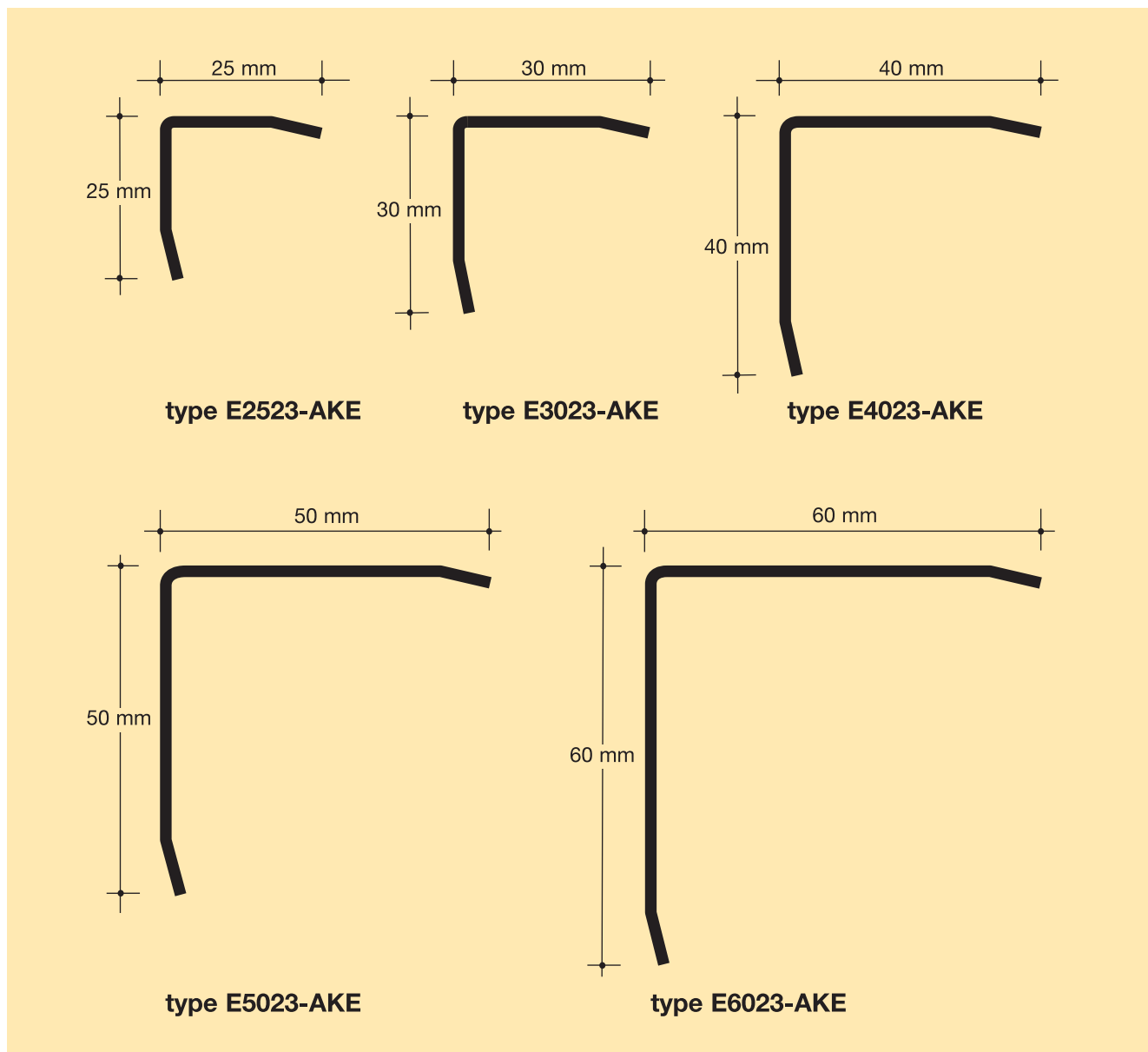

- systeem speciaal gezette hoekbeschermers met omgezette zijkanten, ongeboord zelfklevend.
- materiaal RVS kwaliteit AiSi 304 met mat oppervlak en voorzien van beschermfolie welke na de montage verwijderd wordt.
- dikte 1,5 mm
- standaardlengte 3 mtr.
- standaard afmetingen 25 x 25 mm
30 x 30 mm
40 x 40 mm
50 x 50 mm
60 x 60 mm

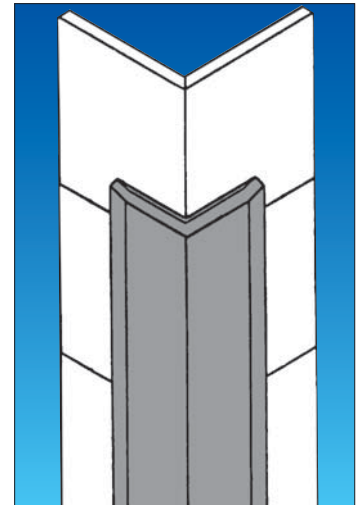

Afwijkende uitvoering op aanvraag leverbaar.

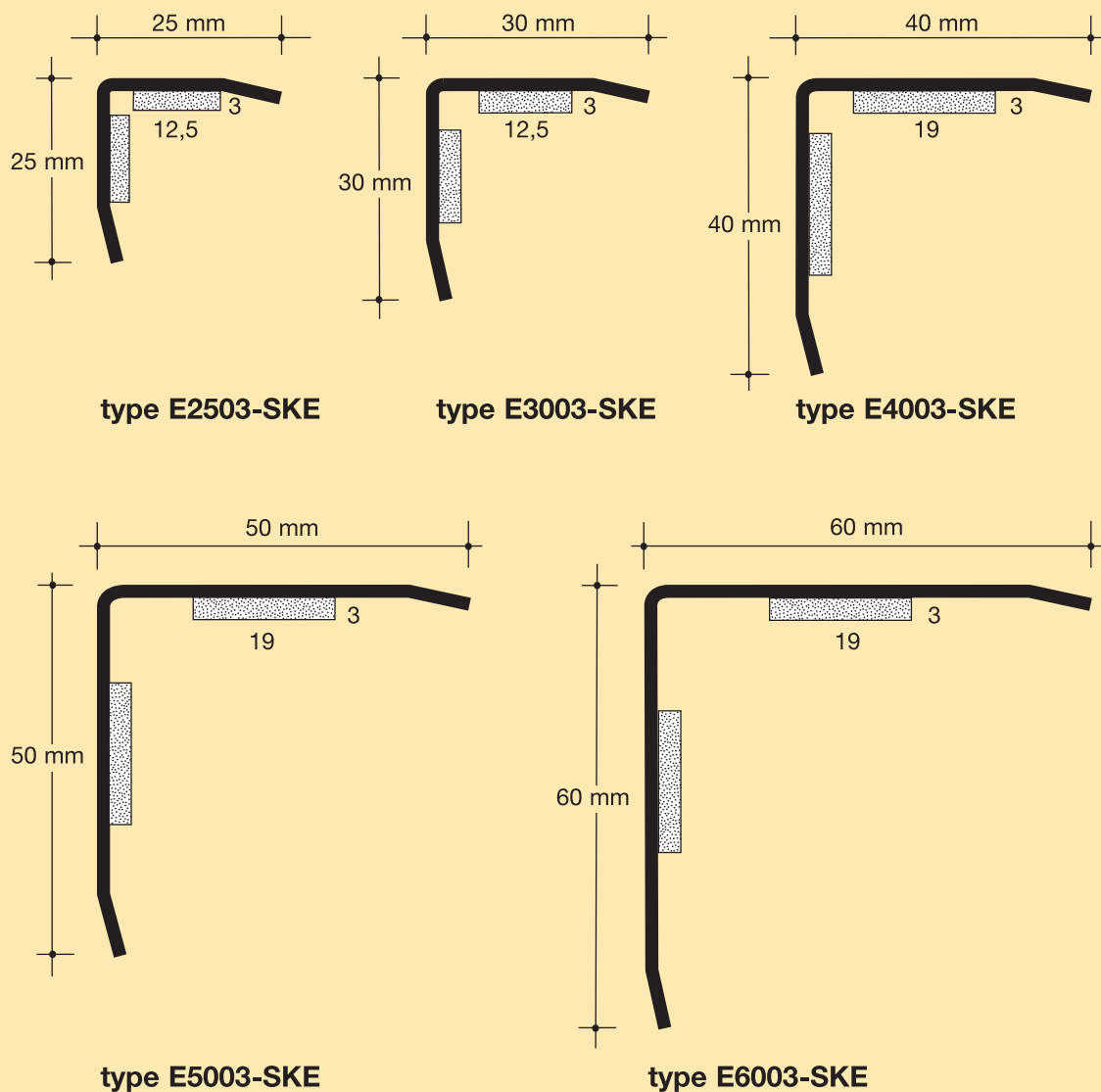

- systeem haakse hoekbeschermers met verschuifbare ankers voor inbouw in tegelwand of stucwerk.
- materiaal RVS kwaliteit AiSi 304 met mat oppervlak en voorzien van beschermfolie welke na de montage verwijderd wordt.
- dikte 1,5 mm
- ankerafstand h.o.h. 500 mm
- ankerbreedte 40 mm
- ankerhoogte 8, 10, 15, 20 of 25 mm
- standaardlengte 3 mtr.
- standaard afmetingen 25 x 25 mm
40 x 40 mm
50 x 50 mm

Afwijkende uitvoering op aanvraag leverbaar.

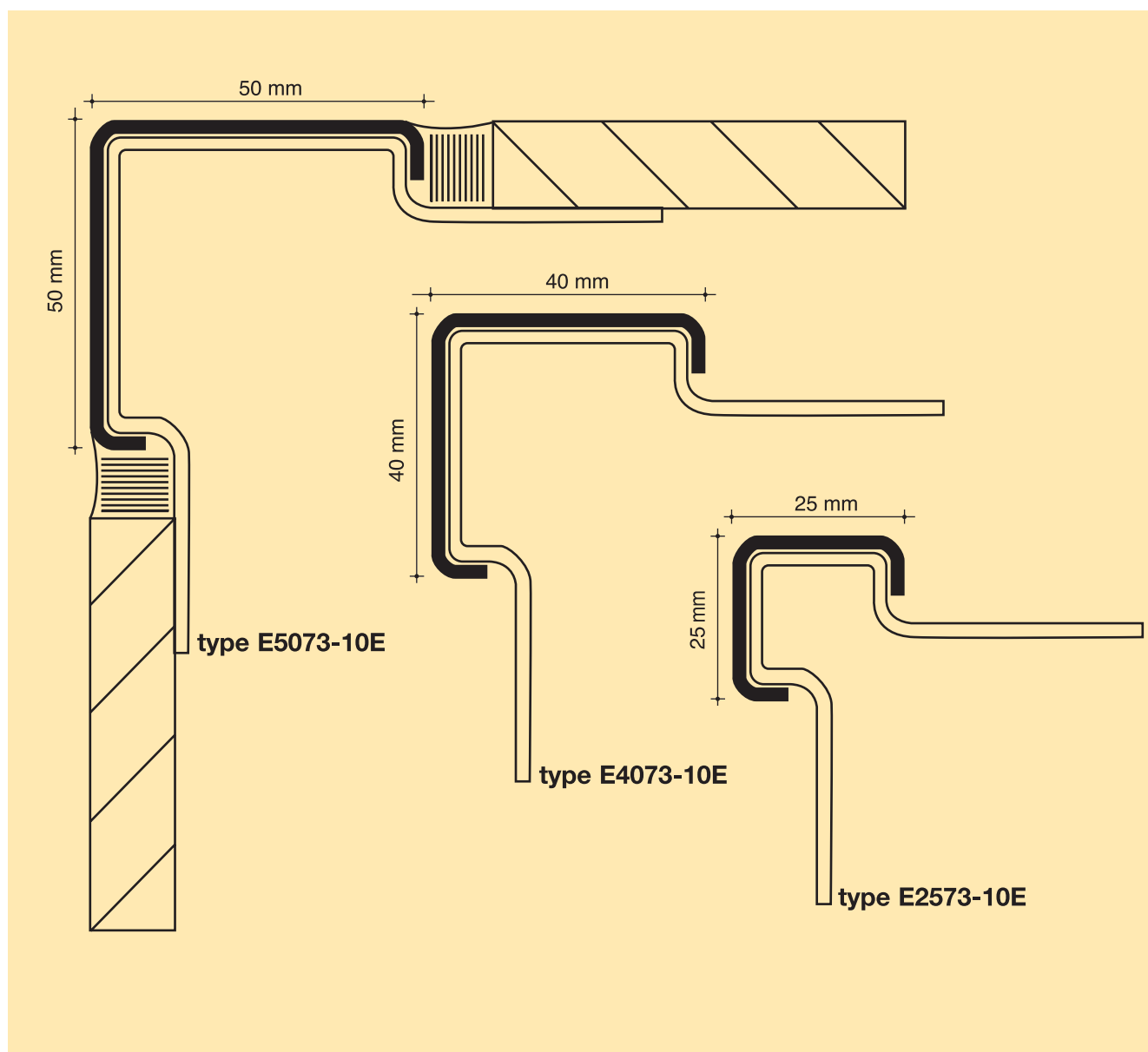
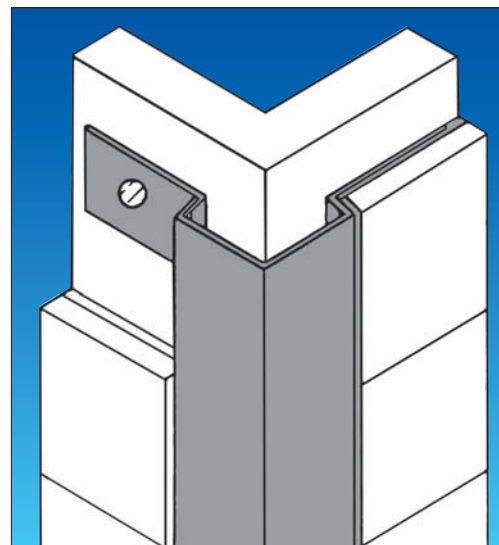

- systeem afgeronde (R = 15 mm) hoekbeschermers met verschuifbare ankers voor inbouw in tegelwand of stucwerk.
- materiaal RVS kwaliteit AiSi 304 met mat oppervlak en voorzien van beschermfolie welke na de montage verwijderd wordt.
- dikte 1,5 mm
- ankerafstand h.o.h. 500 mm
- ankerbreedte 40 mm
- ankerhoogte 8, 10, 15, 20 of 25 mm
- standaardlengte 3 mtr.
- standaard afmetingen 40 x 40 mm
50 x 50 mm
60 x 60 mm

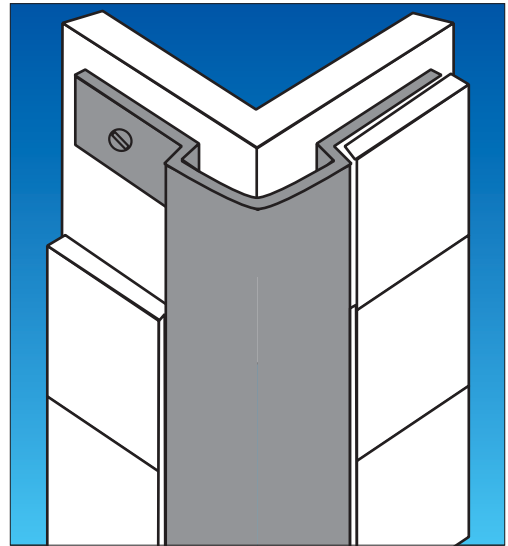

Afwijkende uitvoering op aanvraag leverbaar.

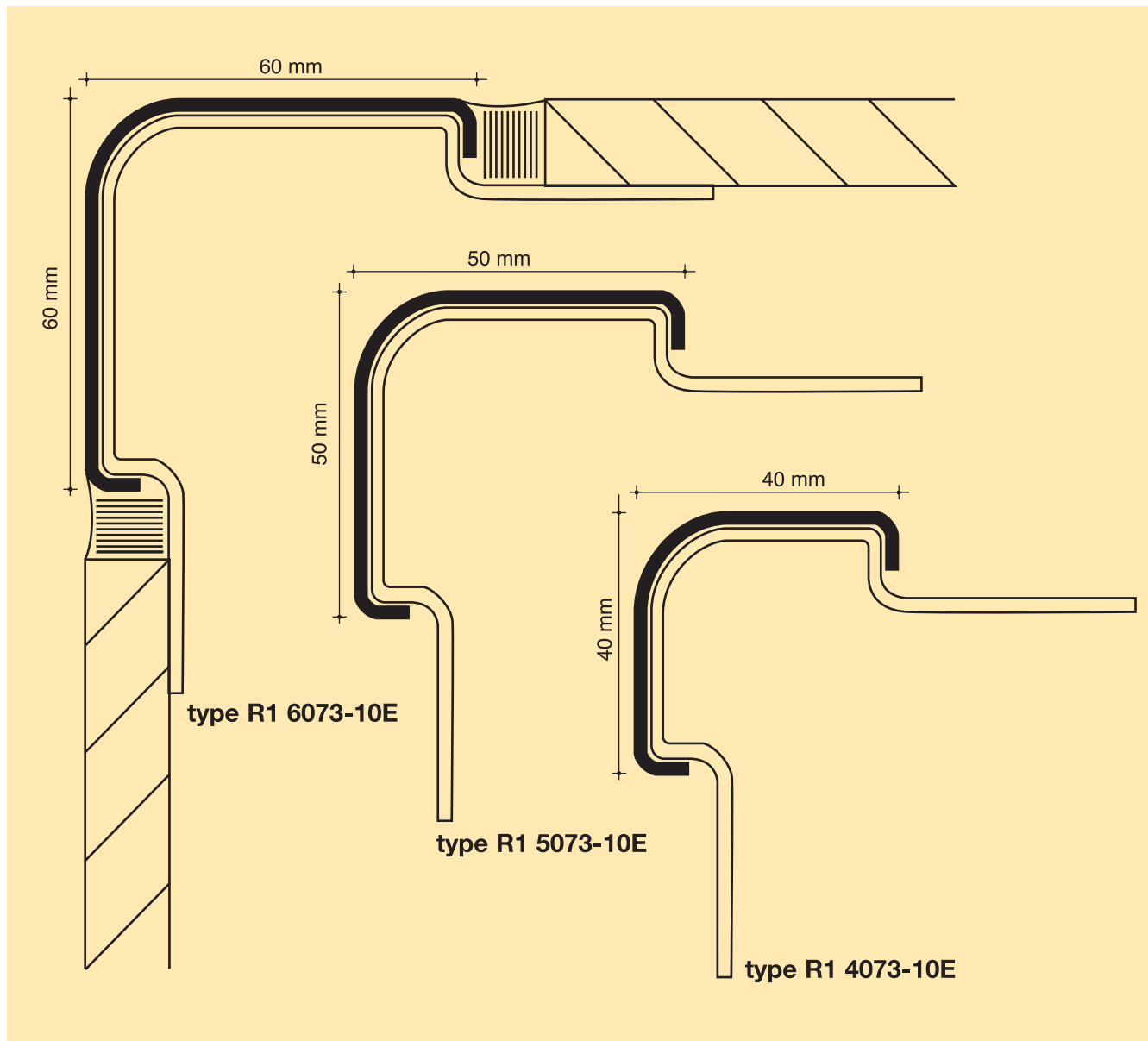

- systeem afgeronde (R = 25 mm) hoekbeschermers met verschuifbare ankers voor inbouw in tegelwand of stucwerk.
- materiaal RVS kwaliteit AISI 304 met mat oppervlak en voorzien van beschermfolie welke na de montage verwijderd wordt.
- dikte 1,5 mm
- ankerafstand h.o.h. 500 mm
- ankerbreedte 40 mm
- ankerhoogte 8, 10, 15, 20 of 25 mm
- standaardlengte 3 mtr.
- standaard afmetingen 40 x 40 mm
50 x 50 mm
60 x 60 mm

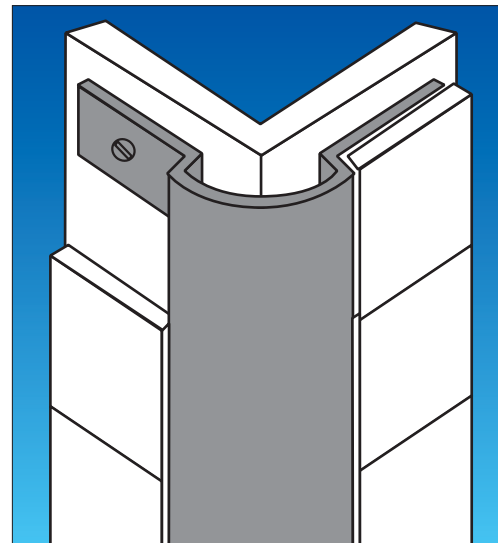

Afwijkende uitvoering op aanvraag leverbaar.

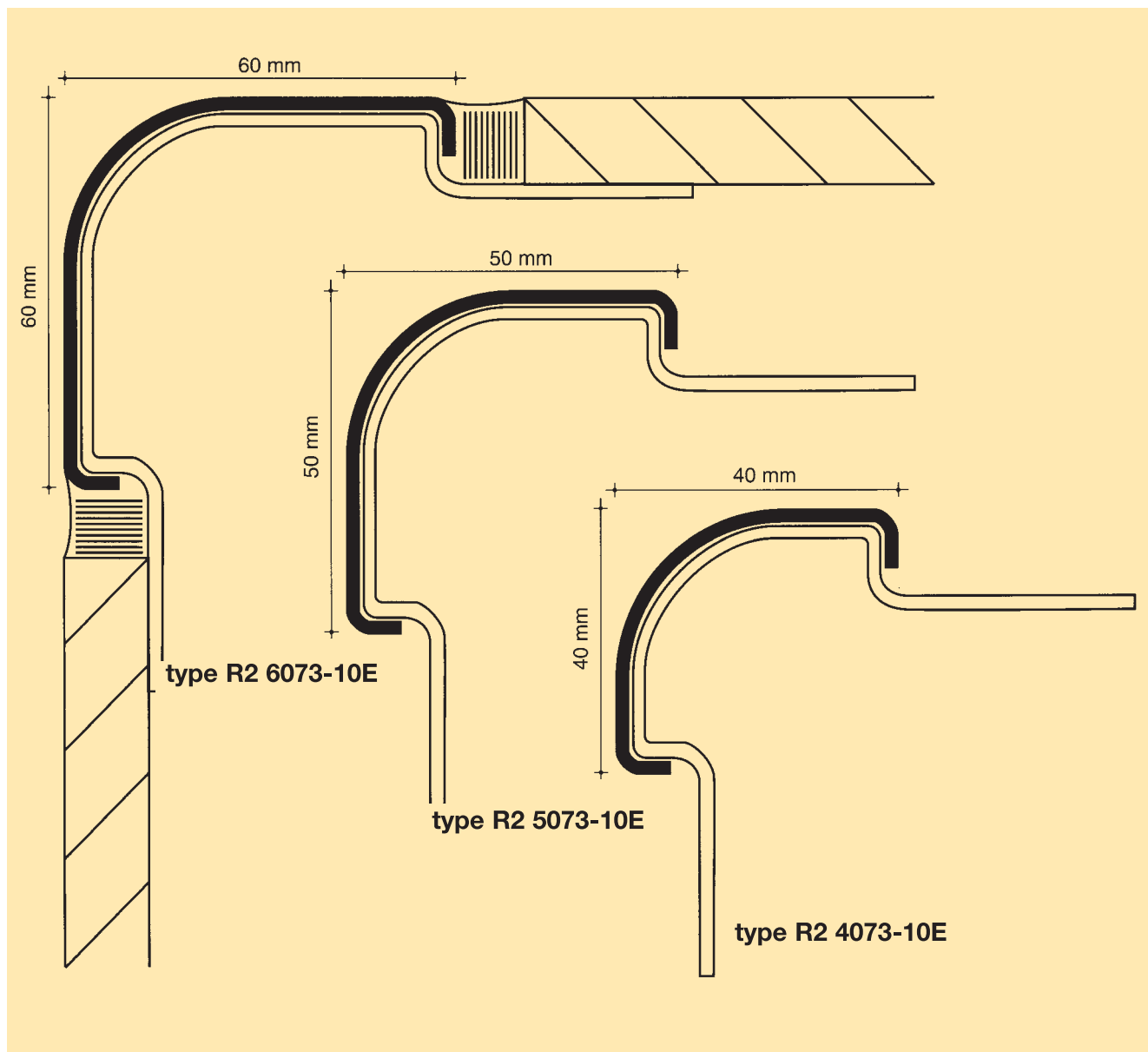

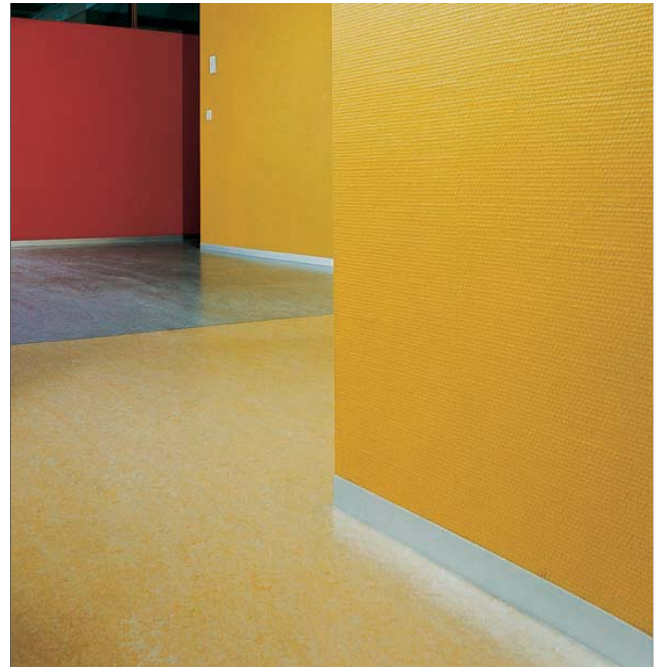

- materiaal RVS kwaliteit AiSi 304
- dikte 1 mm
- oppervlak in de lengterichting mat geslepen (korrel 320) en voorzien van een beschermfolie welke na de montage verwijderd wordt.
- hoogte 40 mm
- 50 mm
- 60 mm
- type STX - E - 401
- STX - E - 501
- STX - E - 601
- lengte -standaardlengte 3 meter
- op maat gefabriceerd
- bevestiging -STORAX Sealer 302 montagekit
- montage op aanvraag

Speciale uitvoering

STORAX plinten kunnen desgewenst ook geleverd worden in naturel geanodiseerd aluminium.

Afwijkende hoogten en dikten op aanvraag leverbaar.

Bestekomschrijving

Langs de wanden STORAX roestvaststalen plintprofiel type aanbrengen inclusief de benodigde hoekstukken en ronde delen. De plinten te bevestigen middels STORAX Sealer 302 montagekit.

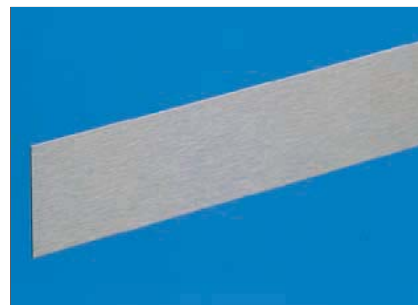

plinttype
STX-E-501

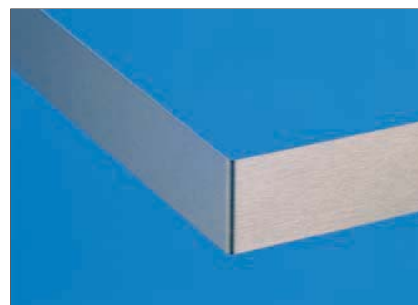

90° hoek



halve cirkel
t.b.v. ronde
pilaren

**Materiaal:**

- RVS kwaliteit 304 of 316
- Aluminium kwaliteit ALMg1 (5005)

Oppervlaktebehandeling:

- RVS mat geslepen korrel 320
- RVS glanzend gepolijst
- aluminium naturel geanodiseerd VB6A20VOM1
- aluminium gemoffeld in standaard RAL kleur

Dikten:

- 1 mm ● 1,5 mm ● 2 mm

Afwijkende dikten op aanvraag**Toepassingen:**

- deurschopplaten
- kozijnbeschermers
- hoekbeschermers
- kolombekledingen
- lift-entree's
- plinten
- afdekprofielen
- matranden
- cassette-panelen
- decoratieve plafondplaten

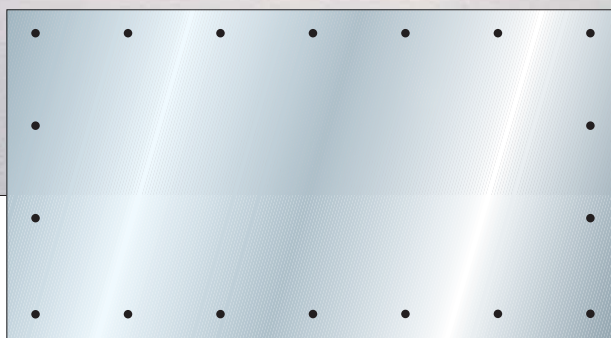

Deurschopplaten

- Roestvaststaal kwaliteit 304 in diverse dikten en afmetingen al dan niet met verzonken boorgaten
- Naturel geanodiseerd aluminium in diverse dikten en afmetingen al dan niet met verzonken boorgaten
- Slagvast kunststof in diverse afmetingen en kleuren

Speciaal gezette beschermprofielen

in 3 materiaalsoorten:

- gezet RVS in de kwaliteit AiSi 304
- gezet aluminium in de legering AIMgSi 0,5 (50 ST)
- gezet slagvast Acrovyn®

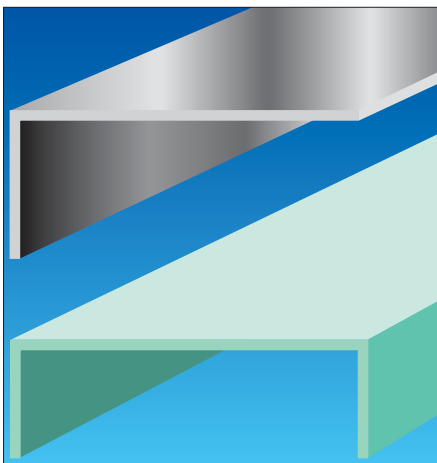





Het Storax leveringsprogramma:

- entreematten
- schoonloopzones
- leuningen
- roosters
- lamellenwand
- zonwering
- hoekbeschermers
- muurbescherming
- vloerluiken
- dak- en inspectieluiken
- voegprofielen
- trapneuzen
- afbouwprofielen
- tegelprofielen
- schopplaten en speciaal zetwerk
- plinten
- zwembadroosters