

STORAX®



ENTREEMATTEN



INHOUD

● Algemene informatie.....	pag. 1-4
● Entrada Prestige drogende matten.....	pag. 5-6
● Entrada Standaard drogende matten.....	pag. 7-8
● Entrada Eco drogende matten.....	pag. 9-10
● Entrada Pionier schraapmatten.....	pag. 11-12
● Combimat oprolbare mat met tapijt- of schraaprubberinlage.....	pag. 13-14
● Combilux oprolbare borstelmatten.....	pag. 15-16
● Combi-Junior oprolbare mat met tapijt-, schraaprubber- of borstelinlage...	pag. 17-18
● Passus oprolbare mat met tapijt- of schraaprubberinlage.....	pag. 19-20
● Maxxis oprolbare mat met tapijt- of schraapinlage.....	pag. 21-22
● Nova oprolbare borstelmatten.....	pag. 23-24
● Unigrip spaghetti-matten	pag. 25-26
● Svenska lamellenmatten	pag. 27-28
● Rimalux rubber ringmatten	pag. 29-30
● Forza Avant schoonloopzones	pag. 31-32
● Forza Brush schoonloopzones	pag. 33-34
● Forza Connect schoonloopzones	pag. 35-36
● Forza Dimension schoonloopzones	pag. 37-38
● Storax logomatten	pag. 39-40
● Broxostrip borstelmatten.....	pag. 41
● X-mat standaard borstelmat.....	pag. 42
● Storax matomranden, aanloopprofielen, T-profielen	pag. 43
● Productieproces Entrada Eco.....	pag. 44-45
● Projecten.....	pag. 46
● Voordelen Storax entreematten.....	pag. 47

Alle uitvoeringen onder voorbehoud van technische wijzigingen en verbeteringen.



Vuil en nat niet verder dan de mat

Alle entrematten hebben in principe hetzelfde doel:

Voorkomen dat vuil en/of vocht een gebouw binnenkomt via de schoenzolen.

Bijna elk type mat pakt het vuil en/of vocht aan op zijn specifieke wijze. De volgende typen matten zijn te onderscheiden **op grond van de functie:**

Schraapmatten

Voornaamste eigenschap: het grove vuil van de schoenzolen schrapen.

Droogmatten

Voornaamste eigenschap: de schoenzolen drogen en het vocht opnemen.

Borstelmatten

Deze hebben de specifieke eigenschap dat ze fijn vuil (zand, gravel e.d.) afborstelen en tevens door de capillaire werking van de borstels een drogende werking hebben.

Daarnaast onderscheiden matten zich **op grond van de uitvoering:**

- open en gesloten matten
- omkeerbare en niet omkeerbare matten
- oprolbare en niet oprolbare matten.

Belangrijk bij de keuze van een mat:

- **functie:** drogen, schrapen of borstelen
- **toepassing:** binnen of buiten
- **intensiteit en aard van het verkeer:** alleen loopverkeer of ook rolstoelen, bedden, brancards, kinderwagens e.d.
- **toepassing:** op de vloer of verzonken in een matput
- **esthetisch:** past de mat bij de vloer qua structuur en kleur
- **onderhoud** van de mat
- **levensduur** van de mat
- **prijs** van de mat

Belangrijk bij het bestellen van een mat:

- type mat
- de exacte afmetingen van de mat

Geen matput? Dan opgeven:

- exacte matmaten
- wel of niet meeleveren van anti-struikprofiel

Wel matput? Dan opgeven:

- wel of niet omranding meeleveren
- exacte binnenaftmetingen van de matput
- diepte van de matput

● looprichting

De looprichting van de mat wordt als volgt aangegeven:

breedte (LR) x looplengte (VA)

LR = van links naar rechts











VA = van voor naar achter

- opgeven van het exacte en volledige afleveringsadres
- **tijdig bestellen** van de gewenste mat: 2 à 3 weken voor de aflevering dienen de maten bekend te zijn.
- bij zeer extreme of moeilijke matvormen is het aan te bevelen door STORAX vooraf een pasmal te laten maken of de mat in het werk pas te laten maken. De kosten voor het maken van een pasmal of het compleet plaatsen in het werk worden door ons doorberekend.

Keuzeschema Storax entreematten

	matttype	werking	toepassing	belasting	dikte
	Entrada Prestige	drogende mat	binnen	intensief loopverkeer rolstoelen winkelwagens	18 mm
	Entrada Standaard	drogende mat	binnen	intensief loopverkeer rolstoelen winkelwagens	18 mm
	Entrada ECO 	drogende mat	binnen	intensief loopverkeer rolstoelen winkelwagens	18 mm
	Entrada Pionier	schraapmat	binnen en buiten	intensief loopverkeer rolstoelen winkelwagens	18 mm
	Combimat tapijt	drogende mat	binnen	middelzwaar loopverkeer rolstoelen	17 of 22 mm
	Combimat rubber	schraapmat	binnen en buiten	middelzwaar loopverkeer rolstoelen géén winkelwagens	17 of 22 mm
	Combilux	borstelmat	binnen en buiten	middelzwaar loopverkeer rolstoelen géén winkelwagens	20 of 25 mm
	Combi-junior tapijt	drogende mat	binnen	licht- tot middelzwaar loopverkeer rolstoelen géén winkelwagens	12 mm
	Combi-junior rubber	schraapmat	binnen en buiten	licht- tot middelzwaar loopverkeer rolstoelen géén winkelwagens	12 mm
	Combi-junior borstels	borstelmat	binnen en buiten	licht- tot middelzwaar loopverkeer rolstoelen géén winkelwagens	15 mm
	Passus	drogende mat	binnen	middelzwaar loopverkeer rolstoelen	12 of 17 mm

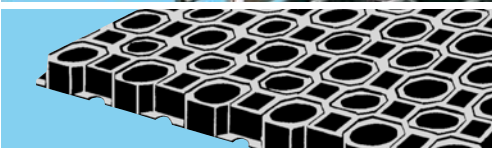
Keuzeschema Storax entrematten

	matttype	werking	toepassing	belasting	dikte
	Passus	schraapmat	binnen en buiten	middelzwaar loopverkeer rolstoelen	12 of 17 mm
	Maxxis V	drogende mat	binnen	middelzwaar loopverkeer rolstoelen géén winkelwagens	14 of 19 mm
	Maxxis N	drogende mat	binnen	middelzwaar loopverkeer rolstoelen géén winkelwagens	14 of 19 mm
	Maxxis S	schraapmat	binnen	middelzwaar loopverkeer rolstoelen géén winkelwagens	14 of 19 mm
	Nova Plus	borstelmat	binnen en buiten	middelzwaar loopverkeer rolstoelen géén winkelwagens	24 mm
	Nova Plus Profi	borstelmat	binnen en buiten	middelzwaar loopverkeer rolstoelen géén winkelwagens	24 mm
	Unigrip	schraapmat	binnen en buiten	licht tot middelzwaar loopverkeer rolstoelen géén winkelwagens	15 mm
	Svenska	schraapmat	binnen en buiten	middelzwaar loopverkeer rolstoelen géén winkelwagens	22 mm
	Rimalux	schraapmat	binnen en buiten	intensief loopverkeer rolstoelen géén winkelwagens	23 mm
	FORZA - AVANT - BRUSH - CONNECT - DIMENSION	drogende mat	binnen	intensief loopverkeer rolstoelen winkelwagens	9 mm
	Logomat	drogende mat	binnen	intensief loopverkeer rolstoelen winkelwagens	10 mm

ENTREEMATTEN:

- ENTRADA
- COMBIMAT
- COMBILUX
- COMBI-JUNIOR
- PASSUS
- MAXXIS
- NOVA PLUS
- UNIGRIP
- SVENSKA
- RIMALUX
- FORZA AVANT
- FORZA BRUSH
- FORZA CONNECT
- FORZA DIMENSION
- LOGOMATTEN
- BROXOSTRIP
- X-MAT

Ontwerp

Het is voor alle betrokkenen (opdrachtgever, architect, projectinrichter en schoonmaakdienst) van groot belang dat voor elke entree het juiste type entreemat gekozen wordt. STORAX medewerkers kunnen aan de hand van een ontwerp-tekening of na beoordeling van de situatie ter plaatse, een zo optimaal mogelijke oplossing voorstellen.

Om een snel inzicht te krijgen in de mogelijkheden van de diverse mattypen kan het keuzeschema op pagina 2 en 3 worden gebruikt.

Belangrijke zaken bij het ontwerp van een entree

- **binnen zachte vloerbedekking:** borstel- of schraapmat toepassen
- **binnen harde vloerbedekking:** drogende mat toepassen
- **optimaal:** eerst minimaal 2 stappen borstelen en dan minimaal 2 stappen drogen
- **voldoende looplengte** is belangrijker dan de breedte van de mat.

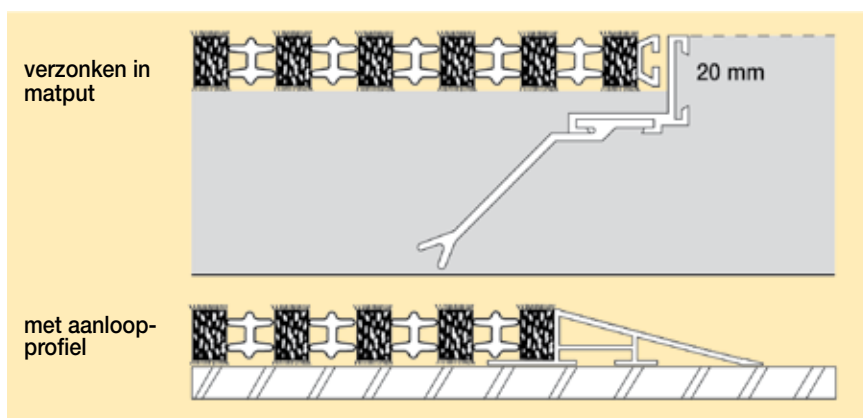
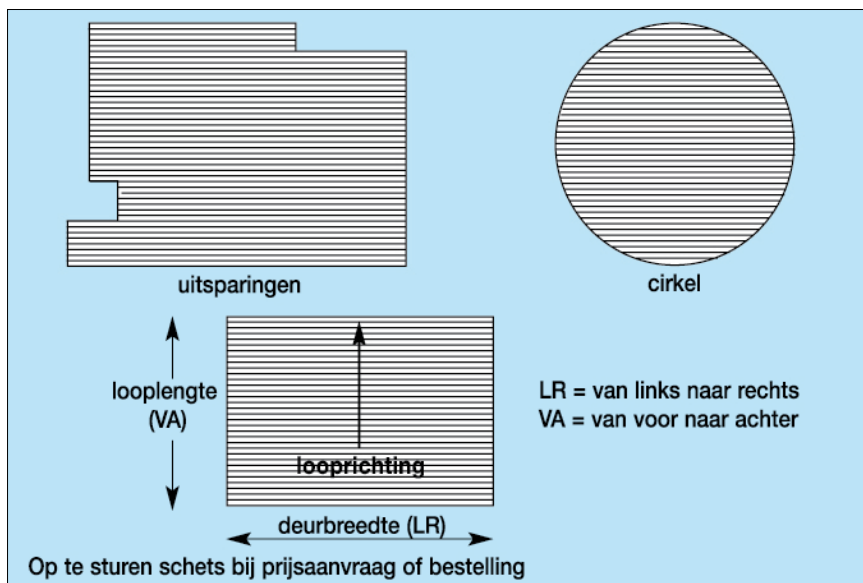

Ontwerpinformatie

- afmetingen zo volledig mogelijk aangeven in millimeters
- onderverdeling in secties op tekening aangeven
- looprichting aangeven
- plaats en draairichting van deuren op tekening aangeven
- indien niet duidelijk één bepaalde looprichting is aan te geven, is het aan te bevelen een mat waarvan de werking onafhankelijk is van de looprichting toe te passen (b.v. Rimalux)
- opdat de mat steeds goed in de matput past wordt bij de fabricage

rondom enkele millimeters speling aangehouden

- in principe zijn alle gewenste vormen en afmetingen leverbaar. Afschuiningen en ronde vormen: op aanvraag. Grotere matten worden uit meerdere secties opgebouwd
- in het algemeen verdient het aanbeveling buiten een borstelmat (**Nova, Combilux**) of een schraapmat (**Pionier, Rimalux**) toe te passen en daarop aansluitend een drogende mat (**Entrada, Combimat met tapijtinlage, Passus**). Borstelmaten zijn bij uitstek geschikt voor het tegengaan van zand, gravel, metaalschilfers e.d.

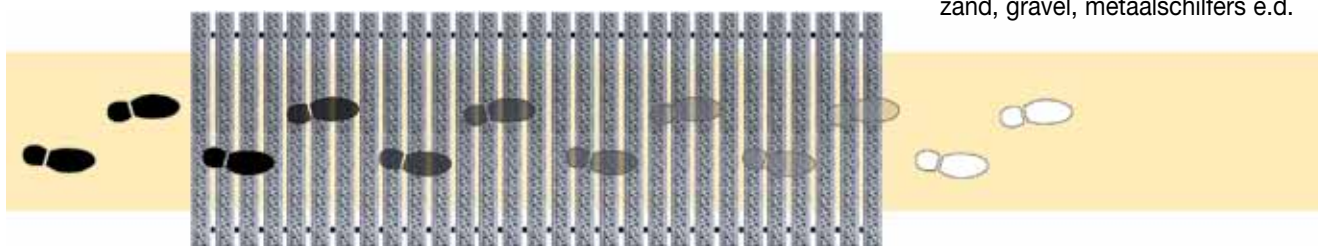



- zeer exclusieve uitstraling
- optimaal drogende werking
- sterke onderhoudsvrije constructie
- eenvoudig te reinigen
- met enkel rubber of dubbel rubber
- dikte: 18 mm
- absoluut veilig loopvlak voor intensief verkeer

- bij uitstek geschikt voor winkelwagens, rolstoelen e.d.
- leverbaar in elke gewenste vorm
- rubber in 6 standaardkleuren

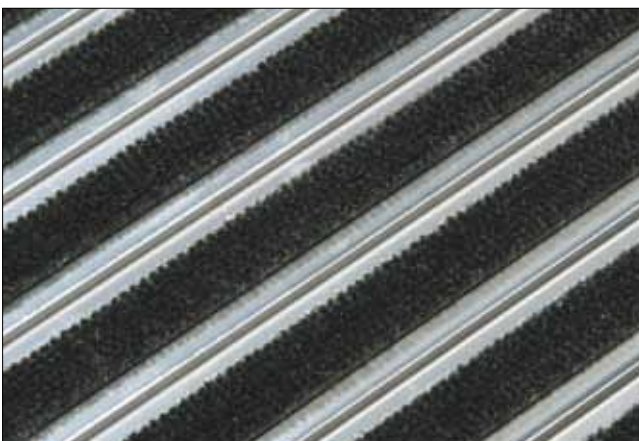
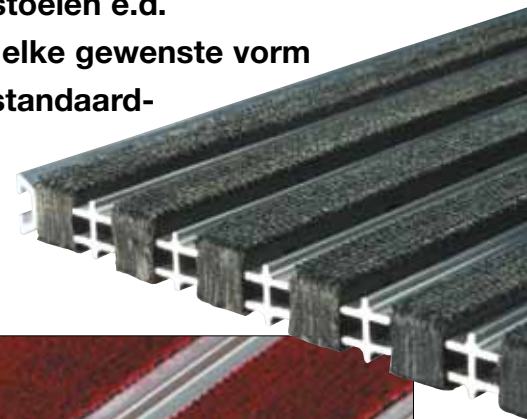



Functie

Drogende mat

Toepassing

Binnen, intensief verkeer

Kenmerken

- starre elementen
- omkeerbaar
- enkel- of dubbel rubber

Materiaal

Drogende vezels:	nylon (polyamide)
Rubber strips:	polychloropreen rubber (CR)
Tussenprofielen:	aluminium of slagvast pvc
Spandraad:	verzinkt staal

Kleuren

Aluminium tussenprofiel:	blank aluminium
Kunststof tussenprofiel:	grijs, zwart, blauw, groen, bruin, rood
Rubber:	zwart, blauw, rood, groen, bruin, kokos

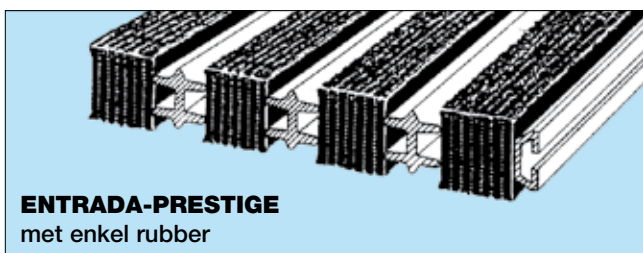

Dikte

18 mm

Vormen

Praktisch alle gewenste vormen

- insnijdingen/uitsparingen
- afschuiningen
- ronde vormen

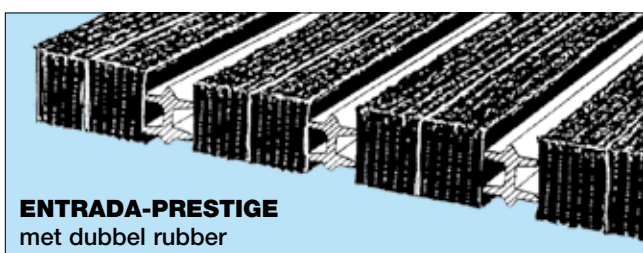

Samenstelling

- segmenten van max. 3000 mm breed en 500 mm loop-lengte
- In de looplengte sluiten de segmenten optisch quasi naadloos op elkaar aan
- In de breedte worden de segmenten gescheiden door een T-profiel waarbij de matstroken t.o.v. elkaar kunnen verspringen.

Onderhoud/reiniging

Dagelijks:	reinigen met stofzuiger
Maandelijks:	afnemen met harde borstel
Jaarlijks:	uit de matput nemen, reinigen met water en borstel, laten drogen en terugplaatsen.

Bestekomschrijving

ENTRADA-PRESTIGE drogende matten

- gesloten, niet oprolbare, zeer slijtvaste entree-matten. Bestaande uit rubber stroken, versterkt en bedekt met gekleurde nylon vezels. De rubber stroken worden gescheiden door aluminium of kunststof profielen.
- Het geheel wordt samengehouden door verzinkte staaldraden welke afgespannen worden in de eindprofielen van elk matdeel.
- toepassing: binnen, intensief verkeer
- dikte: 18 mm
- kleuren profielen: a) aluminium
b) pvc in grijs, zwart, blauw, groen, bruin of rood
- kleur rubber: zwart, blauw, rood, groen, bruin of kokos
- enkel rubber of dubbel rubber

Standaardkleuren rubber stroken:

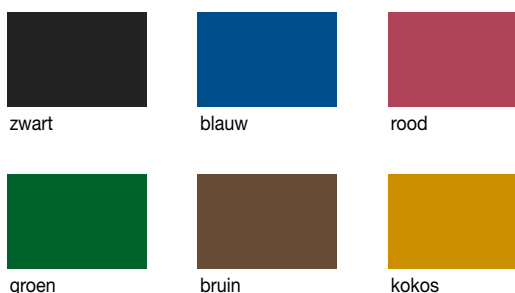



- optimaal drogende werking
- sterke onderhoudsvrije constructie
- eenvoudig te reinigen
- dikte: 18 mm
- absoluut veilig loopvlak voor intensief verkeer
- bij uitstek geschikt voor winkelwagens, rolstoelen e.d.
- leverbaar in praktisch elke gewenste vorm
- kleur rubber: standaard grijs

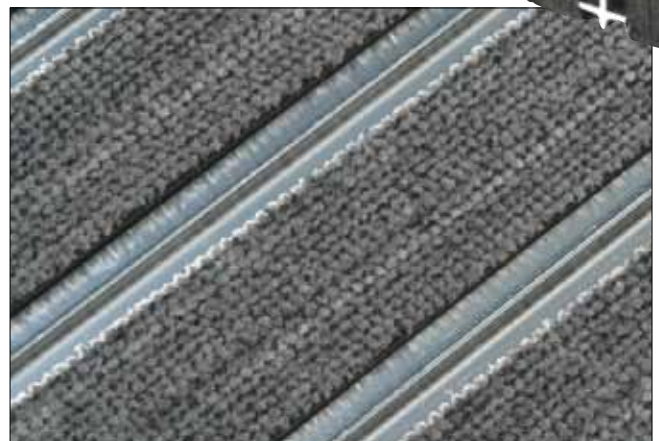
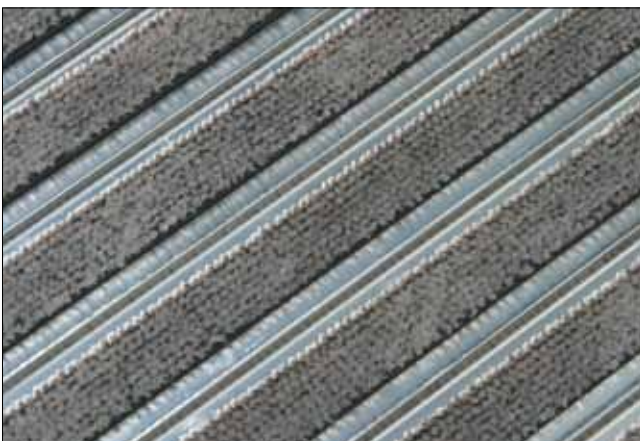



Functie

Drogende mat

Toepassing

Binnen, intensief verkeer

Kenmerken

- starre elementen
- omkeerbaar
- enkel- of dubbel rubber

Materiaal

Drogende vezels:	nylon (polyamide)
Rubber strips:	polychloropreen rubber (CR)
Tussenprofielen:	aluminium of slagvast pvc
Spandraad:	verzinkt staal

Kleuren

Aluminium tussenprofiel:	blank aluminium
Kunststof tussenprofiel:	grijs, zwart, blauw, groen, bruin, rood
Rubber:	grijs

Dikte

18 mm

Vormen

Praktisch alle gewenste vormen

- insnijdingen/uitsparingen
- afschuiningen
- ronde vormen

Samenstelling

- segmenten van max. 3000 mm breed en 500 mm loop-lengte
- In de looplengte sluiten de segmenten optisch quasi naadloos op elkaar aan
- In de breedte worden de segmenten gescheiden door een T-profiel waarbij de matstroken t.o.v. elkaar kunnen verspringen.

Onderhoud/reiniging

Dagelijks:	reinigen met stofzuiger
Maandelijks:	afnemen met harde borstel
Jaarlijks:	uit de matput nemen, reinigen met water en borstel, laten drogen en terugplaatsen.

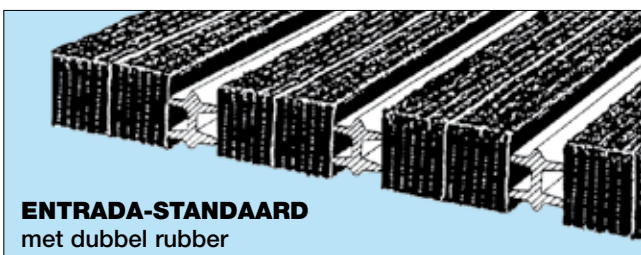
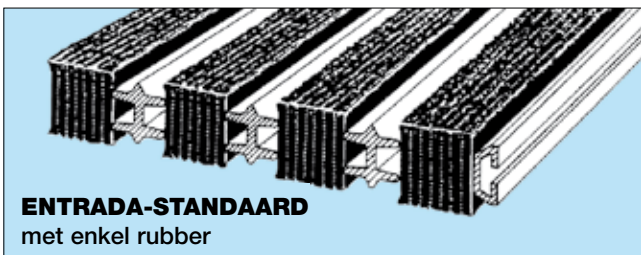

Bestekomschrijving

ENTRADA-STANDAARD drogende matten

- gesloten, niet oplopbare, zeer slijtvaste entree-matten. Bestaande uit rubber stroken, versterkt en bedekt met grijze nylon vezels. De rubber stroken worden gescheiden door aluminium of kunststof profielen. Het geheel wordt samengehouden door verzinkte staaldraden welke afgespannen worden in de eindprofielen van elk matdeel.
- toepassing: binnen, intensief verkeer
- dikte: 18 mm
- kleuren profielen: a) aluminium
b) pvc in grijs, zwart, blauw, groen, bruin of rood
- kleur rubber: grijs
- enkel rubber of dubbel rubber



- optimaal drogende werking
- sterke onderhoudsvrije constructie
- eenvoudig te reinigen
- dikte: 18 mm
- absoluut veilig loopvlak voor intensief verkeer
- bij uitstek geschikt voor winkelwagens, rolstoelen e.d.

- leverbaar in praktisch elke gewenste vorm
- kleur rubber: beige-grijs
- recycled materiaal

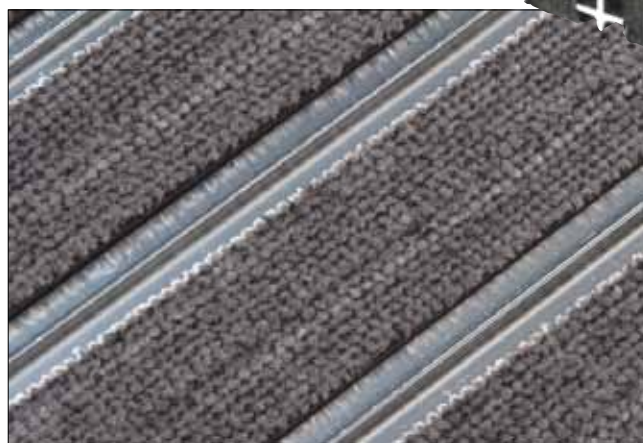
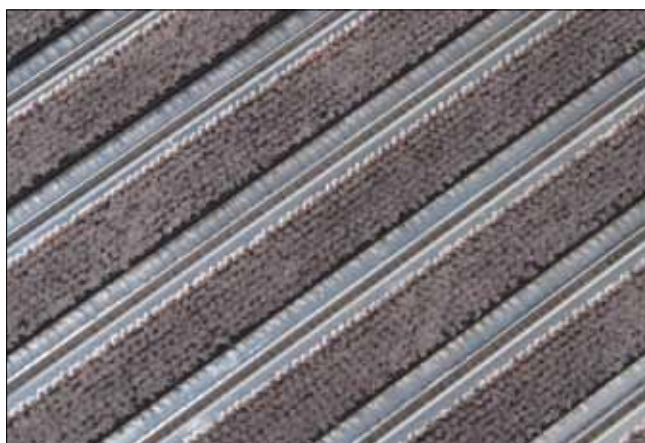



Toepassing

Binnen, intensief verkeer



Kenmerken

- starre elementen
- omkeerbaar
- enkel- of dubbel rubber

Materiaal

Drogende vezels:	nylon (polyamide)
Rubber strips:	polychloropreen rubber (CR)
Tussenprofielen:	aluminium
Spandraad:	verzinkt staal

Kleuren

Aluminium tussenprofiel:	blank aluminium
Rubber:	beige-grijs (recycled materiaal waarin kleurnuance mogelijk is)

Dikte:

18 mm

Vormen

Praktisch elke gewenste vorm

- insnijdingen/uitsparingen
- afschuiningen
- ronde vormen

Samenstelling

- segmenten van max. 3000 mm breed en 500 mm loop-lengte
- in de looplengte sluiten de segmenten optisch quasi naadloos op elkaar aan
- in de breedte worden de segmenten gescheiden door een T-profiel waarbij de matstroken t.o.v. elkaar kunnen verspringen.

Onderhoud/reiniging

Dagelijks:	reinen met stofzuiger
Maandelijks:	afnemen met harde borstel
Jaarlijks:	uit de matput nemen, reinigen met water en borstel, laten drogen en terugplaatsen.

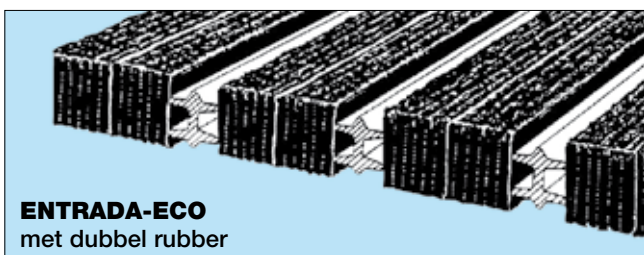
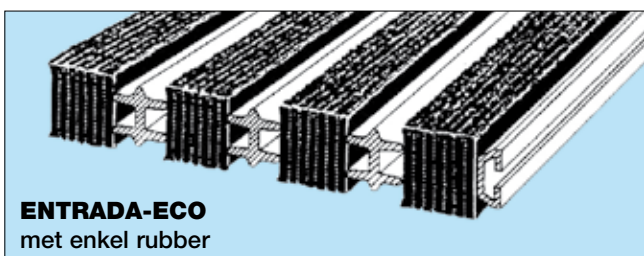

Bestekomschrijving

ENTRADA-ECO drogende matten van recycled rubber

- gesloten, niet oprolbare, zeer slijtvaste entree-matten. Bestaande uit rubber stroken, versterkt en bedekt met beige-grijze nylon vezels. De rubber stroken worden gescheiden door aluminium profielen. Het geheel wordt samengehouden door verzinkte staaldraden welke afgespannen worden in de eindprofielen van elk matdeel.

- toepassing: binnen, intensief verkeer
- dikte: 18 mm
- kleuren profielen: blank aluminium
- kleur rubber: grijs
- enkel rubber of dubbel rubber

Functie

Drogende mat



- optimale schraapwerking
- sterke onderhoudsvrije constructie
- eenvoudig te reinigen
- dikte: 18 mm
- absoluut veilig loopvlak voor intensief verkeer
- bij uitstek geschikt voor winkelwagens, rolstoelen e.d.

- leverbaar in praktisch elke gewenste vorm
- kleur rubber: zwart

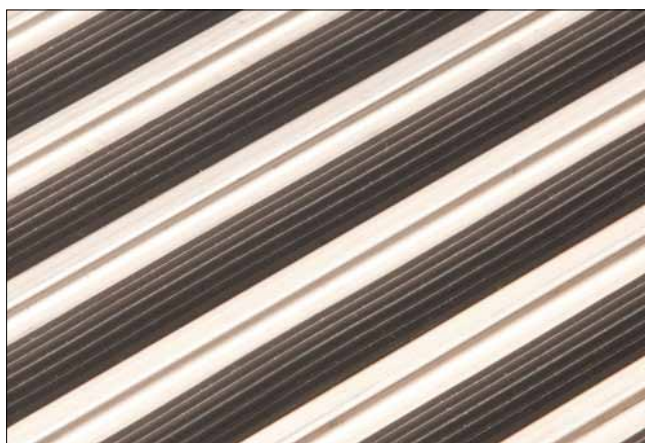



Functie

Schraapmat

Toepassing

Zowel binnen als buiten, intensief verkeer

Kenmerken

- starre elementen
- omkeerbaar
- enkel- of dubbel rubber

Materiaal

Rubber strips: polychloropreen rubber (CR)
Tussenprofielen: aluminium of slagvast pvc
Spandraad: verzinkt staal

Kleuren

Aluminium tussenprofiel: blank aluminium
Kunststof tussenprofiel: grijs, zwart, blauw, groen, bruin, rood
Rubber: zwart

Dikte

18 mm

Vormen

Praktisch alle gewenste vormen

- insnijdingen/uitsparingen
- afschuiningen
- ronde vormen

Samenstelling

- Segmenten van max. 3000 mm breed en 500 mm looppengte
- In de looppengte sluiten de segmenten optisch quasi naadloos op elkaar aan
- In de breedte worden de segmenten gescheiden door een T-profiel waarbij de matstroken t.o.v. elkaar kunnen verspringen.

Onderhoud/reiniging

Dagelijks: reinigen met stofzuiger
Maandelijks: afnemen met harde borstel uit de matput nemen, reinigen met water en borstel, laten drogen en terugplaatsen.
Jaarlijks:

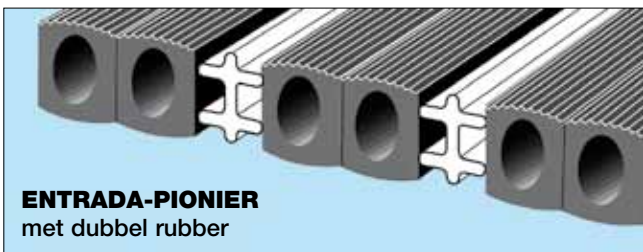
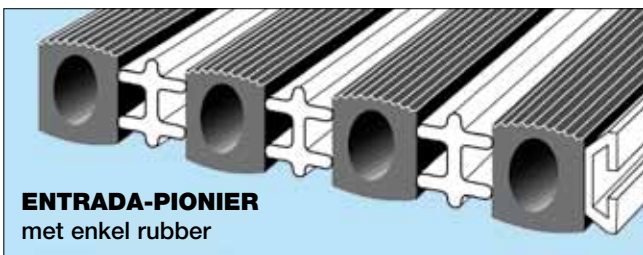

Bestekomschrijving

ENTRADA-PIONIER schraapmatten

- gesloten, niet oprolbare, zeer slijtvaste entreematten. Bestaande uit rubber stroken met geribbeld oppervlak. De rubber stroken worden gescheiden door aluminium of kunststof profielen. Het geheel wordt samengehouden door verzinkte staaldraden welke afgespannen worden in de eindprofielen van elk matdeel.
- toepassing: zowel binnen als buiten, intensief verkeer
- dikte: 18 mm
- kleuren profielen: a) aluminium
b) pvc in grijs, zwart, blauw, groen, bruin of rood
- kleur rubber: zwart
- enkel rubber of dubbel rubber



- oprolbare mat met inlage naar keuze:
 - drogend schoonlooptapijt
 - zwart schraaprubber
- eenvoudig te reinigen
- dikte: 17 of 22 mm
- veilig en comfortabel loopvlak voor middelzwaar loopverkeer en rolstoelen

- leverbaar in elke gewenste vorm

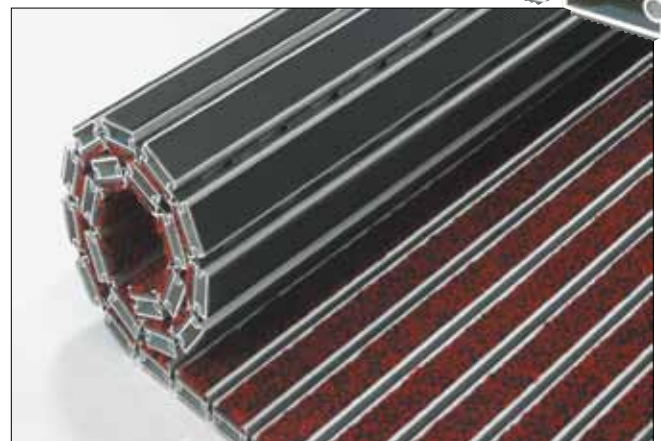
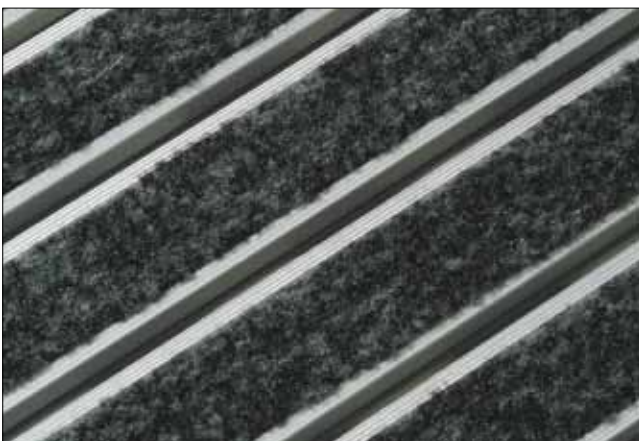
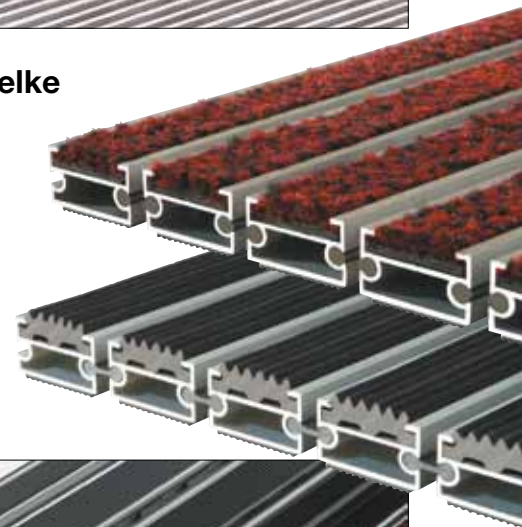

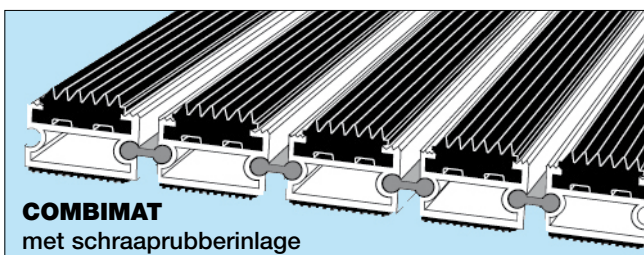
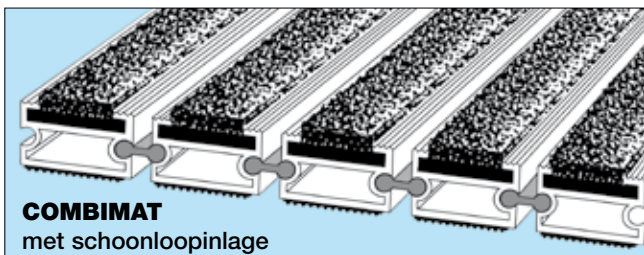

Bestekomschrijving

COMBIMAT droog- en schraapmatten

- oprolbare entree-matten bestaande uit stabiele aluminium basisprofielen waarin een inlage van schoonlooptapijt of schraaprubber is gemonteerd. De aluminium profielen zijn in de looprichting verbonden door flexibele kunststof koppelprofielen. De basisprofielen zijn aan de onderzijde voorzien van geluiddempend kunststof.
- toepassing: binnen of buiten afhankelijk van de inlage
- profielafstand: 5 mm
- matdikte: met schoonlooptapijt 17 of 22 mm met schraaprubber 17 of 22 mm
- inlages: schoonlooptapijt volgens stalenkaart schraaprubber in zwart

Functie

Oprolbare mat met inlage naar keuze:

- drogend schoonlooptapijt
- schraaprubber

Toepassing

- met schoonlooptapijt uitsluitend binnen
- met schraaprubber binnen of buiten
- geschikt voor middelzwaar loopverkeer en rolstoelen
- géén winkelwagens

Kenmerken

- oprolbaar
- 5 mm profielafstand
- vuil valt door de openingen en kan eenvoudig worden verwijderd door de mat op te rollen

Materiaal

Aluminium profielen:	geëxtrudeerd aluminium kwaliteit Al.Mg.Si.0,5 (50ST)
Inlage:	schoonlooptapijt volgens stalenkaart zwart schraaprubber
Koppelprofiel:	flexibel pvc

Kleuren

Aluminium:	natuurlijk geanodiseerd
Schoonloopinlage:	naar keuze volgens FORZA stalenkaart
Schraaprubberinlage:	zwart

Dikte

Met schoonloopinlage:	17 of 22 mm
Met schraaprubber:	17 of 22 mm

Vormen

- leverbaar in elke gewenste vorm
- insnijdingen/uitsparingen
- afschuiningen/ronde vormen
- looprichting zoveel mogelijk dwars over de profielen

Samenstelling

- aluminium profielen, in de looprichting verbonden door een flexibel kunststof profiel
- geribbeld zwart kunststof aan de onderzijde ter voorkoming van tikken of kleppen

Onderhoud/reiniging:

Dagelijks:	vuil op de mat met stofzuiger verwijderen
Maandelijks:	mat oprollen en met stofzuiger het onder de mat verzamelde vuil verwijderen
Jaarlijks:	de tapijstroken intensief stofzuigen in de lengterichting van het profiel.



- oprolbare mat met borstelinlage
- optimale borstel- en schraapwerking
- sterke onderhoudsvrije constructie
- zowel binnen als buiten toepasbaar
- dikte: 20 of 25 mm
- kleuren: zwart, grijs, bruin
- leverbaar in elke gewenste vorm
- geschikt voor middelzwaar loopverkeer en rolstoelen

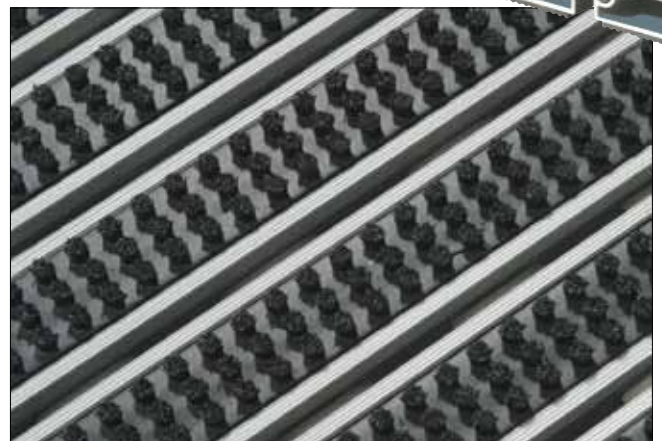
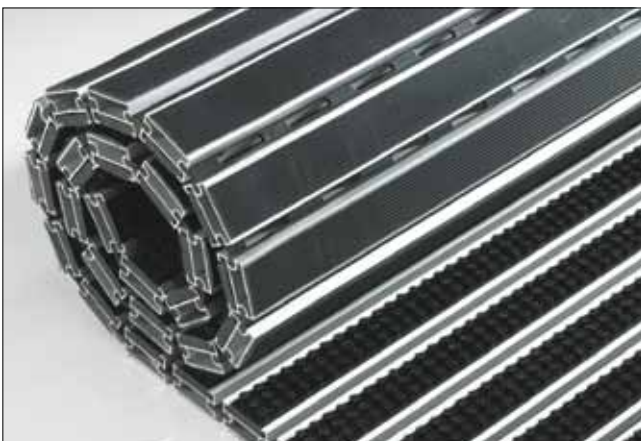

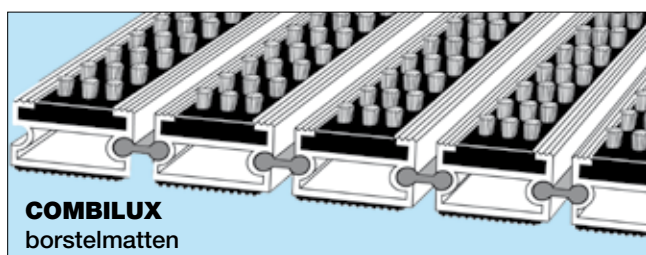

Bestekomschrijving

COMBILUX borstelmatten

- oprolbare slijtvaste entreematten bestaande uit stabiele aluminium basisprofielen met een kunststof inlage waarin nylon borstels zijn gemonteerd. De aluminium profielen zijn in de looprichting verbonden door flexibele kunststof koppelprofielen. De basisprofielen zijn aan de onderzijde voorzien van geluiddempend kunststof.
- toepassing: geschikt voor binnen of buiten bij groot vuilaanbod
- matdikte: 20 of 25 mm
- profielafstand: 5 mm
- kleuren borstels: zwart, grijs of bruin

Functie

Oprolbare borstelmat

Toepassing

- binnen of buiten
- middelzwaar loopverkeer
- rolstoelen
- géén winkelwagens

Kenmerken

- oprolbaar
- 5 mm profielafstand
- vuil valt door de openingen en kan eenvoudig worden verwijderd door de mat op te rollen

Materiaal

Aluminium profielen: geëxtrudeerd aluminium kwaliteit Al.Mg.Si.0,5 (50ST).

Inlage:

Koppelprofiel: hard pvc met nylon borstels

flexibel pvc

Kleuren

Aluminium: naturel geanodiseerd

Borstels:

- zwart RAL 9005
- grijs RAL 7012
- bruin RAL 8017

Dikte

20 of 25 mm

Vormen

- leverbaar in elke gewenste vorm
- insnijdingen/uitsparingen
- afschuiningen
- ronde vormen
- looprichting zoveel mogelijk dwars over de profielen

Samenstelling

- aluminium profielen, in de looprichting verbonden door een flexibel kunststof profiel
- geribbeld zwart kunststof aan de onderzijde ter voorkoming van tikken of kleppen.

Onderhoud/reiniging

Dagelijks: vuil **op** de mat met stofzuiger verwijderen

Maandelijks: mat oprollen en met stofzuiger het onder de mat verzamelde vuil verwijderen

Jaarlijks: uit de matput nemen en schoon spuiten met koud water, laten drogen en terugplaatsen



- oprolbare mat met tapijt-, schraap- rubber- of borstelinlage
- tapijtinlage uitsluitend binnen toepasbaar
- schraaprubber- en borstelinlage zowel binnen als buiten toepasbaar
- eenvoudig te reinigen
- dikte: 12 resp. 15 mm
- veilig en comfortabel loopvlak voor licht tot middelzwaar verkeer
- leverbaar in elke gewenste vorm

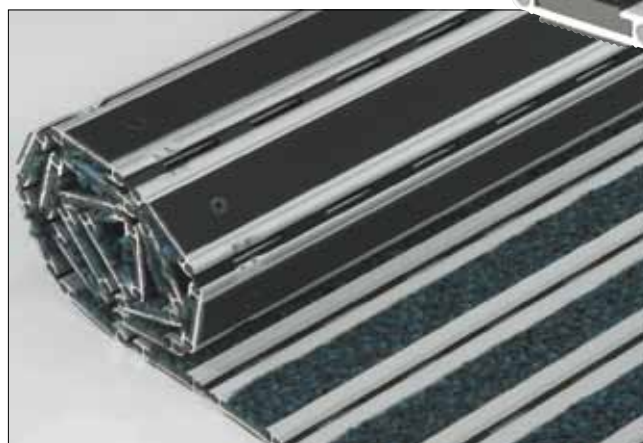
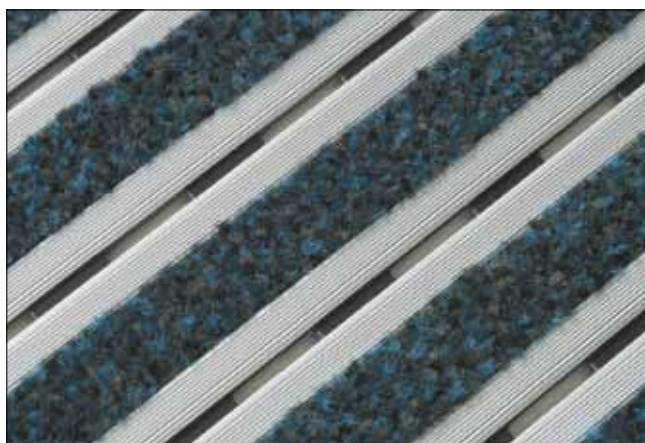
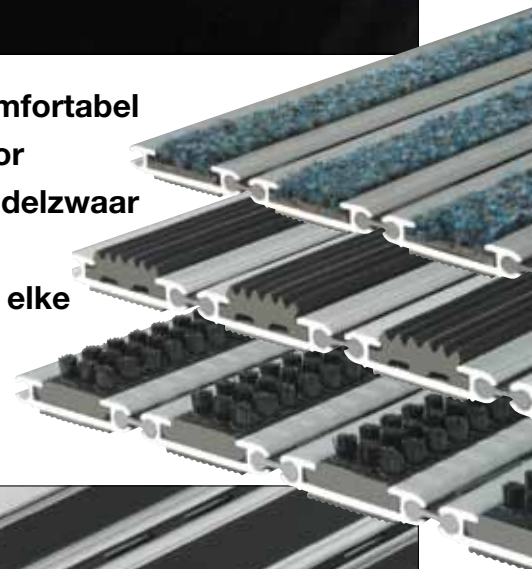

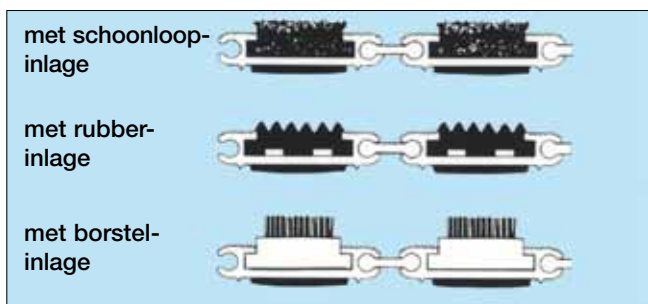
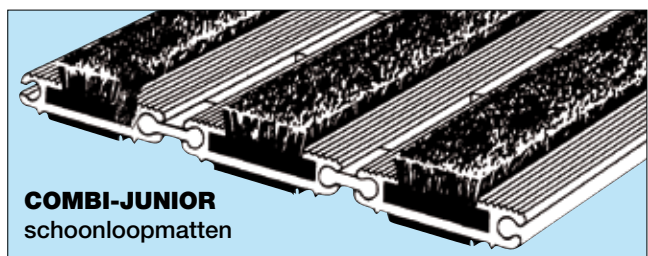

Bestekomschrijving

COMBI-JUNIOR droog-, schraap- en borstelmatten

- oprolbare slijtvaste entreematten bestaande uit stabiele aluminium basisprofielen met een breedte van 40 mm waarin een inlage van schoonlooptapijt, schraaprubber of kunststof met nylon borstels is gemonteerd. De aluminium profielen zijn in de looprichting met elkaar verbonden door een flexibel kunststof profiel dat voorzien is van gaten voor het doorlaten van vuil. De basisprofielen zijn aan de onderzijde voorzien van geluiddempend kunstrubber.
- toepassing: geschikt voor normaal vuilaanbod binnen of buiten afhankelijk van de inlage
- profielafstand: 5 mm
- matdikte: 12 mm resp. 15 mm
- inlages:
 - schoonlooptapijt volgens stalenkaart
 - schraaprubber in zwart
 - borstelinlage in zwart, grijs of bruin

Functie

Oprolbare mat met inlage naar keuze:

- drogende schoonloopinlage
- schraaprubberinlage
- borstelinlage

Toepassing

- met schoonloopinlage uitsluitend binnen
- met schraaprubberinlage binnen of buiten
- met borstelinlage binnen of buiten
- geschikt voor licht tot middelzwaar loopverkeer
- rolstoelen
- géén winkelwagens

Kenmerken

- oprolbaar
- 5 mm profielafstand
- vuil valt door de openingen en kan eenvoudig worden verwijderd door de mat op te rollen

Materiaal

Aluminium profielen:	geëxtrudeerd aluminium kwaliteit Al.Mg.Si.0,5 (50ST)
Inlage:	- schoonlooptapijt volgens FORZA stalenkaart - schraaprubber - borstelstrip
Koppelprofiel:	flexibel pvc

Kleuren

Aluminium:	natuurlijk geanodiseerd
Schoonloopinlage:	naar keuze volgens FORZA stalenkaart
Schraaprubberinlage:	zwart
Borstels:	- zwart RAL 9005 - grijs RAL 7012 - bruin RAL 8017

Dikte

Met schoonloopinlage:	12 mm
Met schraaprubberinlage:	12 mm
Met borstelinlage:	15 mm

Vormen

- leverbaar in elke gewenste vorm
- insnijdingen/uitsparingen
- afschuiningen/ronde vormen
- looprichting zoveel mogelijk dwars over de profielen

Samenstelling

- aluminium profielen, in de looprichting verbonden door een flexibel kunststof profiel
- geribbeld zwart kunststof aan de onderzijde ter voorkoming van tikken of kleppen.

Onderhoud/reiniging

Dagelijks:	vuil op de mat met stofzuiger verwijderen
Maandelijks:	mat oprollen en met stofzuiger het onder de mat verzamelde vuil verwijderen
Jaarlijks:	de tapijstroken intensief stofzuigen in de lengterichting van het profiel.



- oprolbare mat met drogende schoonloopinlage of schraaprubberinlage
- sterke constructie
- eenvoudig te reinigen
- dikte: 12 of 17 mm
- veilig en comfortabel loopvlak voor middelzwaar verkeer

- leverbaar in elke gewenste vorm
- geschikt voor rolstoelen e.d.

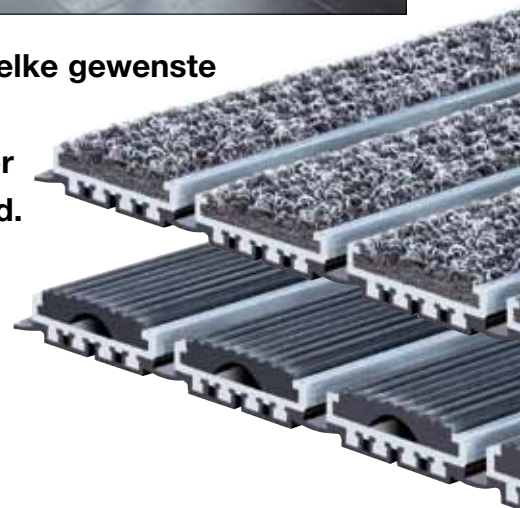

naaldvilt grijs

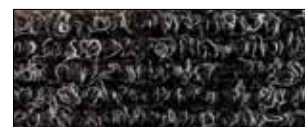

naaldvilt zwart



naaldvilt beige



schraaprubber zwart



Functie

Oprolbare mat met drogende schoonloopinlage of schraaprubber

Toepassing

- middelzwaar verkeer uitsluitend binnen (met schoonloopinlage)
- middelzwaar verkeer binnen en buiten (met schraaprubberinlage)
- rolstoelen

Kenmerken

- oprolbaar
- eenvoudig te reinigen

Materiaal

Aluminium profielen: geëxtrudeerd aluminium kwaliteit Al.Mg.Si.0,5 (50ST)
Inlage: naaldvilt of schraaprubber
Koppelprofiel: pvc

Kleuren

Aluminium: blank aluminium
Schoonloopinlage: zwart, grijs, beige
Schraapinlage: zwart

Dikte

12 of 17 mm

Vormen

- leverbaar in elke gewenste vorm
- insnijdingen/uitsparingen
- afschuiningen
- ronde vormen
- looprichting zoveel mogelijk dwars over de profielen

Onderhoud/reiniging

Dagelijks: vuil **op** de mat met stofzuiger verwijderen
Maandelijks: afnemen met harde borstel
Jaarlijks: tapijstroken intensief reinigen kouwgom ed. verwijderen.

Bestekomschrijving

PASSUS drogende matten

- oprolbare entrematten bestaande uit 34 mm brede aluminium basisprofielen waarin een schoonloopinlage is gemonteerd. De aluminium profielen zijn in de looprichting met elkaar verbonden door een kunststof koppelprofiel dat tevens kleppen voorkomt.
- toepassing: geschikt voor binnen bij middelzwaar verkeer inclusief rolstoelen
- matdikte: 12 of 17 mm
- inlage: naaldvilt in grijs, zwart en beige

Bestekomschrijving

PASSUS schraapmatten

- oprolbare entrematten bestaande uit 34 mm brede aluminium basisprofielen waarin een schraaprubberinlage is gemonteerd. De aluminium profielen zijn in de looprichting met elkaar verbonden door een kunststof koppelprofiel dat tevens kleppen voorkomt.
- toepassing: geschikt voor binnen en buiten bij middelzwaar verkeer inclusief rolstoelen
- matdikte: 12 of 17 mm
- inlage: zwart schraaprubber



- oprolbare mat met tapijt- of schraap-
inlage: velours - fijngeribt naaldvilt-
schraapprofiel
- uitsluitend binnen toepasbaar
- veilig en comfortabel voor middel-
zwaar loopverkeer en rolstoelen
- leverbaar in elke gewenste vorm
- eenvoudig te reinigen

- dikte 14 of 19 mm
- profiel-
afstand: 4 mm

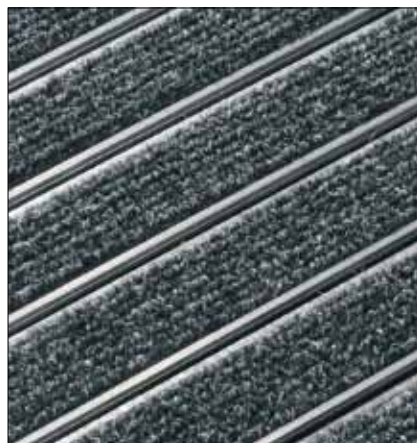
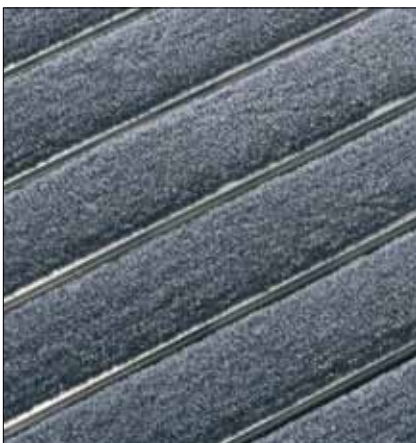
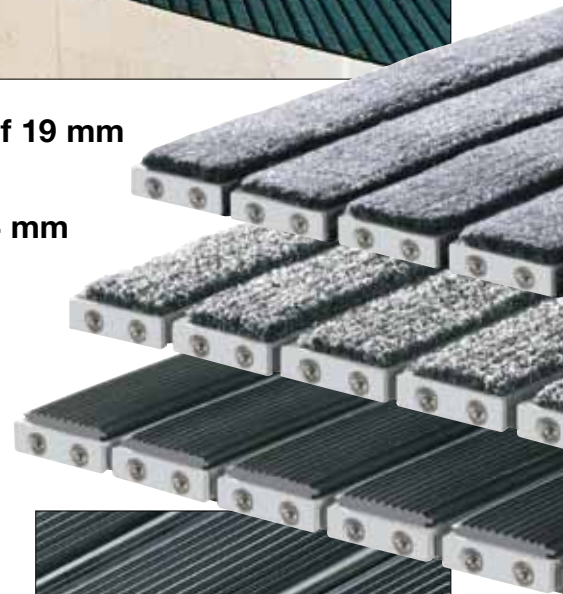

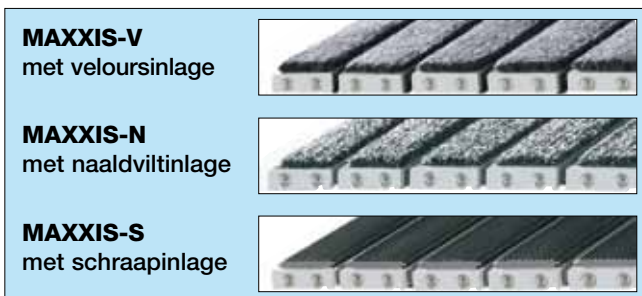

Bestekomschrijving

MAXXIS droog- en schraapmatten

- oprolbare entrematten bestaande uit aluminium basisprofielen waarin een drogende of schrapende inlage is gemonteerd
MAXXIS-V met veloursinlage
MAXXIS-N met naaldviltinlage
MAXXIS-S met schraapinlage
De basisprofielen in de looprichting verbonden door flexibele koppelprofielen aan de onderzijde van de mat die tevens zorgen voor optimale geluiddemping. De kopkanten van de basisprofielen afgewerkt met aluminium plaatjes.
- toepassing: geschikt voor binnentoepassing bij middelzwaar loopverkeer
- matdikte: 14 mm of 19 mm
- inlages:
 - velours
 - fijneribt naaldvilt
 - schraaprofiel

Functie

Oprolbare mat met inlage naar keuze:

- drogende velours tapijstroken (MAXXIS-V)
- drogende naaldvilt tapijstroken (MAXXIS-N)
- schraaprofiel (MAXXIS-S)

Toepassing

- uitsluitend binnentoepassingen
- middelzwaar loopverkeer
- rolstoelen
- géén winkelwagens

Kenmerken

- oprolbaar
- 4 mm profielafstand
- vuil valt door de openingen en kan eenvoudig worden verwijderd door de mat op te rollen

Materiaal

Aluminium profielen: geëxtrudeerd aluminium kwaliteit Al.Mg.Si.0,5 (50ST)
Inlage: - schoonlooptapijt of schraaprofiel
Koppelprofiel: flexibel pvc

Kleuren

Basisprofielen: blank aluminium
Inlages: MAXXIS-V velours
- zwart nr. 9002
- grijs nr. 9006
- antraciet nr. 9019
- blauwgrijs nr. 9012
- donkerbruin nr. 9008
- bruin nr. 9021
Inlages: MAXXIS-N naaldvilt
- grijs nr. 690
- antraciet nr. 691
- bruin nr. 671
- blauw nr. 681
Inlages: MAXXIS-S schraaprofiel
- zwart

Dikte:

14 of 19 mm

Vormen

- leverbaar in elke gewenste vorm
- insnijdingen/uitsparingen
- afschuiningen/ronde vormen
- looprichting zoveel mogelijk dwars over de profielen

Samenstelling

- aluminium profielen, in de looprichting verbonden door een flexibel kunststof profiel dat tevens dient ter voorkoming van tikken of kleppen
- aluminium plaatjes op de kopkant van de profielen

Onderhoud/reiniging

Dagelijks: vuil **op** de mat met stofzuiger verwijderen
Maandelijks: mat oprollen en met stofzuiger het onder de mat verzamelde vuil verwijderen
Jaarlijks: de tapijstroken intensief stofzuigen in de lengterichting van het profiel.



- optimale borstel- en schraapwerking
- sterke onderhoudsvrije constructie
- zowel binnen als buiten toepasbaar
- eenvoudig te reinigen
- dikte: 24 mm
- keuze uit 8 kleuren
- bij voorkeur rechthoekige vormen
- snelle waterafvoer
- logo's op aanvraag



Doorsnede
Nova®Plus

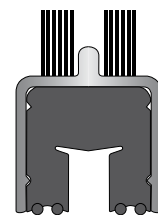

Doorsnede
Nova®Plus Profi

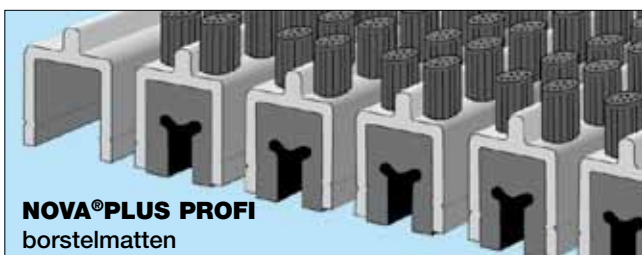
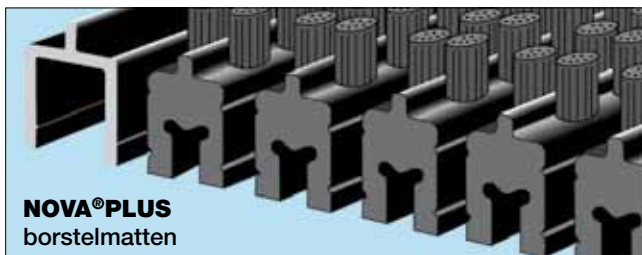

Bestekomschrijving

NOVA® PLUS borstelmatten

- oprolbare slijtvaste entree-matten bestaande uit kunststof-profielen waarin nylonborstels gemonteerd zijn. De kunststof-profielen zijn in de looprichting door spandraden verbonden en onderling door afstandhouders gescheiden.
- toepassing: binnen en buiten bij groot vuilaanbod
- dikte: 24 mm
- kleuren
 - kunststofprofielen: zwart
 - nylonborstels: zwart, grijs, blauw, geel, rood, bruin, kokos, groen
- profielafstand: 4 of 8 mm
- ook leverbaar met logo

NOVA® PLUS PROFI borstelmatten

- identiek aan NOVA PLUS doch de kunststof profielen zijn gevat in aluminium profielen voor optimale sterkte en design.

Functie

Borstelmat met snelle waterafvoer

Toepassing

- binnen of buiten
- middelzwaar loopverkeer
- rolstoelen
- géén winkelwagens

Kenmerken

- oprolbaar
- 4 of 8 mm profielafstand
- vuil valt door de openingen en kan eenvoudig worden verwijderd door de mat op te rollen
- snelle waterafvoer

Materiaal

Profielen: geëxtrudeerd hard polyvinyl chloride (pvc)
 Spandraden: rvs staaldraad Ø 2 mm
 Afstandhouders: hard pvc
 Borstels: nylon (polyamide)
 Eindprofielen: geëxtrudeerd aluminium kwaliteit Al.Mg.Si.0,5 (50ST)

Kleuren

Nylonborstels:	zwart RAL 9005	rood RAL 3024
	grijs RAL 7012	blauw RAL 5005
	bruin RAL 8017	groen RAL 6024
	kokos RAL 1011	geel RAL 1018

Kunststofprofielen: zwart

Eindprofielen: zwart

Profi uitvoering: blank aluminium

Dikte

24 mm

Vormen

- bij voorkeur rechthoekige vormen
- insnijdingen/uitsparingen
- afschuiningen
- looprichting zoveel mogelijk dwars over de profielen

Samenstelling

- kunststof profielen met daarin gekleurde nylonborstels
- in de looprichting zijn de kunststofprofielen gescheiden door afstandhouders en verbonden door spankabels
- profielafstand 4 of 8 mm

Onderhoud/reiniging

Dagelijks: vuil **op** de mat met stofzuiger te verwijderen

Maandelijks: mat oprollen en met stofzuiger het onder de mat verzamelde vuil verwijderen

Jaarlijks: uit de matput nemen en schoonspuiten met koud water, laten drogen en terugplaatsen.



- decoratieve schraapmat
- vuilverbergend
- zowel binnen als buiten toepasbaar
- dikte: 15 mm
- leverbaar in elke gewenste vorm
- keuze uit 20 standaardkleuren
- uitgebreide mogelijkheden tot plaatsen van logo's



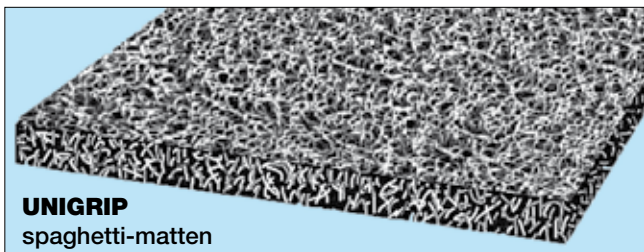

Bestekomschrijving UNIGRIP SPAGHETTI-MATTEN

- entreematten met open structuur bestaande uit geëxtrudeerd vinyl
- toepassing: binnen of buiten voor middelzwaar verkeer
- matdikte: 15 mm
- kleur: naar keuze uit 20 standaard kleuren

Functie

- schraapmat
- vuilverbergend
- antislip

Toepassing

- zowel binnen als buiten toepasbaar
- geschikt voor middelzwaar loopverkeer
- rolstoelen
- géén winkelwagens

Kenmerken

- oprolbaar
- open structuur zonder rug
- vuil valt in de mat, is onzichtbaar en kan eenvoudig worden verwijderd door de mat op te rollen
- logo's in alle vormen en standaardkleuren

Materiaal

100% geëxtrudeerd vinyl

Kleuren

20 onderstaande standaardkleuren

Dikte

15 mm

Vormen

- leverbaar in elke gewenste vorm
- levering op maat of in standaardrollen van 600 x 120 cm

Samenstelling

- non-woven mat van drie dimensionaal gebonden monofilamenten

Onderhoud/reiniging

- Dagelijks: vuil **op** de mat met stofzuiger te verwijderen
- Maandelijks: mat oprollen en met stofzuiger het onder de mat verzamelde vuil verwijderen
- Jaarlijks: uit de matput nemen en schoonspuiten met koud water, laten drogen en terugplaatsen.



110 Donkergrijs



112 Lichtgrijs



140 Wit



130 Zilver



120 Zwart



213 Hemelsblauw



214 Marineblauw



210 Blauw



320 Beige

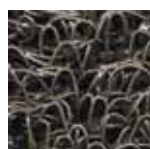

510 Bruin



310 Geel



411 Donkergroen



415 Grasgroen



420 Jadegroen



620 Oranje

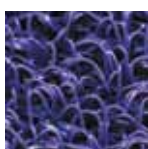

640 Paars



615 Bordeauxrood

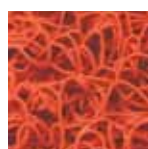

610 Rood

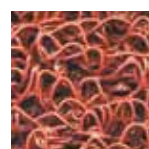

515 Terracotta



520 Zand



- uitstekende schraapwerking
- sterke onderhoudsvrije constructie
- zowel binnen als buiten toepasbaar
- oprolbaar, dus eenvoudig te reinigen
- dikte: 22 mm
- leverbaar in rechthoekige vormen
- grote vuilopvangcapaciteit
- lange levensduur
- prima antislip werking

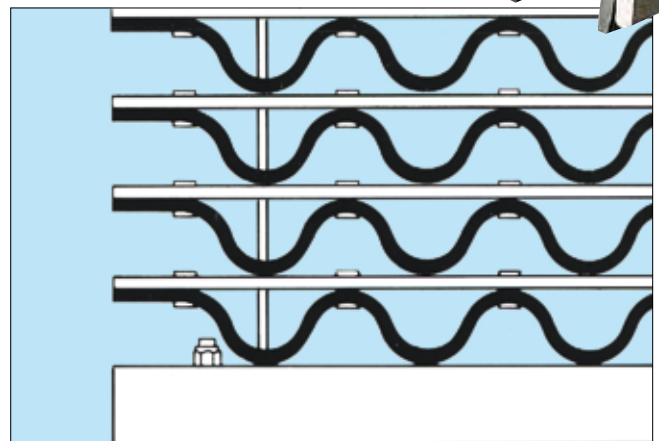
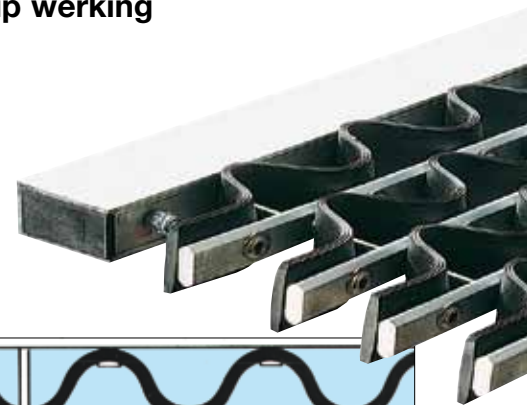

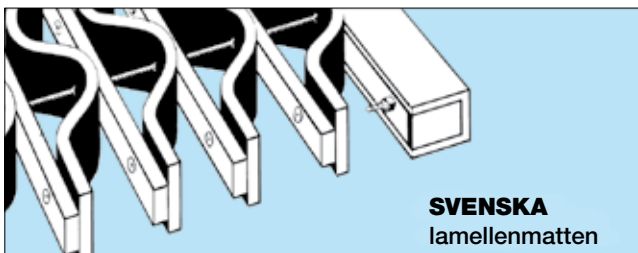

Bestekomschrijving SVENSKA lamellenmatten

- oprolbare schraapmatten bestaande uit gegolfde rubberlamellen die zijn geklonken op aluminium strips.
- toepassing: middelzwaar verkeer
- matdikte: 22 mm
- kleur: zwart

Functie

- schraapmat
- antislip

Toepassing

- zowel binnen als buiten
- geschikt voor middelzwaar loopverkeer
- rolstoelen
- géén winkelwagens

Kenmerken

- oprolbaar
- omkeerbaar
- vuil valt door de openingen en kan eenvoudig worden verwijderd door de mat op te rollen
- grote vuilopvang capaciteit

Materiaal

- Lamellen: strips van synthetisch rubber, 22 x 3,7 mm
- Aluminium strips: geëxtrudeerd aluminium kwaliteit Al.Mg.Si.0,5 (50ST), 12 x 4 mm
- Aluminium eindstrips: geëxtrudeerd aluminium kwaliteit Al.Mg.Si.0,5 (50ST) 18 x 18 x 8 x 2 mm
- Spandraden: rvs staaldraad Ø 2 mm

Kleuren

- Aluminiumstrips: blank aluminium
- Rubberlamellen: zwart volgens monster

Dikte: 22 mm

Vormen

- bij voorkeur rechthoekige vormen
- insnijdingen/uitsparingen
- afschuiningen
- loopprijs dwars over de profielen

Samenstelling

- gegolfde rubberlamellen welke zijn geklonken op aluminiumstrips die door spandraden in de loopprijs verbonden zijn.
- max. breedte: 2000 mm
- grotere breedten worden samengesteld uit delen die middels een T-profiel worden gescheiden

Onderhoud/reiniging

- Dagelijks: vuil **op** de mat met stofzuiger te verwijderen
- Maandelijks: mat wegnemen en met stofzuiger het onder de mat verzamelde vuil verwijderen
- Jaarlijks: uit de matput nemen en schoonspuiten met koud water, laten drogen en terugplaatsen.



- uitstekende schraapwerking
- sterk, duurzaam materiaal
- zowel binnen als buiten toepasbaar
- antislip, geluiddempend, bestand tegen zout water en zonlicht
- dikte: 23 mm
- met open of gesloten bodem

- leverbaar in elke gewenste vorm
- optie: bijpassende borstel-elementen in 5 kleuren

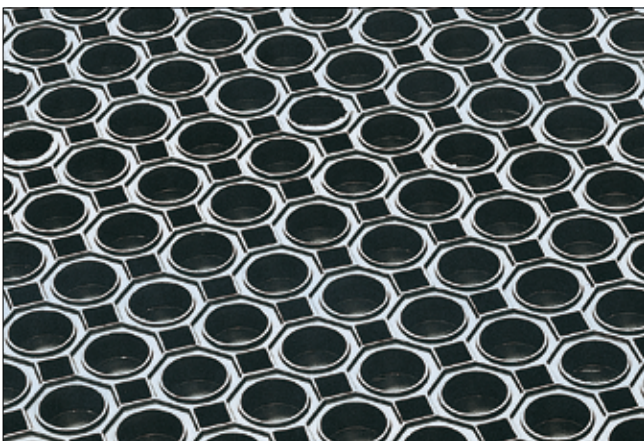



- werkt onafhankelijk van de looprichting

Materiaal

Materiaal:	rubber op basis van natuur/styreen butadieën (SBR)
Hardheid:	shore A 56 ±5
Treksterkte:	MPA min. 3,1
Rek bij breuk:	MPA min. 130
Dichtheid:	1,4 ±0,1
Temperatuur- bestendigheid:	-25° tot +80° C

Kleuren

- zwart
- voor Rimalux rubber ringmatten zijn borstelelementen beschikbaar die in de openingen passen en aan de mat borstelwerking toevoegen.
De borstels zijn leverbaar in zwart, grijs, bruin, rood, blauw, groen en geel.

Dikte

23 mm

Vormen

- leverbaar in elke gewenste vorm
- insnijdingen/uitsparingen
- afschuiningen
- ronde vormen

Samenstelling

Rubber matten met een ringvormig geprofileerd oppervlak en noppen aan de onderzijde.

De open uitvoering heeft aan de onderzijde cirkelvormige openingen.

Grotere afmetingen dan 1500 x 1000 mm bestaan uit delen die verlijmd zijn of middels connectors met elkaar zijn verbonden.

Onderhoud/reiniging

Dagelijks:	vuil op de mat met stofzuiger verwijderen
Maandelijks:	mat wegnemen en met stofzuiger het onder de mat verzamelde vuil verwijderen
Jaarlijks:	mat wegnemen en schoonspuiten met koud water, laten drogen en terugplaatsen.

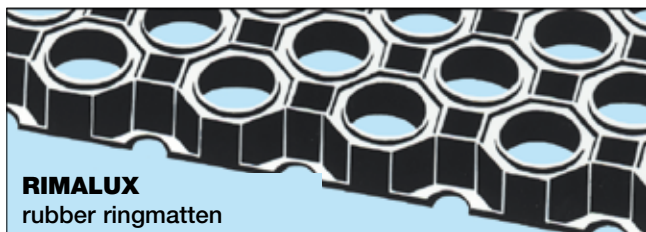

Bestekomschrijving

RIMALUX rubber ringmatten

- rubber matten met een ringvormig geprofileerd oppervlak aan de bovenzijde en noppen aan de onderzijde
- toepassing: als onverslijtbare mat voor binnen of buiten voor de opvang van grof vuil
- matdikte: 23 mm
- kleur: zwart
- standaard afmetingen: 1500 x 1000 mm
- levering: met "open" of "gesloten" bodem

Functie

- schraapmat
- antislip

Toepassing

- gesloten ringmat uitsluitend voor binnen
- open ringmat voor zowel binnen als buiten
- geschikt voor zwaar loopverkeer en rolstoelen
- géén winkelwagens

Kenmerken

- vuil valt door de openingen en kan eenvoudig worden verwijderd door de mat weg te halen
- grote vuilopvangcapaciteit
- prima prijs-kwaliteit verhouding
- leverbaar met open of gesloten bodem



- sterke hoogwaardige schoonloopzone
- optimaal drogende werking
- uitsluitend geschikt voor binnen-toepassing
- eenvoudig te reinigen
- dikte: 9 mm
- 7 eigentijdse vuilverbergende kleuren
- leverbaar in rollen, metrage of als standaardmatten



grijs nr. 1980

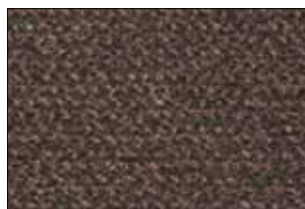

lichtbruin nr. 1981

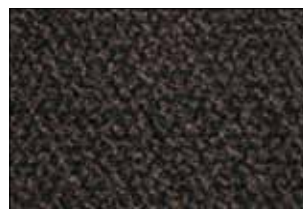

donkerbruin nr. 1982



rood nr. 1983

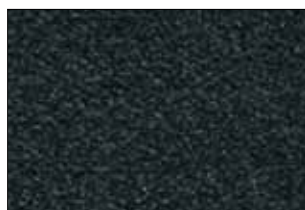

zwart nr. 1985



blauw nr. 1986



granito nr. 1989



Omschrijving

FORZA-AVANT is een sterke en hoogwaardige schoonloopzone waarmee de inloop van vuil en vocht in gebouwen maximaal wordt voorkomen. Het vuil wordt vastgehouden in de schoonloopzone en verspreidt zich niet over de overige vloerbedekking. FORZA-AVANT is bij uitstek geschikt voor projecttoepassingen.

De kleur- en lichtechtheid is buitengewoon goed. Toepassing van FORZA-AVANT schoonloopzone bespaart schoonmaakkosten en zorgt voor een optimale levensduur van de vloerbedekking.

Kleuren

FORZA-AVANT is leverbaar in 7 eigentijdse, vuilverbergende kleuren en is eenvoudig te reinigen.

Grijs	nr. 1980
Lichtbruin	nr. 1981
Donkerbruin	nr. 1982
Rood	nr. 1983
Zwart	nr. 1985
Blauw	nr. 1986
Granito	nr. 1989

Leveringsprogramma

Rollen met flexibele vinylrug

Breedten: 135 cm (incl. randen)
200 cm (incl. randen)

Levering: rollen van ca. 20 meter of metrage

Rollen en metrages aan 2 zijden voorzien van 2,5 cm brede vinylranden.

Matten met vinylrug (uitsluitend in de kleur granito nr. 1989)

Afmetingen (incl. randen)

90 x 60 cm
150 x 90 cm
200 x 130 cm

Alle matten zijn rondom voorzien van 2,5 cm brede vinylranden.

Technische gegevens

Kwaliteit:	FORZA-AVANT®
Fabricagemethode:	getuft
Pooltype:	gesneden
Poolmateriaal:	100% polyamide
Grondweefsel:	100% polyester
Dessin:	gemêleerd
Rug:	flexibele vinylrug

Constructiegegevens

Onderzoekmethode ISO 1763, ISO 1765, ISO 1766 en ISO 8534.

Poolgewicht:	g/m ²	900
Totaalgewicht:	g/m ²	3700
Poolhoogte:	mm	6,5
Totale hoogte:	mm	9
Pooldichtheid:	g/cm ³	0,106
Pooldraden per:	m ²	167.000

Test

Test	Norm	Resultaat
Gebruiksclassificatie:	EN 1307	klasse 32 (project)
Comfort klasse:	EN 1307	klasse LC2
Toepasbaar op trappen:	EN 1963	ja, klasse 3
Geschikt voor stoelen met zwenkwielen:	EN 985 deel A	ja, klasse A continu gebruik

Wateropnemend

vermogen:	TNO W6034	6,4 ltr./m ²
Brandgedrag:	Euroclass	C _{FL} -S ₁

Kleurechtheid tegen licht:	ISO 105 B02	7 (schaal 1-8)
Kleurechtheid tegen wrijven:	ISO 105 X12	4 (schaal 1-5)
Kleurechtheid tegen water:	ISO 105 E01	5 (schaal 1-5)

Leginstructies

- standaardmatten en lopers kunnen los gelegd worden
- bij grotere oppervlakken met intensief verkeer dient de schoonloopzone te worden verlijmd.
- de ondergrond dient schoon, droog en vlak te zijn.
- verlijming dient te geschieden volgens de instructies van de lijmfabrikant.

Onderhoud/reiniging

Dagelijks:	vuil op de mat met stofzuiger te verwijderen
Periodiek:	schoonmaken met een sproei-extractie systeem (afhankelijk van de vervuiling).



EN 14041:2004

Bestekomschrijving

FORZA-AVANT schoonloopzones

- de entreeruimten te voorzien van FORZA-AVANT® schoonloopzone in de vuilverbergende kleur nr.... De schoonloopzone aan te brengen volgens de instructies van de fabrikant.
- uitsparingsdiepte: 9 mm



- sterke hoogwaardige schoonloopzone
- zowel borstel- als drogende werking
- uitsluitend geschikt voor binnen-toepassing
- eenvoudig te reinigen
- dikte: 9 mm
- keuze uit 6 moderne kleuren
- leverbaar in rollen, metrage of als standaardmatten



zwart nr. 2990



beige nr. 2991

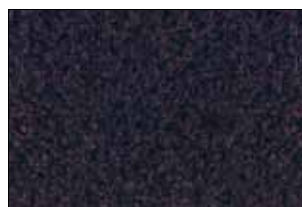

bruin nr. 2995



blauw nr. 2996



grijs nr. 2998



rood nr. 2999

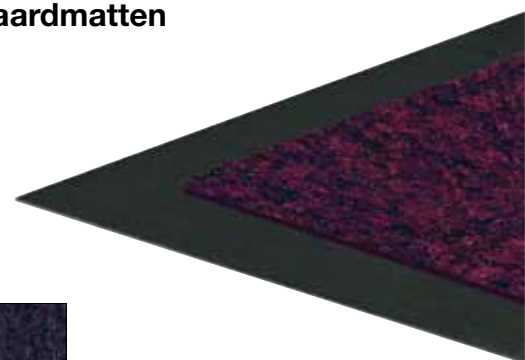



Omschrijving

FORZA-BRUSH is een sterke en hoogwaardige schoonloopzone waarmee de inloop van vuil en vocht maximaal wordt voorkomen. Door een perfecte combinatie van polyamidevezels ontstaat een schoonloopzone die niet alleen uitstekend droogt maar tegelijkertijd een sterke borstelende werking heeft. Het vuil wordt vastgehouden in de FORZA-BRUSH schoonloopzone en verspreidt zich niet over de overige vloerbedekking.

FORZA-BRUSH is leverbaar in 6 standaardkleuren met een gemêleerd dessin. Door het aantrekkelijke dessin biedt FORZA-BRUSH tal van combinatiemogelijkheden. FORZA-BRUSH is bij uitstek geschikt voor projecttoepassingen, bespaart schoonmaakkosten en zorgt voor een optimale levensduur van de vloerbedekking.

Kleuren

Zwart	nr. 2990
Beige	nr. 2991
Bruin	nr. 2995
Blauw	nr. 2996
Grijs	nr. 2998
Rood	nr. 2999

Leveringsprogramma

Rollen met flexibele vinylrug

Breedten: 135 cm (incl. randen)
200 cm (incl. randen)

Levering: rollen van 20 meter of metrage

Rollen en metrages aan 2 zijden voorzien van 2,5 cm brede vinylranden.

Matten met vinylrug

Afmetingen (incl. randen):

90 x 60 cm

150 x 90 cm

Alle matten zijn rondom voorzien van 2,5 cm brede vinylranden.

Technische gegevens

Kwaliteit:	FORZA-BRUSH®	
Fabricagemethode:	getuft	
Pooltype:	gesneden pool	
Poolmateriaal:	100% polyamide 6	
Gronddoek:	Colback®	polyester vlies
Dessin:	Standaard:	gemêleerd dessin
Rug:	flexibele vinylrug	

Constructiegegevens

Onderzoekmethode ISO 1763, ISO 1765, ISO 1766 en ISO 8534.

Poolgewicht:	g/m ²	ca. 850
Totaalgewicht:	g/m ²	ca. 3.650
Poolhoogte: ISO 1766	mm	ca. 7,5
Totale hoogte: ISO 1765	mm	ca. 9
Pooldichtheid:	g/cm ³	0.103
Pooldraden per:	m ²	141.800

Test

Test	Norm	Resultaat
Gebruiksclassificatie:	EN 1307	klasse 32 (project)
Geschikt voor stoelen met zwenkwielen:	EN 985 deel A	ja, klasse A continu gebruik < 1%
Vormvastheid:	EN 985	
Wateropnemend vermogen:	TNO W6034	5,6 ltr./m ²
Brandgedrag:	Euroclass	C _{FL} -S ₁
Kleurechtheid tegen licht:	ISO 105 B02	7 (schaal 1-8)
Kleurechtheid tegen wrijven:	ISO 105 X12	4-5 (schaal 1-5)
Kleurechtheid tegen water:	ISO 105 E01	4-5 (schaal 1-5)

Leginstructies

- standaardmatten en lopers kunnen los gelegd worden
- bij grotere oppervlakken dient de schoonloopzone te worden verlijmd
- de ondergrond dient schoon, droog en vlak te zijn
- verlijming dient te geschieden met een voor vinylvloeren geschikte lijm volgens de instructies van de lijmfabrikant.

Onderhoud/reiniging

Dagelijks:	vuil op de mat met stofzuiger te verwijderen
Periodiek:	schoonmaken met een sproei-extractie systeem (afhankelijk van de vervuiling).



EN 14041:2004

Bestekomschrijving

FORZA-BRUSH schoonloopzones

- de entreeruimten te voorzien van FORZA-BRUSH® schoonloopzone in de kleur nr....
De schoonloopzone aan te brengen volgens de instructies van de fabrikant.
- uitsparingsdiepte: 9 mm



- sterke hoogwaardige schoonloopzone
- zowel schrapende als absorberende vezels
- uitsluitend geschikt voor binnen-toepassing
- eenvoudig te reinigen
- dikte: 8 mm
- 4 kleuren met uniek dessin
- leverbaar in rollen of metrage

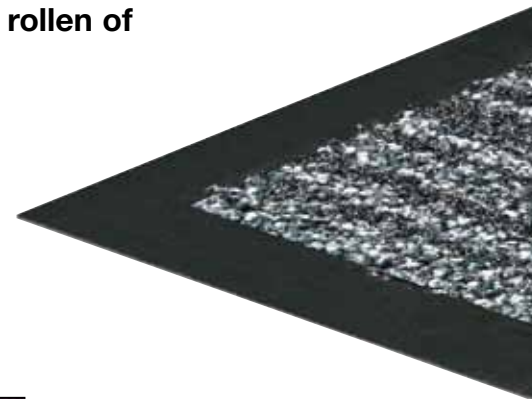

antraciet nr. 3920



bruin nr. 3922



grijs nr. 3928



rood nr. 3929



Omschrijving

FORZA-CONNECT is een sterke en hoogwaardige schoonloopzone, speciaal ontwikkeld om de inloop van vuil en vocht te voorkomen. De unieke combinatie van schrapende en absorberende vezels vormt een schoonloopzone die droogt en tegelijkertijd een sterk borstelende werking heeft. Het vuil wordt vastgehouden in de FORZA-CONNECT schoonloopzone en verspreidt zich niet. U bespaart op schoonmaakkosten en zorgt voor een optimale levensduur van uw vloer of vloerbedekking.

FORZA-CONNECT is leverbaar in 4 gemêleerde kleuren, de strepen zijn uitgevoerd in zwart. FORZA-CONNECT, een entreetapijt met allure in een uniek dessin en bij uitstek geschikt voor projecttoepassingen.

Kleuren

Antraciet nr. 3920	Grijs nr. 3928
Bruin nr. 3922	Rood nr. 3929

Leveringsprogramma

Rollen met flexibele vinylrug
 Breedte: 205 cm (incl. randen)
 Levering: rollen en metrages aan weerszijden voorzien van 2,5 cm brede vinylranden.

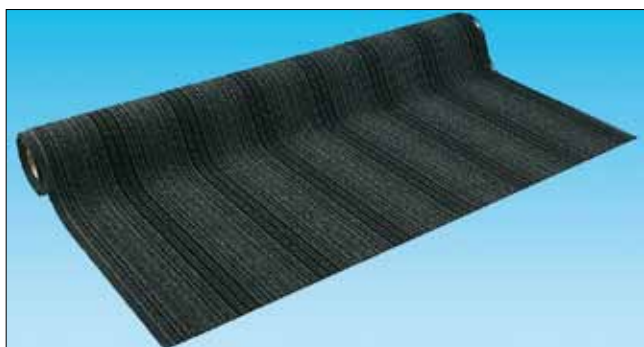

Technische gegevens

Kwaliteit:	FORZA-CONNECT®
Fabricagemethode:	getuft
Pooltype:	gesneden pool
Poolmateriaal:	100% polyamide
Grondweefsel:	100% polyester
Dessin:	gemêleerd dessin met zwarte schrapper
Rug:	flexibele vinylrug

Constructiegegevens

Poolgewicht:	825 gram/m ²
Totaalgewicht:	3525 gram/m ²
Poolhoogte:	6 mm
Totale hoogte:	8 mm
Pooldraden:	250.000 m ²
Dessin rapport:	29 cm

Test	Norm	Resultaat
Gebruiksclassificatie:	EN 1307	klasse 3.2 (project)
Comfort klasse:	EN 1307	klasse 3.2 (project)
Wateropnemend vermogen:	TNO W6034	5,3 ltr./m ²
Brandgedrag:	Euroclass	C _{FL} -S ₁
Slipgevoeligheid:		DS
Kleurechtheid tegen licht:	ISO 105 B02	>7 (schaal 1-8)
Kleurechtheid tegen wrijven:	ISO 105 X12	4-5 (schaal 1-5)
Kleurechtheid tegen water:	ISO 105 E01	4-5 (schaal 1-5)

Leginstructies

- FORZA-CONNECT lopers kunnen los gelegd worden
- bij grotere oppervlakken met intensief verkeer dient de schoonloopzone te worden verlijmd
- de ondergrond dient schoon, droog en vlak te zijn
- verlijming dient te geschieden volgens de instructies van de lijmfabrikant.

Onderhoud/reiniging

Dagelijks: vuil **op** de mat met stofzuiger te verwijderen
 Periodiek: schoonmaken met een sproei-extractie systeem (afhankelijk van de vervuiling).



Bestekomschrijving

FORZA-CONNECT schoonloopzones

- de entree ruimten te voorzien van FORZA-CONNECT® schoonloopzone in de vuilverbergende kleur nr.... De schoonloopzone aan te brengen volgens de instructies van de fabrikant.
- uitsparingsdiepte: 9 mm



- sterke hoogwaardige schoonloopzone
 - optimaal drogende + schraapwerking
 - uitsluitend geschikt voor binnen-toepassing
 - eenvoudig te reinigen
 - dikte: 7,5 mm
 - 5 eigentijdse vuilverbergende kleuren
- leverbaar in rollen of metrage

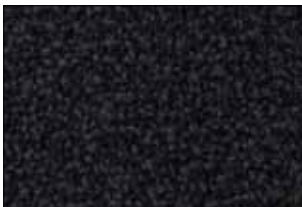

antraciet nr. 4930



bruin nr. 4932



blauw nr. 4936



grijs nr. 4938



rood nr. 4939





Omschrijving

FORZA-DIMENSION is een sterke en hoogwaardige schoonloopzone waarmee de inloop van vuil en vocht in gebouwen maximaal wordt voorkomen. Het vuil wordt vastgehouden in de schoonloopzone en verspreidt zich niet over de overige vloerbedekking. FORZA-DIMENSION is bij uitstek geschikt voor projecttoepassingen.

De kleur- en lichtechtheid is buitengewoon goed.

Toepassing van FORZA-DIMENSION schoonloopzone bespaart schoonmaakkosten en zorgt voor een optimale levensduur van de vloerbedekking.

Kleuren

FORZA-DIMENSION is leverbaar in 5 eigentijdse, vuil-verborgende kleuren en is eenvoudig te reinigen.

Antraciet	nr. 4930
Bruin	nr. 4932
Blauw	nr. 4936
Grijs	nr. 4938
Rood	nr. 4939

Leveringsprogramma

Rollen met flexibele vinylrug

Breedten: 200 cm (incl. randen)

Levering: rollen van ca. 20 meter of metrage

Rollen en metrages aan 2 zijden voorzien van 2,5 cm brede vinylranden.

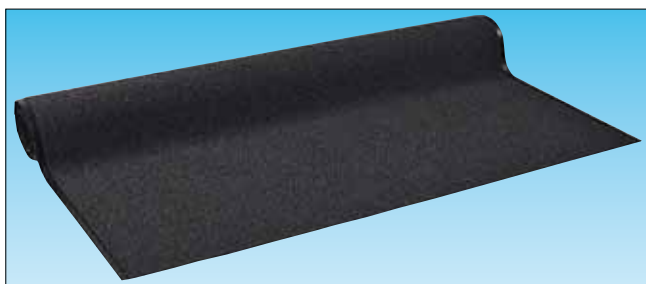

Technische gegevens

Kwaliteit:	FORZA-DIMENSION®	
Fabricagemethode:	getuft	
Pooltype:	gesneden	
Poolmateriaal:	100% polyamide	
Grondweefsel:	100% polyester	
Dessin:	gemêleerd	
Rug:	flexibele vinylrug	

Constructiegegevens

Onderzoekmethode ISO 1763, ISO 1765, ISO 1766 en ISO 8534.

Poolgewicht:	g/m ²	700
Totaalgewicht:	g/m ²	3600
Poolhoogte:	mm	5,5
Totale hoogte:	mm	7,5

Test

	Norm	Resultaat
Gebruiksclassificatie:	EN 1307	klasse 3,2 (project)
Toepasbaar op trappen:	EN 1963	ja, intensief gebruik

Geschikt voor stoelen

met zwenkwielen:	EN 985 deel A	ja, intensief gebruik
------------------	---------------	-----------------------

Wateropnemend

vermogen:	TNO W6034	5,3 ltr./m ²
Brandgedrag:	Euroclass	C _{FL} -S ₁

Kleurechtheid tegen licht: ISO 105 B02

Kleurechtheid tegen wrijven:	ISO 105 X12	4-5 (schaal 1-5)
Kleurechtheid tegen water:	ISO 105 E01	4-5 (schaal 1-5)

Leginstructies

- lopers kunnen los gelegd worden
- bij grotere oppervlakken met intensief verkeer dient de schoonloopzone te worden verlijmd.
- de ondergrond dient schoon, droog en vlak te zijn.
- verlijming dient te geschieden volgens de instructies van de lijmfabrikant.

Onderhoud/reiniging

Dagelijks: vuil **op** de mat met stofzuiger te verwijderen

Periodiek: schoonmaken met een sproei-extractie systeem (afhankelijk van de vervuiling).



EN 14041:2004

Bestekomschrijving

FORZA-DIMENSION schoonloopzones

- de entree ruimten te voorzien van FORZA-DIMENSION® schoonloopzone in de vuilverborgende kleur nr.... De schoonloopzone aan te brengen volgens de instructies van de fabrikant.
- uitsparingsdiepte: 8 mm



- opvallende reclamedrager
- goede drogende werking
- eenvoudig te reinigen
- dikte: 10 mm
- geschikt voor middelzwaar tot intensief verkeer

- keuze uit 40 kleuren



Functie:

- drogende mat
- reclamedrager

Toepassing:

- binnen of overdekt
- rolstoelen
- intensief loopverkeer
- winkelwagens

Materiaal:

Poolmateriaal: High-Twist-Nylon (100% polyamide 6.6), met een poolgewicht van 900 gr/m²

Tuftdrager: polyester vezelvlies
Rug: nitrilrubber, dik ca. 2 mm

Kleuren: maximaal 16 uit 40

Kleurechtheid:

geen kleurverandering volgens DIN 54006

Totale hoogte: ca. 10 mm

Totaalgewicht: ca. 2700 gr/m²

Bedrukkingsprocédé:

chromojet drukprocédé

Brandgedrag:

B1 - moeilijk ontvlambaar volgens DIN 4102

Wateropname: ca. 3 - 4 ltr/m²

Wastemperatuur: maximaal 60°C

Elektrostatische eigenschappen:

zeer geringe elektrostatische oplading, doorgangsweerstand 1,5 x 10 Ohm, volgens DIN 54345

Oliebestendigheid: zeer goed

Ruguitvoering: glad of met noppen

Matafmetingen:

75 x 85 cm	85 x 120 cm	85 x 150 cm
115 x 180 cm	115 x 200 cm	150 x 250 cm
200 x 300 cm		

Buitenstandaardafmetingen mogelijk tot maximaal: 200 x 400 mm

Maatafwijking: +/- 5 cm

Onderhoud/reiniging:

Dagelijks: vuil **op** de mat met stofzuiger verwijderen

Jaarlijks: sproei-extractie of wassen op 40° C





- uitstekende borstelwerking
- sterke onderhoudsvrije constructie
- zowel binnen als buiten toepasbaar
- eenvoudig te reinigen
- kleur: zwart
- dikte: 22 mm
- uitsluitend rechthoekige vormen

- geen logo's mogelijk

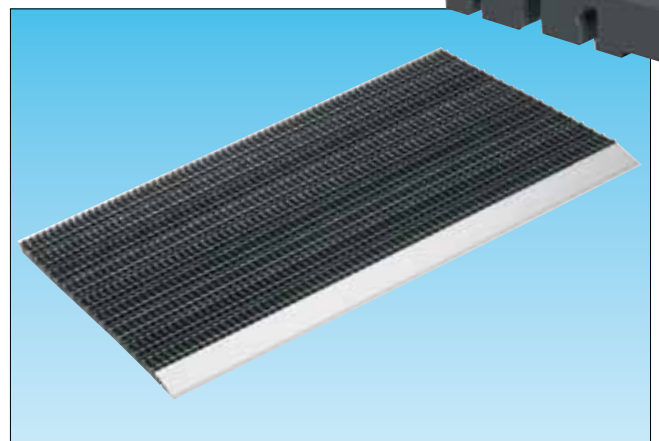
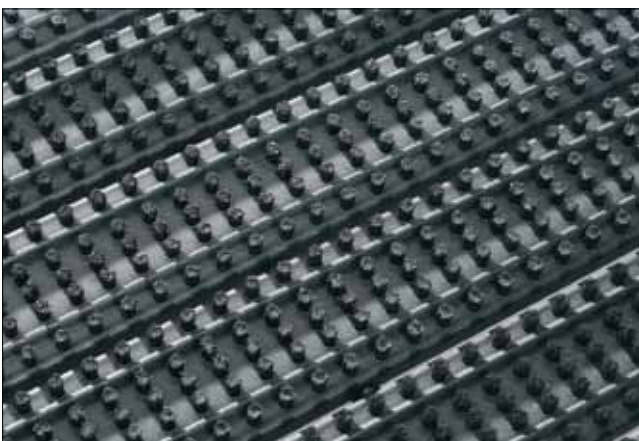



- standaard borstelmat
- afmeting: 58 x 39 cm
- kleur: zwart
- toepassing: licht loopverkeer
- dikte: 30 mm

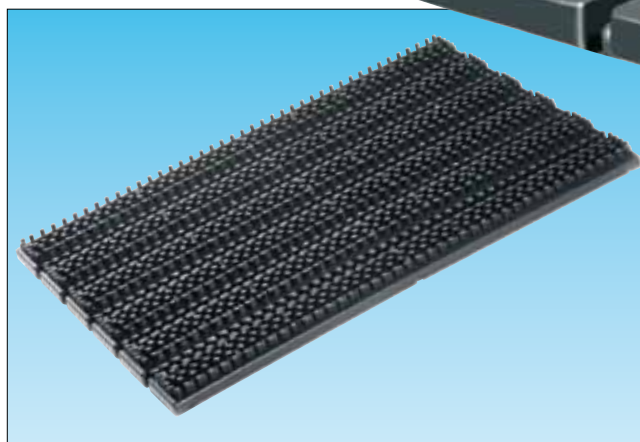

STORAX® matomrandingen

Type 4500: messing

Type 2500: naturel geanodiseerd aluminium

- universele matomrandingen van speciale omrandingsprofielen, op maat te leveren inclusief verstekken, hoekstukken en ankers
- geschikt voor uitsparingen van zowel 20 mm als 25 mm diepte
- bovenaanzicht 5 mm breed
- geen schroeven of popnagels nodig
- eenvoudige montage
- levering op maat.

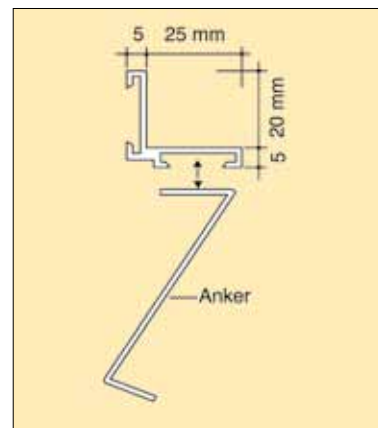
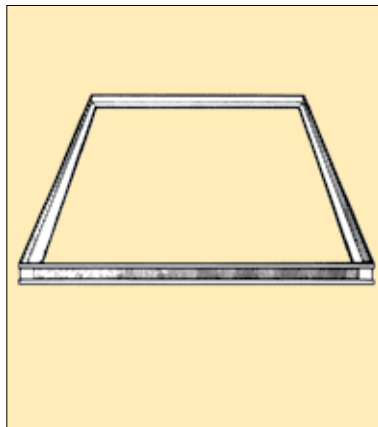

STORAX® aluminium aanloopprofielen



Type 1200A, 1500A en 1800A

- naturel geanodiseerd aluminium
- levering op maat, bevestigd aan de breedtezijde van de mat of als compleet frame (opbouwomranding).

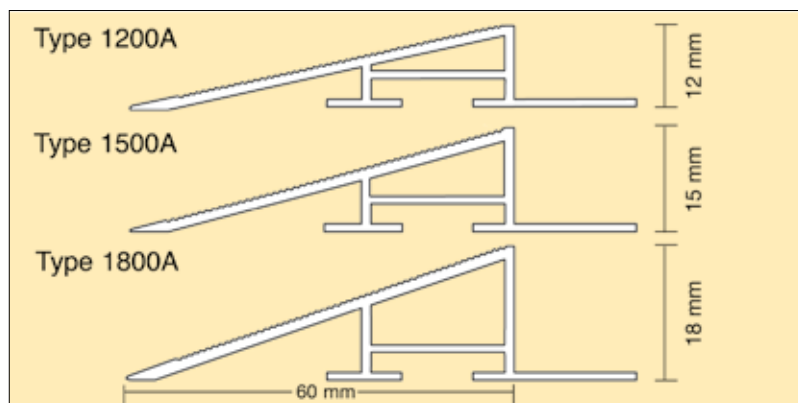

STORAX® T-profielen

Type 5500

- aluminium T-profiel om matten die in de breedte uit meerdere delen zijn vervaardigd op een esthetisch verantwoorde wijze op elkaar te laten aansluiten zodat de onderbreking in de matprofielen minder opvalt
- blank aluminium
- zichtbreedte 5 mm
- geschikt voor matten van 18 t/m 23 mm dikte

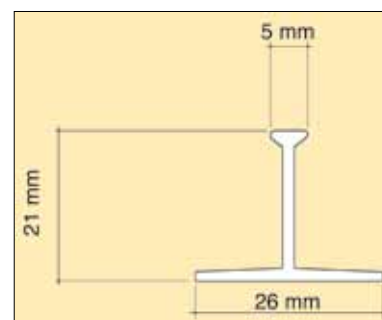
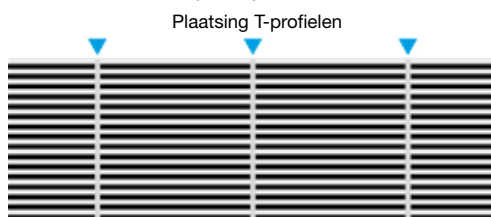

ATTENTIE: om technische redenen is het niet mogelijk om te garanderen dat de matstroken ter plekke van de T-profielen optisch exact doorlopen.



1. Voorraad speciaal geselecteerde vliegtuigbanden



2. Verwijderen van het loopvlak



3. Verwijderen van het binnenvlak



4. Na het verwijderen van het loopvlak en binnenvlak is de strook op de juiste dikte



5. Kern van de band wordt in stroken gesneden



6. Invoer in de machine om het nylonoppervlak uit te borstelen



7. Stroken met oersterke nylon inlage



8. Stroken komen 2-zijdig geborsteld uit de machine



9. Voorraad stroken voorzien van stansgaten



10. Productie zo veel mogelijk geautomatiseerd



11. Aluminium profielen worden automatisch van gaten voorzien



12. Aluminium profielen voorgeboord en op maat gemaakt



13. Assembleren van rubberstroken en aluminium profielen



14. Drie recyclebare componenten: recycled rubber - staal en aluminium



15. Geassembleerde matdelen worden machinaal op maat gemaakt



16. Ook het vastzetten van de staaldraad gaat machinaal



17. Op maat afzagen van de rubberstroken



18. Alle maten worden voortdurend gecontroleerd



19. Alle maten worden in de werkplaats uitgelegd en nagemeten



20. Entrada Eco als duurzame entreemat



Voordelen STORAX entrematten

- **compleet programma**

Voor praktisch elk vuil-inloop-probleem een passende oplossing

- **ruime keus qua kwaliteit**

Voor ieder budget een alternatief beschikbaar

- **levering op maat**

Inclusief insnijdingen/uitsparingen, afrondingen e.d.

- **inmeet- en plaatsingservice**

Tegen vergoeding kunnen matten met ingewikkelde vormen worden ingemeten en geplaatst door ervaren STORAX medewerkers

- **levertijden**

Standaard levertijd is 15 werkdagen, speciale levertijd in overleg

- **advies**

Deskundig advies over de optimale toepassing door STORAX medewerkers van de binnen- en buitendienst

- **ervaring**

Meer dan 35 jaar ervaring met entrematssystemen



Voor elke vorm of toepassing is een geschikte STORAX mat beschikbaar.

Van matten geschikt voor woning-entrees tot sterke en vlakke entrematten waaraan de zwaarste eisen worden gesteld.



Het Storax leveringsprogramma

- entreematten
- schoonloopzones
- antislipmatten
- glasbalustrades
- leuningen en hekwerken
- roosters
- lamellenwand
- zonwering
- hoekbeschermers
- muurbescherming
- vloerluiken
- vluchtluiken
- dak- en inspectieluiken
- dakluikladders en schaartrappen
- voegprofielen
- trapneuzen
- tegelprofielen
- schopplaten en speciaal zetwerk
- plinten en vloerprofielen
- zwembadroosters