

# STORAX®

---

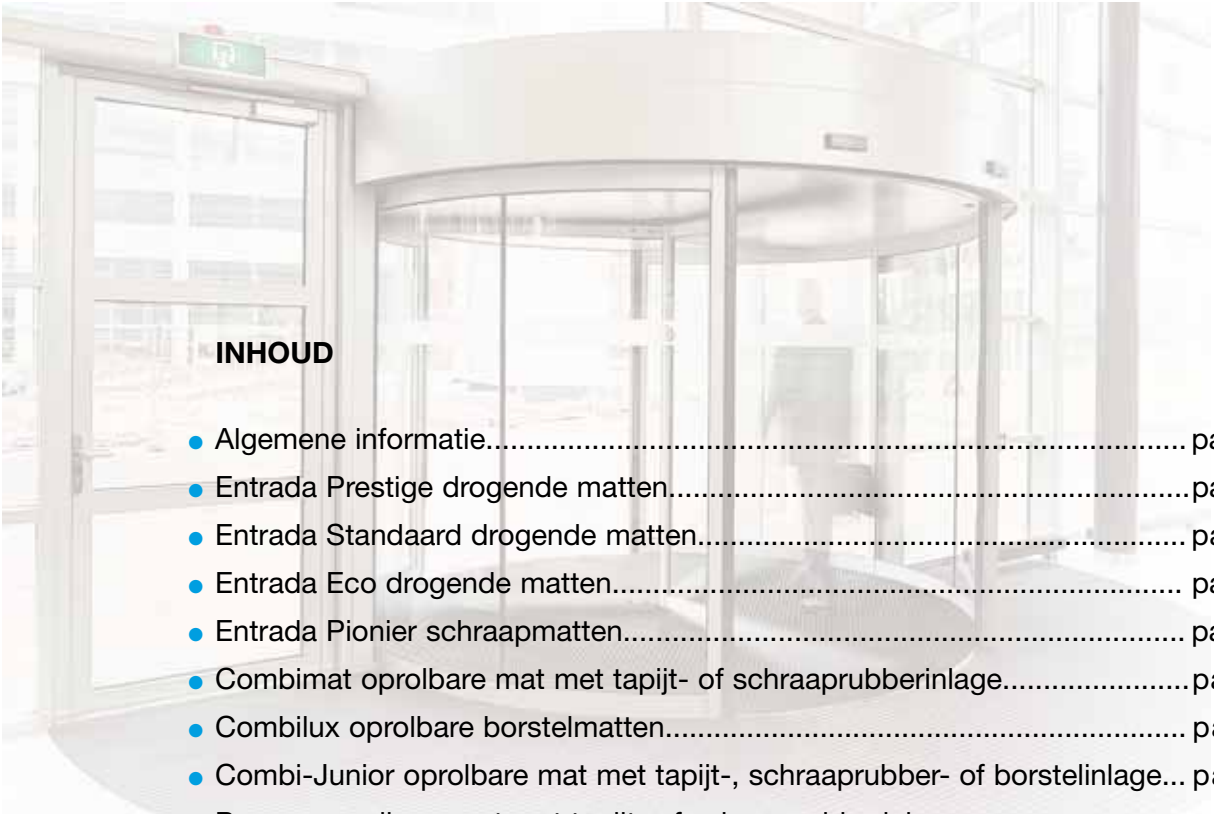

## ENTREEMATTEN



## INHOUD

- Algemene informatie..... pag. 1-4
- Entrada Prestige drogende matten..... pag. 5-6
- Entrada Standaard drogende matten..... pag. 7-8
- Entrada Eco drogende matten..... pag. 9-10
- Entrada Pionier schraapmatten..... pag. 11-12
- Combimat oprolbare mat met tapijt- of schraaprubberinlage..... pag. 13-14
- Combilux oprolbare borstelmatten..... pag. 15-16
- Combi-Junior oprolbare mat met tapijt-, schraaprubber- of borstelinlage... pag. 17-18
- Passus oprolbare mat met tapijt- of schraaprubberinlage..... pag. 19-20
- Maxxis oprolbare mat met tapijt- of schraapinlage..... pag. 21-22
- Nova Plus oprolbare borstelmatten..... pag. 23-24
- Nova Classic oprolbare borstelmatten..... pag. 25-26
- Unigrip spaghetti-matten ..... pag. 27-28
- Svenska lamellenmatten ..... pag. 29-30
- Rimalux rubber ringmatten ..... pag. 31-32
- Forza Avant schoonloopzones ..... pag. 33-34
- Forza Brush schoonloopzones ..... pag. 35-36
- Forza Connect schoonloopzones ..... pag. 37-38
- Forza Dimension schoonloopzones ..... pag. 39-40
- Forza Eco schoonloopzones ..... pag. 41-42
- Storax logomatten ..... pag. 43-44
- Storax matomranden, aanloopprofielen, T-profielen ..... pag. 45
- Productieproces Entrada Eco..... pag. 46-47
- Projecten..... pag. 48
- Voordelen Storax entreematten..... pag. 49

Alle uitvoeringen onder voorbehoud van technische wijzigingen en verbeteringen.



### Vuil en nat niet verder dan de mat

Alle entrematten hebben in principe hetzelfde doel:

**Voorkomen dat vuil en/of vocht een gebouw binnenkomt via de schoenzolen.**

Bijna elk type mat pakt het vuil en/of vocht aan op zijn specifieke wijze. De volgende typen matten zijn te onderscheiden **op grond van de functie:**

#### Schraapmatten

Voornaamste eigenschap: het grove vuil van de schoenzolen schrapen.

#### Droogmatten

Voornaamste eigenschap: de schoenzolen drogen en het vocht opnemen.

#### Borstelmatten

Deze hebben de specifieke eigenschap dat ze fijn vuil (zand, gravel e.d.) afborstelen en tevens door de capillaire werking van de borstels een drogende werking hebben.

Daarnaast onderscheiden matten zich **op grond van de uitvoering:**

- open en gesloten matten
- omkeerbare en niet omkeerbare matten
- oprolbare en niet oprolbare matten.

**Belangrijk bij de keuze van een mat:**

- **functie:** drogen, schrapen of borstelen
- **toepassing:** binnen of buiten
- **intensiteit en aard van het verkeer:** alleen loopverkeer of ook rolstoelen, bedden, brancards, kinderwagens e.d.
- **toepassing:** op de vloer of verzonken in een matput
- **esthetisch:** past de mat bij de vloer qua structuur en kleur
- **onderhoud** van de mat
- **levensduur** van de mat
- **prijs** van de mat

**Belangrijk bij het bestellen van een mat:**

- type mat
- de exacte afmetingen van de mat

**Geen matput? Dan opgeven:**

- exacte matmaten
- wel of niet meeleveren van anti-struikprofiel

**Wel matput? Dan opgeven:**

- wel of niet omranding meeleveren
- exacte binnenaftmetingen van de matput
- diepte van de matput

#### ● looprichting

De looprichting van de mat wordt als volgt aangegeven:

breedte (LR) x looplengte (VA)

LR = van links naar rechts











VA = van voor naar achter

- opgeven van het exacte en volledige afleveringsadres
- **tijdig bestellen** van de gewenste mat: 2 à 3 weken voor de aflevering dienen de maten bekend te zijn.
- bij zeer extreme of moeilijke matvormen is het aan te bevelen door STORAX vooraf een pasmal te laten maken of de mat in het werk pas te laten maken. De kosten voor het maken van een pasmal of het compleet plaatsen in het werk worden door ons doorberekend.

## Keuzeschema Storax entreematten

	matttype	werking	toepassing	belasting	dikte
	<b>Entrada Prestige</b>	drogende mat	binnen	intensief loopverkeer rolstoelen winkelwagens	18 mm
	<b>Entrada Standaard</b>	drogende mat	binnen	intensief loopverkeer rolstoelen winkelwagens	18 mm
	<b>Entrada ECO</b> 	drogende mat	binnen	intensief loopverkeer rolstoelen winkelwagens	18 mm
	<b>Entrada Pionier</b>	schraapmat	binnen en buiten	intensief loopverkeer rolstoelen winkelwagens	18 mm
	<b>Combimat tapijt</b>	drogende mat	binnen	middelzwaar loopverkeer rolstoelen	17 of 22 mm
	<b>Combimat rubber</b>	schraapmat	binnen en buiten	middelzwaar loopverkeer rolstoelen géén winkelwagens	17 of 22 mm
	<b>Combilux</b>	borstelmat	binnen en buiten	middelzwaar loopverkeer rolstoelen géén winkelwagens	20 of 25 mm
	<b>Combi-junior tapijt</b>	drogende mat	binnen	licht- tot middelzwaar loopverkeer rolstoelen géén winkelwagens	12 mm
	<b>Combi-junior rubber</b>	schraapmat	binnen en buiten	licht- tot middelzwaar loopverkeer rolstoelen géén winkelwagens	12 mm
	<b>Combi-junior borstels</b>	borstelmat	binnen en buiten	licht- tot middelzwaar loopverkeer rolstoelen géén winkelwagens	15 mm
	<b>Passus</b>	drogende mat	binnen	middelzwaar loopverkeer rolstoelen	12 of 17 mm

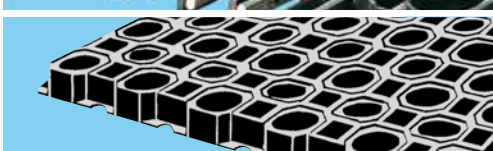
## Keuzeschema Storax entrematten

	matttype	werking	toepassing	belasting	dikte
	<b>Passus</b>	schraapmat	binnen en buiten	middelzwaar loopverkeer rolstoelen	12 of 17 mm
	<b>Maxxis V</b>	drogende mat	binnen	middelzwaar loopverkeer rolstoelen géén winkelwagens	14 of 19 mm
	<b>Maxxis N</b>	drogende mat	binnen	middelzwaar loopverkeer rolstoelen géén winkelwagens	14 of 19 mm
	<b>Maxxis S</b>	schraapmat	binnen	middelzwaar loopverkeer rolstoelen géén winkelwagens	14 of 19 mm
	<b>Nova Plus</b>	borstelmat	binnen en buiten	middelzwaar loopverkeer rolstoelen géén winkelwagens	24 mm
	<b>Nova Plus Profi</b>	borstelmat	binnen en buiten	middelzwaar loopverkeer rolstoelen géén winkelwagens	24 mm
	<b>Nova Classic</b>	borstelmat	binnen en buiten	middelzwaar loopverkeer rolstoelen géén winkelwagens	22 mm
	<b>Unigrip</b>	schraapmat	binnen en buiten	licht tot middelzwaar loopverkeer rolstoelen géén winkelwagens	15 mm
	<b>Svenska</b>	schraapmat	binnen en buiten	middelzwaar loopverkeer rolstoelen géén winkelwagens	22 mm
	<b>Rimalux</b>	schraapmat	binnen en buiten	intensief loopverkeer rolstoelen géén winkelwagens	23 mm
	<b>Forza</b> - AVANT - BRUSH - CONNECT - DIMENSION - ECO	drogende mat	binnen	intensief loopverkeer rolstoelen winkelwagens	9 mm

### ENTREEMATTEN:

- ENTRADA
- COMBIMAT
- COMBILUX
- COMBI-JUNIOR
- PASSUS
- MAXXIS
- NOVA PLUS
- NOVA CLASSIC
- UNIGRIP
- SVENSKA
- RIMALUX
- FORZA AVANT
- FORZA BRUSH
- FORZA CONNECT
- FORZA DIMENSION
- FORZA ECO
- LOGOMATTEN
- X-MAT

### Ontwerp

Het is voor alle betrokkenen (opdrachtgever, architect, projectinrichter en schoonmaakdienst) van groot belang dat voor elke entree het juiste type entreemat gekozen wordt. STORAX medewerkers kunnen aan de hand van een ontwerp-tekening of na beoordeling van de situatie ter plaatse, een zo optimaal mogelijke oplossing voorstellen.

Om een snel inzicht te krijgen in de mogelijkheden van de diverse mattypen kan het keuzeschema op pagina 2 en 3 worden gebruikt.

### Belangrijke zaken bij het ontwerp van een entree

- **binnen zachte vloerbedekking:** borstel- of schraapmat toepassen
- **binnen harde vloerbedekking:** drogende mat toepassen
- **optimaal:** eerst minimaal 2 stappen borstelen en dan minimaal 2 stappen drogen
- **voldoende looplengte** is belangrijker dan de breedte van de mat.

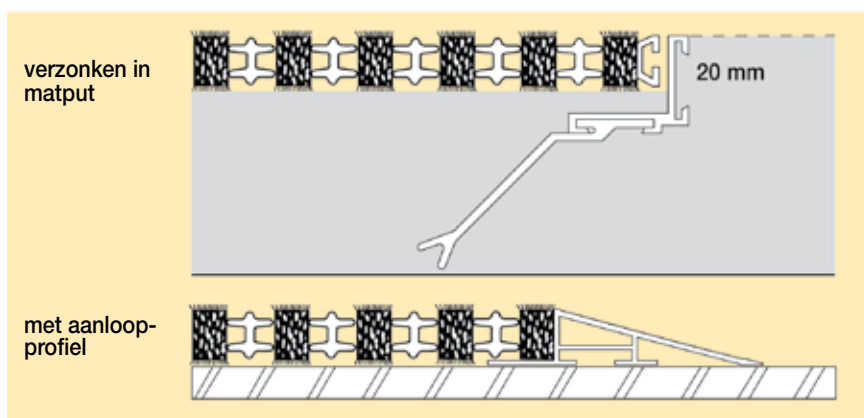
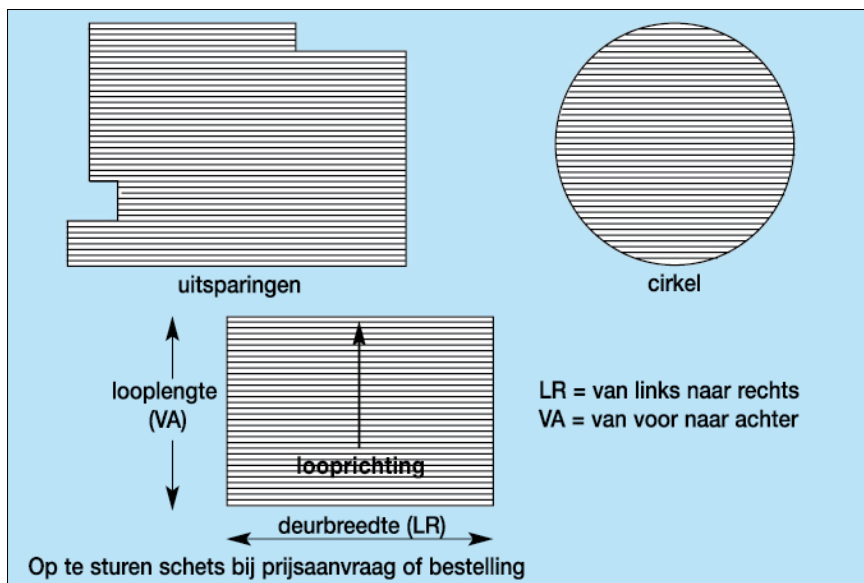

### Ontwerpinformatie

- afmetingen zo volledig mogelijk aangeven in millimeters
- onderverdeling in secties op tekening aangeven
- looprichting aangeven
- plaats en draairichting van deuren op tekening aangeven
- indien niet duidelijk één bepaalde looprichting is aan te geven, is het aan te bevelen een mat waarvan de werking onafhankelijk is van de looprichting toe te passen (b.v. Rimalux)
- opdat de mat steeds goed in de matput past wordt bij de fabricage

rondom enkele millimeters speling aangehouden

- in principe zijn alle gewenste vormen en afmetingen leverbaar. Afschuiningen en ronde vormen: op aanvraag. Grotere matten worden uit meerdere secties opgebouwd
- in het algemeen verdient het aanbeveling buiten een borstelmat (**Nova, Combilux**) of een schraapmat (**Pionier, Rimalux**) toe te passen en daarop aansluitend een drogende mat (**Entrada, Combimat met tapijtinlage, Passus**). Borstelmaten zijn bij uitstek geschikt voor het tegengaan van zand, gravel, metaalschilfers e.d.

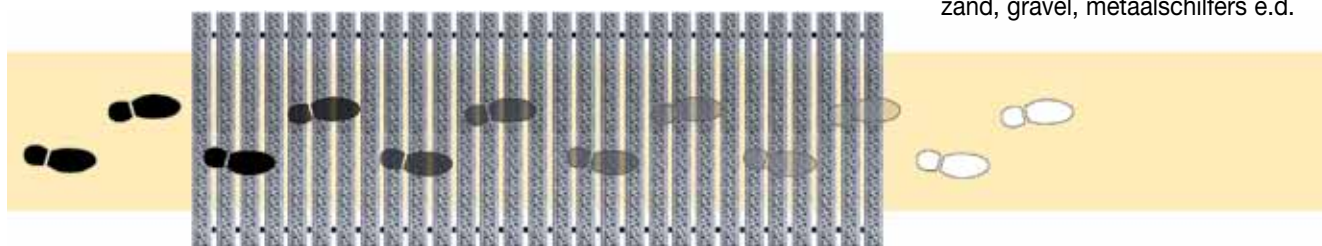



- zeer exclusieve uitstraling
- optimaal drogende werking
- sterke onderhoudsvrije constructie
- eenvoudig te reinigen
- met enkel rubber of dubbel rubber
- dikte: 18 mm
- absoluut veilig loopvlak voor intensief verkeer

- bij uitstek geschikt voor winkelwagens, rolstoelen e.d.
- leverbaar in elke gewenste vorm
- rubber in 6 standaardkleuren

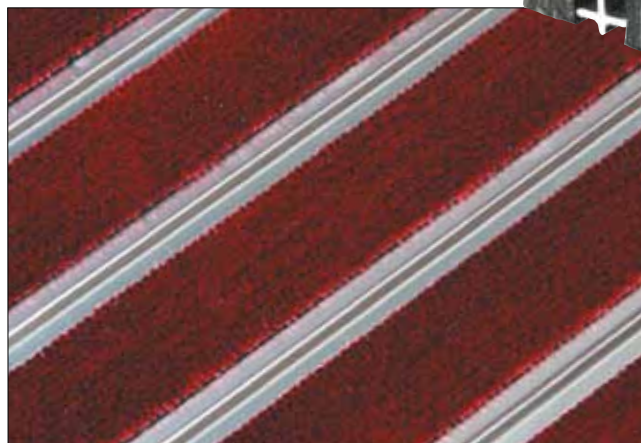
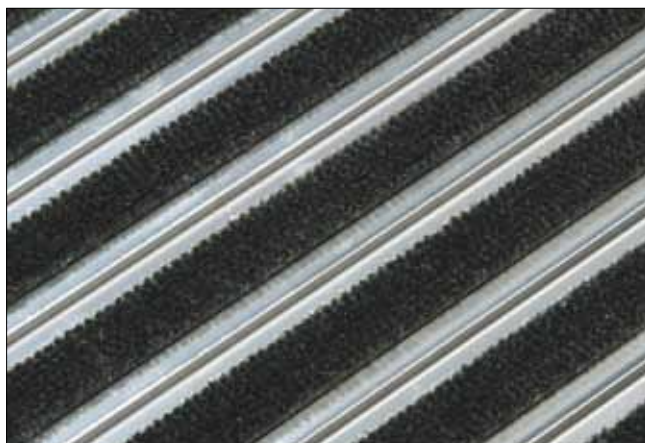
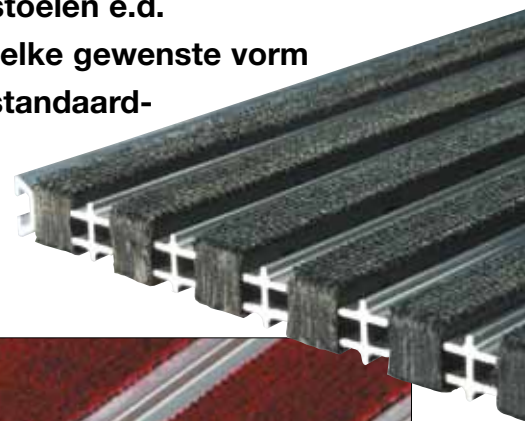

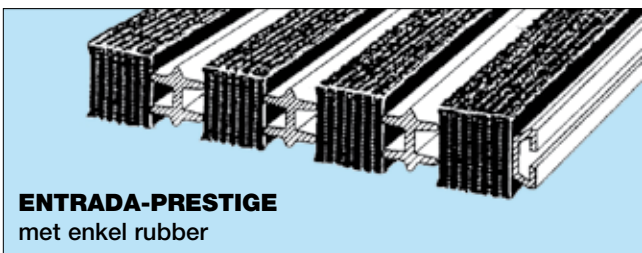

### Bestekomschrijving

#### ENTRADA-PRESTIGE drogende matten

- gesloten, niet oprolbare, zeer slijtvaste entree-matten. Bestaande uit rubber stroken, versterkt en bedekt met gekleurde nylon vezels. De rubber stroken worden gescheiden door aluminium of kunststof profielen.
- Het geheel wordt samengehouden door verzinkte staaldraden welke afgespannen worden in de eindprofielen van elk matdeel.
- toepassing: binnen, intensief verkeer
- dikte: 18 mm
- kleuren profielen: a) aluminium, naturel geanodiseerd  
b) pvc in grijs, zwart, blauw, groen, bruin of rood
- kleur rubber: zwart, blauw, rood, groen, bruin of kokos
- enkel rubber of dubbel rubber

### Functie

Drogende mat

### Toepassing

Binnen, intensief verkeer

### Kenmerken

- starre elementen
- omkeerbaar
- enkel- of dubbel rubber

### Materiaal

Drogende vezels: nylon (polyamide)  
 Rubber strips: polychloropreen rubber (CR)  
 Tussenprofielen: aluminium of slagvast pvc  
 Spandraad: verzinkt staal

### Kleuren

Aluminium tussenprofiel: technisch naturel geanodiseerd aluminium  
 Kunststof tussenprofiel: grijs, zwart, blauw, groen, bruin, rood  
 Rubber: zwart, blauw, rood, groen, bruin, kokos

### Dikte

18 mm

### Vormen

Praktisch alle gewenste vormen

- insnijdingen/uitsparingen
- afschuiningen
- ronde vormen

### Samenstelling

- segmenten van max. 3000 mm breed en 500 mm loop-lengte
- In de looplengte sluiten de segmenten optisch quasi naadloos op elkaar aan
- In de breedte worden de segmenten gescheiden door een T-profiel waarbij de matstroken t.o.v. elkaar kunnen verspringen.

### Onderhoud/reiniging

Dagelijks: reinigen met stofzuiger  
 Maandelijks: afnemen met harde borstel  
 Jaarlijks: uit de matput nemen, reinigen met water en borstel, laten

### Standaardkleuren rubber stroken:

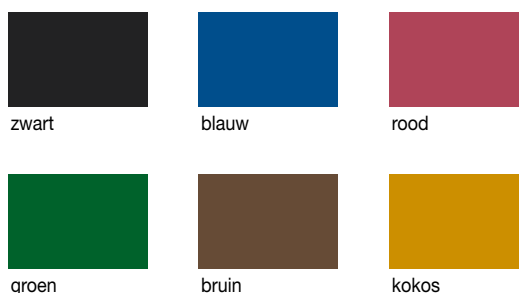



- optimaal drogende werking
- sterke onderhoudsvrije constructie
- eenvoudig te reinigen
- dikte: 18 mm
- absoluut veilig loopvlak voor intensief verkeer
- bij uitstek geschikt voor winkelwagens, rolstoelen e.d.
- leverbaar in praktisch elke gewenste vorm
- kleur rubber: standaard grijs
- ook in **FIRE RESISTENT**

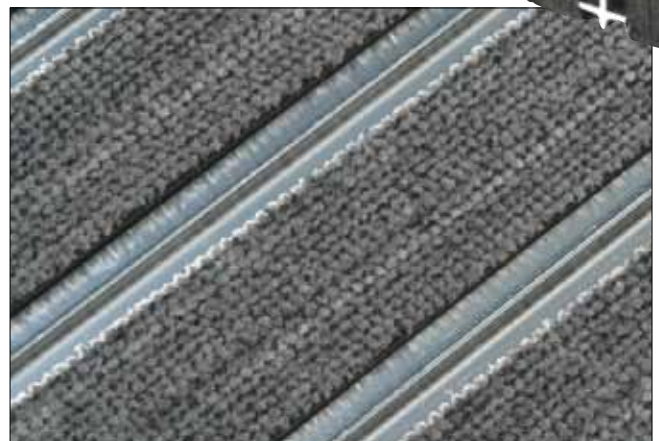
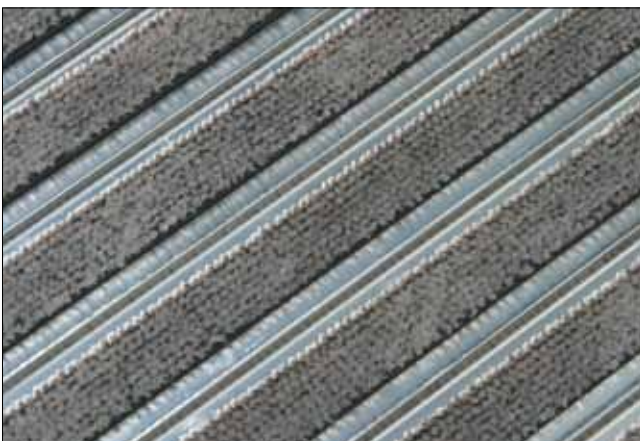



### Functie

Drogende mat

### Toepassing

Binnen, intensief verkeer

### Kenmerken

- starre elementen
- omkeerbaar
- enkel- of dubbel rubber

- optie: **FIRE RESISTENT**

### Materiaal

Drogende vezels:	nylon (polyamide)
Rubber strips:	polychloropreen rubber (CR)
Tussenprofielen:	aluminium of slagvast pvc
Spandraad:	verzinkt staal

### Kleuren

Aluminium tussenprofiel:	technisch naturel geanodiseerd aluminium
Kunststof tussenprofiel:	grijs, zwart, blauw, groen, bruin, rood
Rubber:	grijs

### Dikte

18 mm

### Vormen

Praktisch alle gewenste vormen

- insnijdingen/uitsparingen
- afschuiningen
- ronde vormen

### Samenstelling

- segmenten van max. 3000 mm breed en 500 mm looplengte
- In de looplengte sluiten de segmenten optisch quasi naadloos op elkaar aan
- In de breedte worden de segmenten gescheiden door een T-profiel waarbij de matstroken t.o.v. elkaar kunnen verspringen.

### Onderhoud/reiniging

Dagelijks:	reinigen met stofzuiger
Maandelijks:	afnemen met harde borstel
Jaarlijks:	uit de matput nemen, reinigen met water en borstel, laten drogen en terugplaatsen.

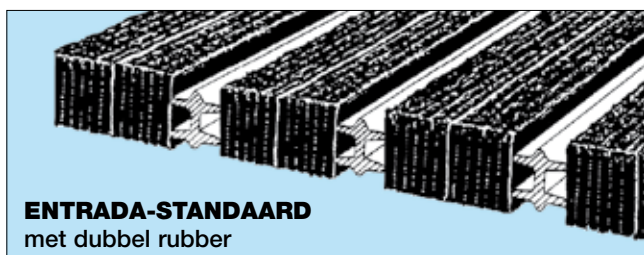
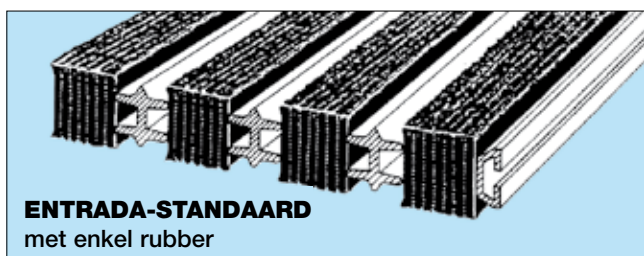

### Bestekomschrijving

#### ENTRADA-STANDAARD drogende matten

- gesloten, niet oprolbare, zeer slijtvaste entree-matten. Bestaande uit rubber stroken, versterkt en bedekt met grijze nylon vezels. De rubber stroken worden gescheiden door aluminium of kunststof profielen. Het geheel wordt samengehouden door verzinkte staaldraden welke afgespannen worden in de eindprofielen van elk matdeel.
- toepassing: binnen, intensief verkeer
- dikte: 18 mm
- kleuren profielen: a) aluminium, naturel geanodiseerd  
b) pvc in grijs, zwart, blauw, groen, bruin of rood
- kleur rubber: grijs
- enkel rubber of dubbel rubber



- optimaal drogende werking
- sterke onderhoudsvrije constructie
- eenvoudig te reinigen
- dikte: 18 mm
- absoluut veilig loopvlak voor intensief verkeer
- bij uitstek geschikt voor winkelwagens, rolstoelen e.d.

- leverbaar in praktisch elke gewenste vorm
- kleur rubber: beige-grijs
- recycled materiaal

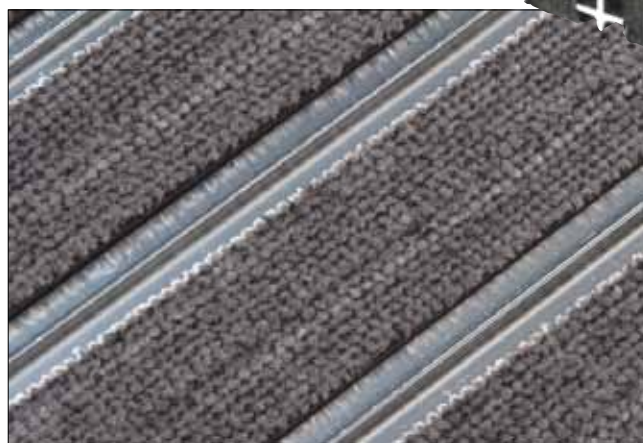
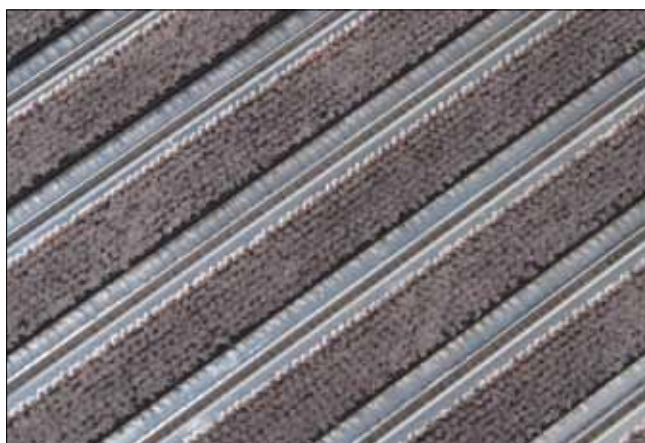



### Toepassing

Binnen, intensief verkeer



### Kenmerken

- starre elementen
- omkeerbaar
- enkel- of dubbel rubber

### Materiaal

Drogende vezels:	nylon (polyamide)
Rubber strips:	polychloropreen rubber (CR)
Tussenprofielen:	aluminium
Spandraad:	verzinkt staal

### Kleuren

Aluminium tussenprofiel:	blank aluminium
Rubber:	beige-grijs (recycled materiaal waarin kleurnuance mogelijk is)

### Dikte:

18 mm

### Vormen

Praktisch elke gewenste vorm

- insnijdingen/uitsparingen
- afschuiningen
- ronde vormen

### Samenstelling

- segmenten van max. 3000 mm breed en 500 mm loop-lengte
- in de looplengte sluiten de segmenten optisch quasi naadloos op elkaar aan
- in de breedte worden de segmenten gescheiden door een T-profiel waarbij de matstroken t.o.v. elkaar kunnen verspringen.

### Onderhoud/reiniging

Dagelijks:	reinen met stofzuiger
Maandelijks:	afnemen met harde borstel
Jaarlijks:	uit de matput nemen, reinigen met water en borstel, laten drogen en terugplaatsen.

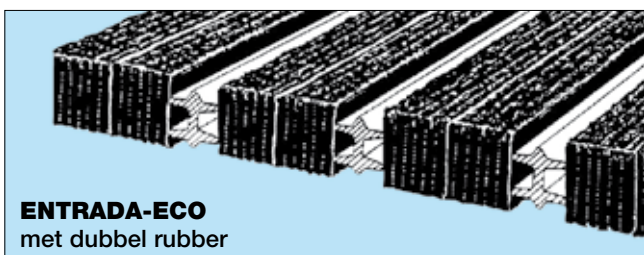
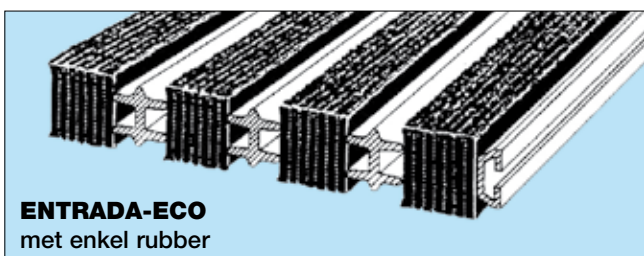

### Bestekomschrijving

#### ENTRADA-ECO drogende matten van recycled rubber

- gesloten, niet oprolbare, zeer slijtvaste entree-matten. Bestaande uit rubber stroken, versterkt en bedekt met beige-grijze nylon vezels. De rubber stroken worden gescheiden door aluminium profielen. Het geheel wordt samengehouden door verzinkte staaldraden welke afgespannen worden in de eindprofielen van elk matdeel.

- toepassing: binnen, intensief verkeer
- dikte: 18 mm
- kleuren profielen: blank aluminium
- kleur rubber: grijs
- enkel rubber of dubbel rubber

### Functie

Drogende mat



- optimale schraapwerking
- sterke onderhoudsvrije constructie
- eenvoudig te reinigen
- dikte: 18 mm
- absoluut veilig loopvlak voor intensief verkeer
- bij uitstek geschikt voor winkelwagens, rolstoelen e.d.

- leverbaar in praktisch elke gewenste vorm
- kleur rubber: zwart

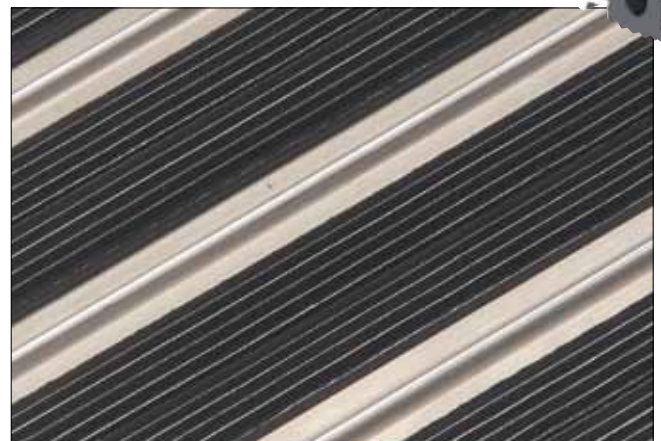
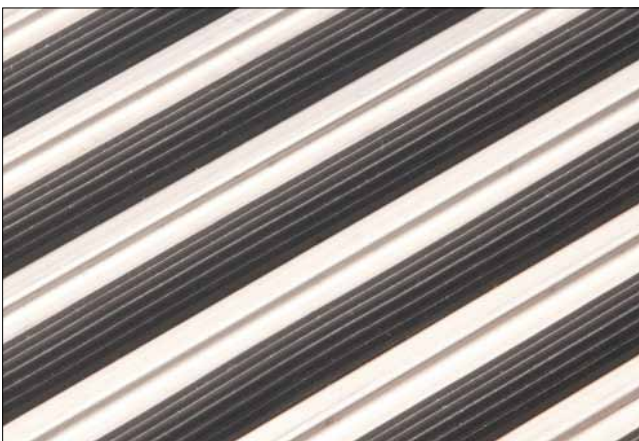



### Functie

Schraapmat

### Toepassing

Zowel binnen als buiten, intensief verkeer

### Kenmerken

- starre elementen
- omkeerbaar
- enkel- of dubbel rubber

### Materiaal

Rubber strips: polychloropreen rubber (CR)  
Tussenprofielen: aluminium of slagvast pvc  
Spandraad: verzinkt staal

### Kleuren

Aluminium tussenprofiel: technisch naturel geanodiseerd aluminium  
Kunststof tussenprofiel: grijs, zwart, blauw, groen, bruin, rood  
Rubber: zwart

### Dikte

18 mm

### Vormen

Praktisch alle gewenste vormen

- insnijdingen/uitsparingen
- afschuiningen
- ronde vormen

### Samenstelling

- Segmenten van max. 3000 mm breed en 500 mm looppengte
- In de looppengte sluiten de segmenten optisch quasi naadloos op elkaar aan
- In de breedte worden de segmenten gescheiden door een T-profiel waarbij de matstroken t.o.v. elkaar kunnen verspringen.

### Onderhoud/reiniging

Dagelijks: reinigen met stofzuiger  
Maandelijks: afnemen met harde borstel uit de matput nemen, reinigen met water en borstel, laten drogen en terugplaatsen.  
Jaarlijks:

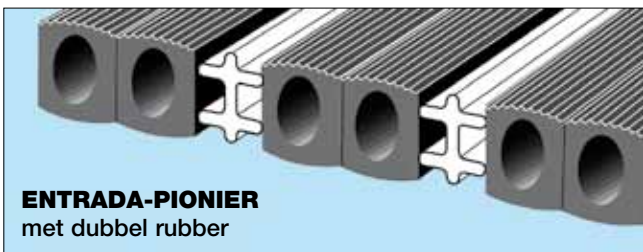
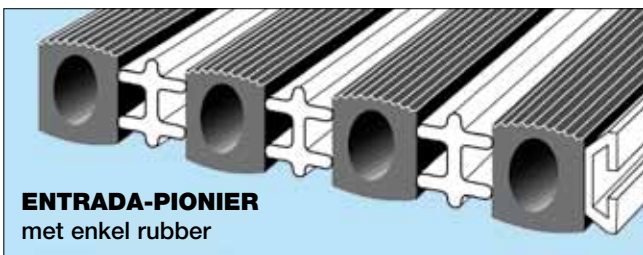

### Bestekomschrijving

#### ENTRADA-PIONIER schraapmatten

- gesloten, niet oprolbare, zeer slijtvaste entreematten. Bestaande uit rubber stroken met geribbeld oppervlak. De rubber stroken worden gescheiden door aluminium of kunststof profielen. Het geheel wordt samengehouden door verzinkte staaldraden welke afgespannen worden in de eindprofielen van elk matdeel.
- toepassing: zowel binnen als buiten, intensief verkeer
- dikte: 18 mm
- kleuren profielen: a) aluminium, naturel geanodiseerd  
b) pvc in grijs, zwart, blauw, groen, bruin of rood
- kleur rubber: zwart
- enkel rubber of dubbel rubber



- **oprolbare mat met inlage naar keuze:**
  - drogend schoonlooptapijt
  - zwart schraaprubber
- eenvoudig te reinigen
- dikte: 17 of 22 mm
- veilig en comfortabel loopvlak voor middelzwaar loopverkeer en rolstoelen

- leverbaar in elke gewenste vorm

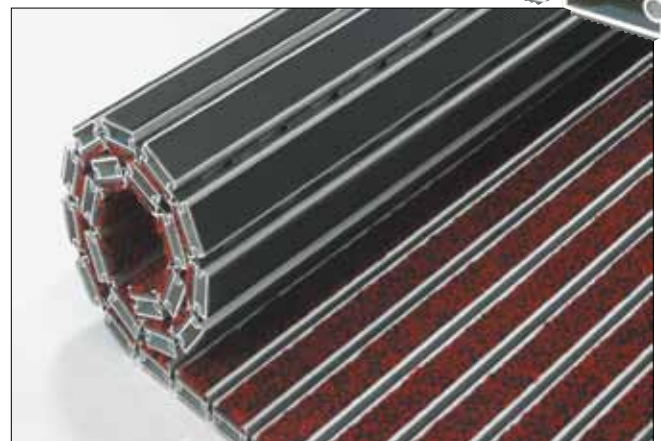
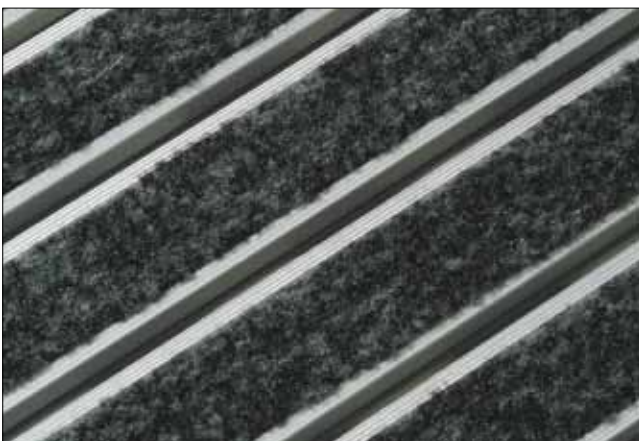
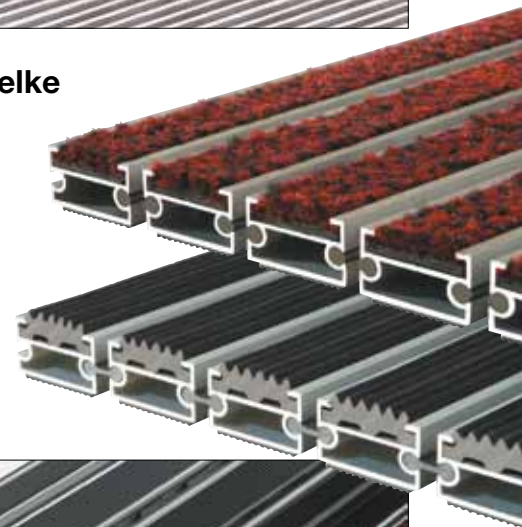

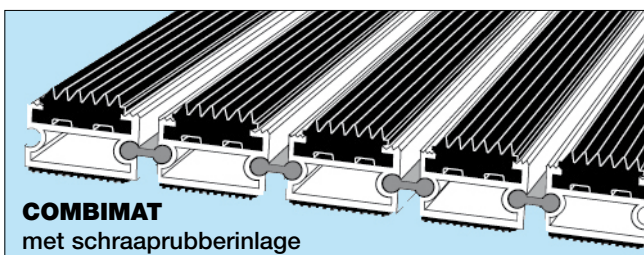
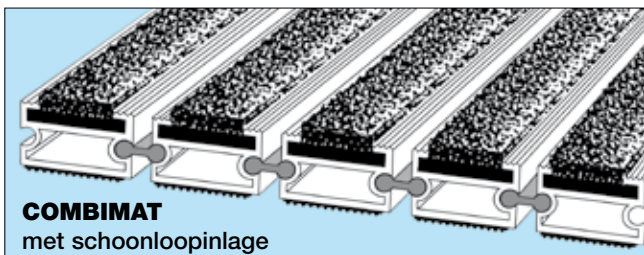

### Bestekomschrijving

#### COMBIMAT droog- en schraapmatten

- oprolbare entree-matten bestaande uit stabiele aluminium basisprofielen waarin een inlage van schoonlooptapijt of schraaprubber is gemonteerd. De aluminium profielen zijn in de looprichting verbonden door flexibele kunststof koppelprofielen. De basisprofielen zijn aan de onderzijde voorzien van geluiddempend kunststof.
- toepassing: binnen of buiten afhankelijk van de inlage
- profielafstand: 5 mm
- matdikte: met schoonlooptapijt 17 of 22 mm met schraaprubber 17 of 22 mm
- inlages: schoonlooptapijt volgens stalenkaart schraaprubber in zwart

### Functie

Oprolbare mat met inlage naar keuze:

- drogend schoonlooptapijt
- schraaprubber

### Toepassing

- met schoonlooptapijt uitsluitend binnen
- met schraaprubber binnen of buiten
- geschikt voor middelzwaar loopverkeer en rolstoelen
- géén winkelwagens

### Kenmerken

- oprolbaar
- 5 mm profielafstand
- vuil valt door de openingen en kan eenvoudig worden verwijderd door de mat op te rollen

### Materiaal

Aluminium profielen: geëxtrudeerd aluminium kwaliteit Al.Mg.Si.0,5 (50ST)  
 Inlage: schoonlooptapijt volgens stalenkaart  
 zwart schraaprubber  
 Koppelprofiel: flexibel pvc

### Kleuren

Aluminium: naturel geanodiseerd  
 Schoonloopinlage: naar keuze volgens FORZA stalenkaart  
 Schraaprubberinlage: zwart

### Dikte

Met schoonloopinlage: 17 of 22 mm  
 Met schraaprubber: 17 of 22 mm

### Vormen

- leverbaar in elke gewenste vorm
- insnijdingen/uitsparingen
- afschuiningen/ronde vormen
- looprichting zoveel mogelijk dwars over de profielen

### Samenstelling

- aluminium profielen, in de looprichting verbonden door een flexibel kunststof profiel
- geribbeld zwart kunststof aan de onderzijde ter voorkoming van tikken of kleppen

### Onderhoud/reiniging:

Dagelijks: vuil **op** de mat met stofzuiger verwijderen  
 Maandelijks: mat oprollen en met stofzuiger het onder de mat verzamelde vuil verwijderen  
 Jaarlijks: de tapijstroken intensief stofzuigen in de lengterichting van het profiel.



- oprolbare mat met borstelinlage
- optimale borstel- en schraapwerking
- sterke onderhoudsvrije constructie
- zowel binnen als buiten toepasbaar
- dikte: 20 of 25 mm
- kleuren: zwart, grijs, bruin
- leverbaar in elke gewenste vorm
- geschikt voor middelzwaar loopverkeer en rolstoelen

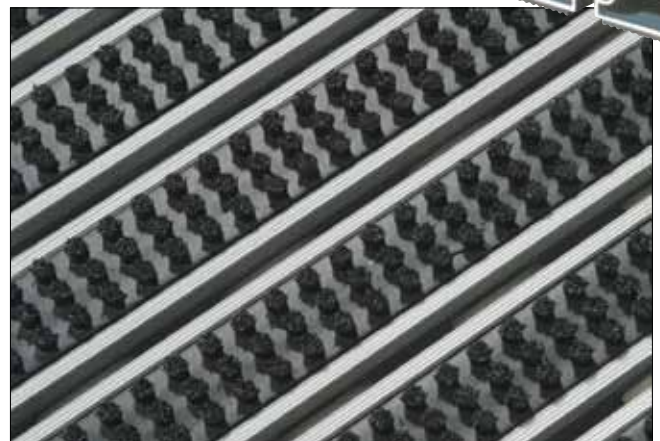
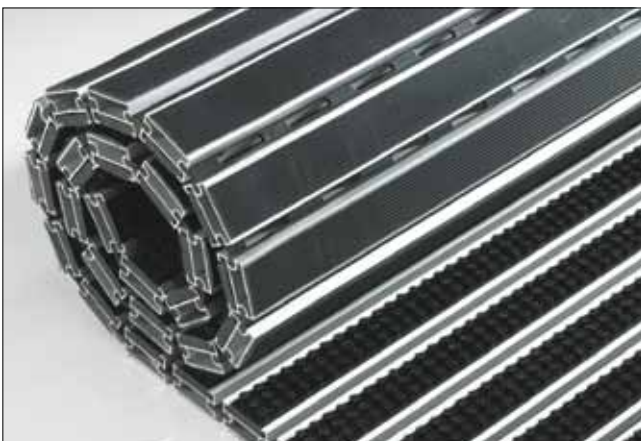

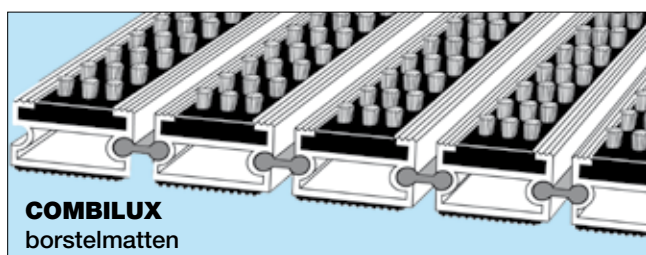

### Bestekomschrijving

#### COMBILUX borstelmatten

- oprolbare slijtvaste entreematten bestaande uit stabiele aluminium basisprofielen met een kunststof inlage waarin nylon borstels zijn gemonteerd. De aluminium profielen zijn in de looprichting verbonden door flexibele kunststof koppelprofielen. De basisprofielen zijn aan de onderzijde voorzien van geluiddempend kunststof.
- toepassing: geschikt voor binnen of buiten bij groot vuilaanbod
- matdikte: 20 of 25 mm
- profielafstand: 5 mm
- kleuren borstels: zwart, grijs of bruin

### Functie

Oprolbare borstelmat

### Toepassing

- binnen of buiten
- middelzwaar loopverkeer
- rolstoelen
- géén winkelwagens

### Kenmerken

- oprolbaar
- 5 mm profielafstand
- vuil valt door de openingen en kan eenvoudig worden verwijderd door de mat op te rollen

### Materiaal

Aluminium profielen: geëxtrudeerd aluminium kwaliteit Al.Mg.Si.0,5 (50ST).

Inlage:

Koppelprofiel: flexibel pvc

### Kleuren

Aluminium: naturel geanodiseerd

Borstels:

- zwart RAL 9005
- grijs RAL 7012
- bruin RAL 8017

### Dikte

20 of 25 mm

### Vormen

- leverbaar in elke gewenste vorm
- insnijdingen/uitsparingen
- afschuiningen
- ronde vormen
- looprichting zoveel mogelijk dwars over de profielen

### Samenstelling

- aluminium profielen, in de looprichting verbonden door een flexibel kunststof profiel
- geribbeld zwart kunststof aan de onderzijde ter voorkoming van tikken of kleppen.

### Onderhoud/reiniging

Dagelijks: vuil **op** de mat met stofzuiger verwijderen

Maandelijks: mat oprollen en met stofzuiger het onder de mat verzamelde vuil verwijderen

Jaarlijks: uit de matput nemen en schoon spuiten met koud water, laten drogen en terugplaatsen

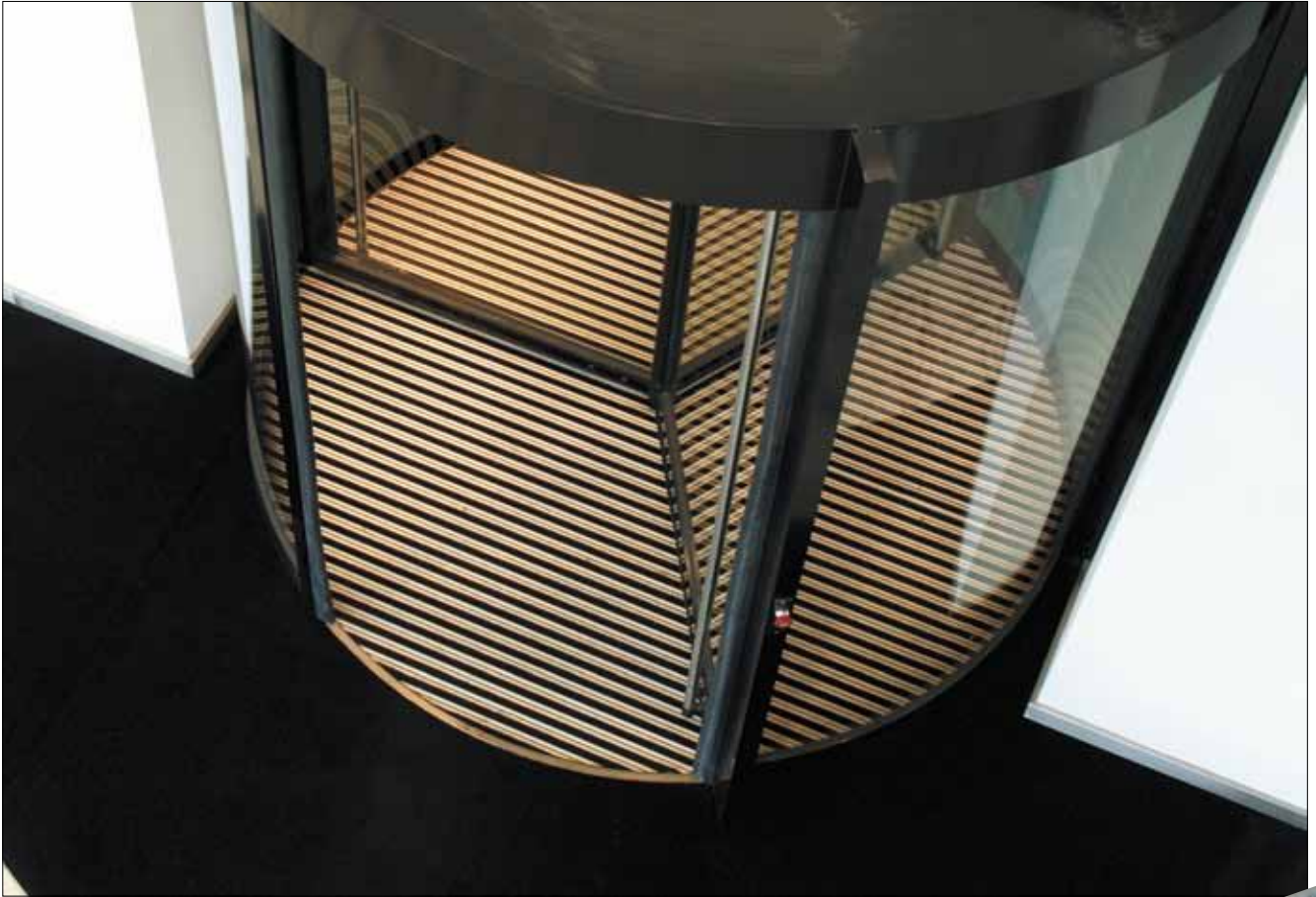

- oprolbare mat met tapijt-, schraap- rubber- of borstelinlage
- tapijtinlage uitsluitend binnen toepasbaar
- schraaprubber- en borstelinlage zowel binnen als buiten toepasbaar
- eenvoudig te reinigen
- dikte: 12 resp. 15 mm
- veilig en comfortabel loopvlak voor licht tot middelzwaar verkeer
- leverbaar in elke gewenste vorm

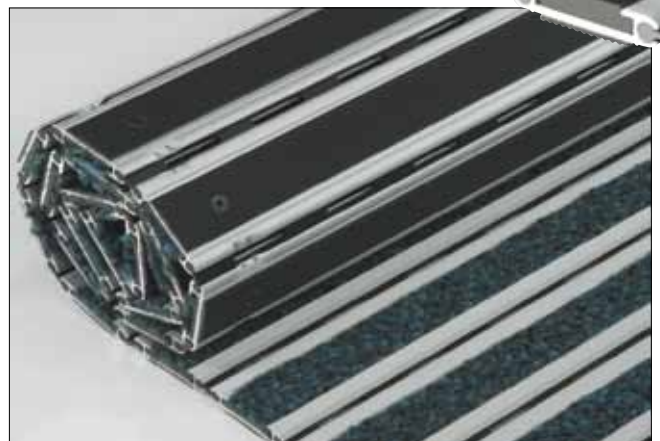
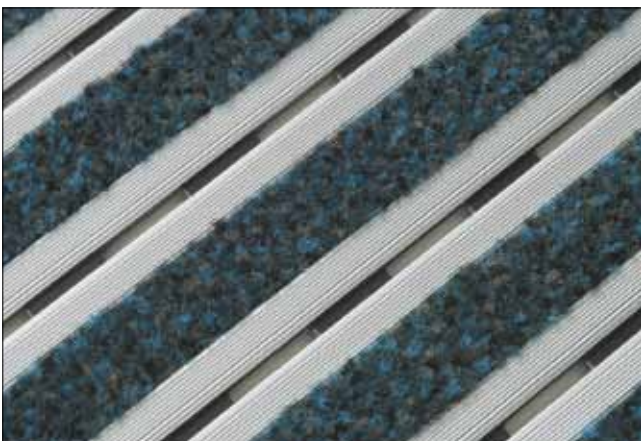
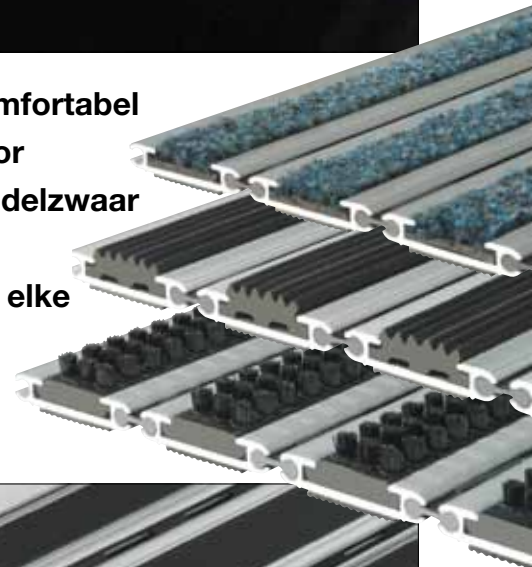

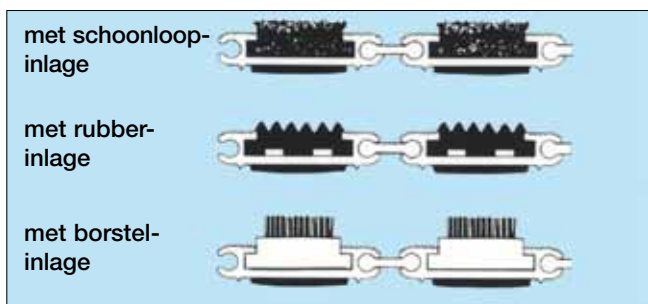
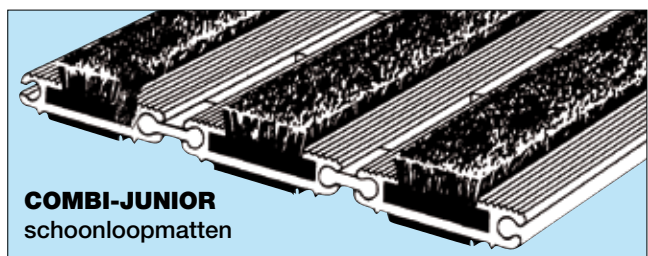

### Bestekomschrijving

#### COMBI-JUNIOR droog-, schraap- en borstelmaten

- oprolbare slijtvaste entreematten bestaande uit stabiele aluminium basisprofielen met een breedte van 40 mm waarin een inlage van schoonlooptapijt, schraaprubber of kunststof met nylon borstels is gemonteerd. De aluminium profielen zijn in de looprichting met elkaar verbonden door een flexibel kunststof profiel dat voorzien is van gaten voor het doorlaten van vuil. De basisprofielen zijn aan de onderzijde voorzien van geluiddempend kunstrubber.
- toepassing: geschikt voor normaal vuilaanbod binnen of buiten afhankelijk van de inlage
- profielafstand: 5 mm
- matdikte: 12 mm resp. 15 mm
- inlages:
  - schoonlooptapijt volgens stalenkaart
  - schraaprubber in zwart
  - borstelinlage in zwart, grijs of bruin

### Functie

Oprolbare mat met inlage naar keuze:

- drogende schoonloopinlage
- schraaprubberinlage
- borstelinlage

### Toepassing

- met schoonloopinlage uitsluitend binnen
- met schraaprubberinlage binnen of buiten
- met borstelinlage binnen of buiten
- geschikt voor licht tot middelzwaar loopverkeer
- rolstoelen
- géén winkelwagens

### Kenmerken

- oprolbaar
- 5 mm profielafstand
- vuil valt door de openingen en kan eenvoudig worden verwijderd door de mat op te rollen

### Materiaal

Aluminium profielen:	geëxtrudeerd aluminium kwaliteit Al.Mg.Si.0,5 (50ST)
Inlage:	- schoonlooptapijt volgens FORZA stalenkaart - schraaprubber - borstelstrip
Koppelprofiel:	flexibel pvc

### Kleuren

Aluminium:	natuurlijk geanodiseerd
Schoonloopinlage:	naar keuze volgens FORZA stalenkaart
Schraaprubberinlage:	zwart
Borstels:	- zwart RAL 9005 - grijs RAL 7012 - bruin RAL 8017

### Dikte

Met schoonloopinlage:	12 mm
Met schraaprubberinlage:	12 mm
Met borstelinlage:	15 mm

### Vormen

- leverbaar in elke gewenste vorm
- insnijdingen/uitsparingen
- afschuiningen/ronde vormen
- looprichting zoveel mogelijk dwars over de profielen

### Samenstelling

- aluminium profielen, in de looprichting verbonden door een flexibel kunststof profiel
- geribbeld zwart kunststof aan de onderzijde ter voorkoming van tikken of kleppen.

### Onderhoud/reiniging

Dagelijks:	vuil <b>op</b> de mat met stofzuiger verwijderen
Maandelijks:	mat oprollen en met stofzuiger het onder de mat verzamelde vuil verwijderen
Jaarlijks:	de tapijstroken intensief stofzuigen in de lengterichting van het profiel.



- oprolbare mat met drogende schoonloopinlage of schraaprubberinlage
- sterke constructie
- eenvoudig te reinigen
- dikte: 12 of 17 mm
- veilig en comfortabel loopvlak voor middelzwaar verkeer

- leverbaar in elke gewenste vorm
- geschikt voor rolstoelen e.d.



naaldvilt grijs

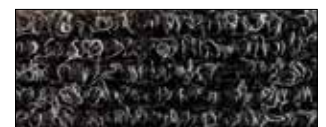

naaldvilt zwart



naaldvilt beige



schraaprubber zwart

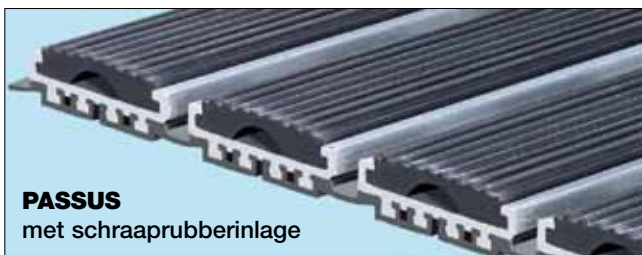

### Functie

Oprolbare mat met drogende schoonloopinlage of schraaprubber

### Toepassing

- middelzwaar verkeer uitsluitend binnen (met schoonloopinlage)
- middelzwaar verkeer binnen en buiten (met schraaprubberinlage)
- rolstoelen

### Kenmerken

- oprolbaar
- eenvoudig te reinigen

### Materiaal

Aluminium profielen: geëxtrudeerd aluminium  
kwaliteit Al.Mg.Si.0,5 (50ST)  
Inlage: naaldvilt of schraaprubber  
Koppelprofiel: pvc

### Kleuren

Aluminium: blank aluminium  
Schoonloopinlage: zwart, grijs, beige  
Schraapinlage: zwart

### Dikte

12 of 17 mm

### Vormen

- leverbaar in elke gewenste vorm
- insnijdingen/uitsparingen
- afschuiningen
- ronde vormen
- looprichting zoveel mogelijk dwars over de profielen
- max. breedte uit 1 stuk: 2.500 mm

### Onderhoud/reiniging

Dagelijks: vuil **op** de mat met stofzuiger verwijderen  
Maandelijks: afnemen met harde borstel  
Jaarlijks: tapijstroken intensief reinigen  
kouwgom ed. verwijderen.

#### Bestekomschrijving

##### PASSUS drogende matten

- oprolbare entrematten bestaande uit 34 mm brede aluminium basisprofielen waarin een schoonloopinlage is gemonteerd. De aluminium profielen zijn in de looprichting met elkaar verbonden door een kunststof koppelprofiel dat tevens kleppen voorkomt.
- toepassing: geschikt voor binnen bij middelzwaar verkeer inclusief rolstoelen
- matdikte: 12 of 17 mm
- inlage: naaldvilt in grijs, zwart en beige

#### Bestekomschrijving

##### PASSUS schraapmatten

- oprolbare entrematten bestaande uit 34 mm brede aluminium basisprofielen waarin een schraaprubberinlage is gemonteerd. De aluminium profielen zijn in de looprichting met elkaar verbonden door een kunststof koppelprofiel dat tevens kleppen voorkomt.
- toepassing: geschikt voor binnen en buiten bij middelzwaar verkeer inclusief rolstoelen
- matdikte: 12 of 17 mm
- inlage: zwart schraaprubber



- oprolbare mat met tapijt- of schraap-  
inlage: velours - fijngeribt naaldvilt-  
schraapprofiel
- uitsluitend binnen toepasbaar
- veilig en comfortabel voor middel-  
zwaar loopverkeer en rolstoelen
- leverbaar in elke gewenste vorm
- eenvoudig te reinigen

- dikte 14 of 19 mm
- profiel-  
afstand: 4 mm

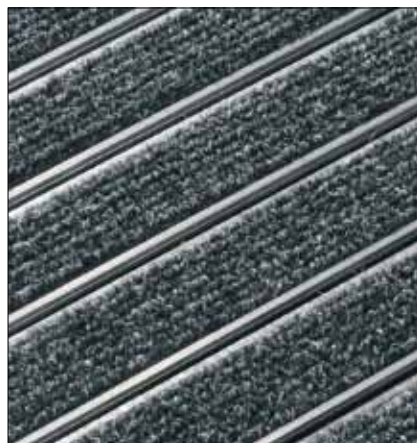
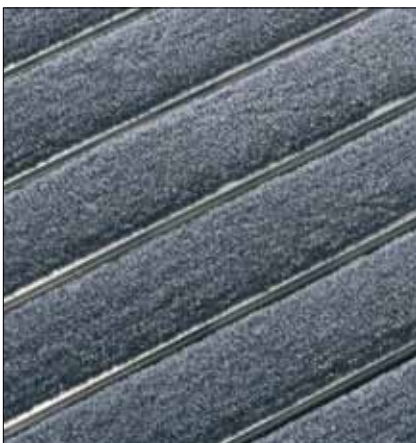
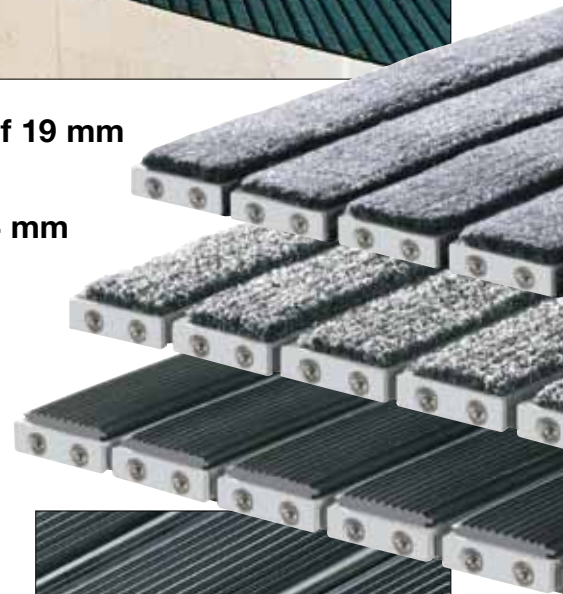

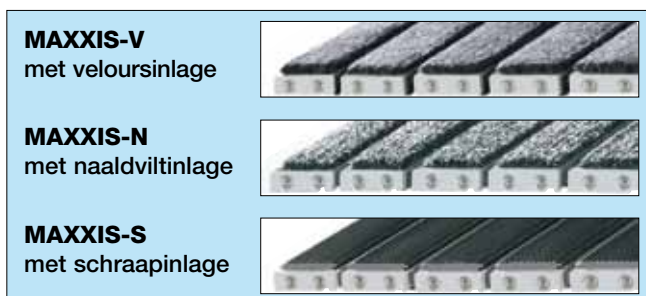

### Bestekomschrijving

#### MAXXIS droog- en schraapmatten

- oprolbare entrematten bestaande uit aluminium basisprofielen waarin een drogende of schrapende inlage is gemonteerd  
MAXXIS-V met veloursinlage  
MAXXIS-N met naaldviltinlage  
MAXXIS-S met schraapinlage  
De basisprofielen in de looprichting verbonden door flexibele koppelprofielen aan de onderzijde van de mat die tevens zorgen voor optimale geluiddemping. De kopkanten van de basisprofielen afgewerkt met aluminium plaatjes.
- toepassing: geschikt voor binnentoepassing bij middelzwaar loopverkeer
- matdikte: 14 mm of 19 mm
- inlages:
  - velours
  - fijneribt naaldvilt
  - schraaprofiel

### Functie

Oprolbare mat met inlage naar keuze:

- drogende velours tapijstroken (MAXXIS-V)
- drogende naaldvilt tapijstroken (MAXXIS-N)
- schraaprofiel (MAXXIS-S)

### Toepassing

- uitsluitend binnentoepassingen
- middelzwaar loopverkeer
- rolstoelen
- géén winkelwagens

### Kenmerken

- oprolbaar
- 4 mm profielafstand
- vuil valt door de openingen en kan eenvoudig worden verwijderd door de mat op te rollen

### Materiaal

Aluminium profielen: geëxtrudeerd aluminium kwaliteit Al.Mg.Si.0,5 (50ST)  
Inlage: - schoonlooptapijt of schraaprofiel  
Koppelprofiel: flexibel pvc

### Kleuren

Basisprofielen: blank aluminium  
Inlages: MAXXIS-V velours  
- zwart nr. 9002  
- grijs nr. 9006  
- antraciet nr. 9019  
- blauwgrijs nr. 9012  
- donkerbruin nr. 9008  
- bruin nr. 9021  
Inlages: MAXXIS-N naaldvilt  
- grijs nr. 690  
- antraciet nr. 691  
- bruin nr. 671  
- blauw nr. 681  
Inlages: MAXXIS-S schraaprofiel  
- zwart

### Dikte:

14 of 19 mm

### Vormen

- leverbaar in elke gewenste vorm
- insnijdingen/uitsparingen
- afschuiningen/ronde vormen
- looprichting zoveel mogelijk dwars over de profielen

### Samenstelling

- aluminium profielen, in de looprichting verbonden door een flexibel kunststof profiel dat tevens dient ter voorkoming van tikken of kleppen
- aluminium plaatjes op de kopkant van de profielen

### Onderhoud/reiniging

Dagelijks: vuil **op** de mat met stofzuiger verwijderen  
Maandelijks: mat oprollen en met stofzuiger het onder de mat verzamelde vuil verwijderen  
Jaarlijks: de tapijstroken intensief stofzuigen in de lengterichting van het profiel.



- optimale borstel- en schraapwerking
- sterke onderhoudsvrije constructie
- zowel binnen als buiten toepasbaar
- eenvoudig te reinigen
- dikte: 24 mm
- keuze uit 8 kleuren
- bij voorkeur rechthoekige vormen
- snelle waterafvoer
- logo's op aanvraag

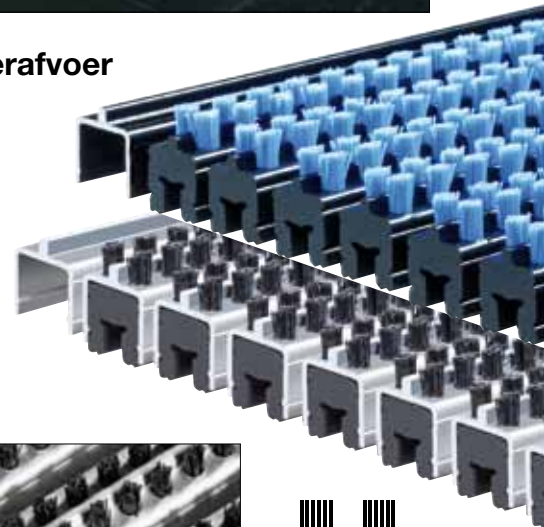

Doorsnede  
Nova®Plus

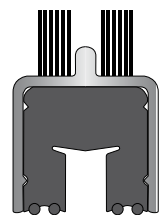

Doorsnede  
Nova®Plus Profi

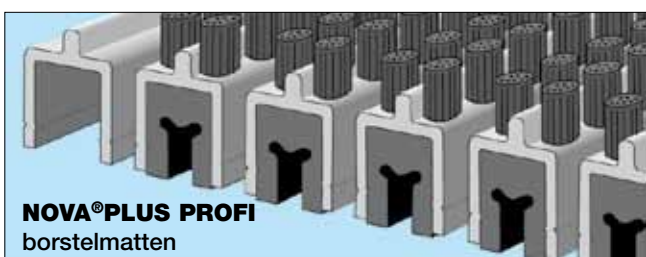
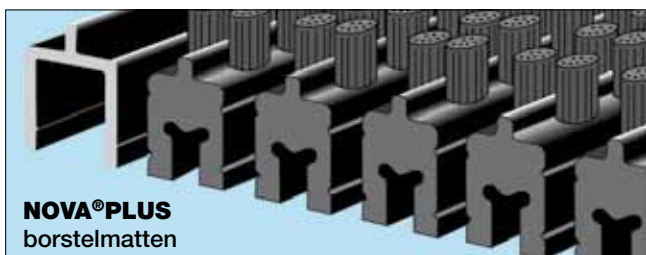

### Bestekomschrijving

#### NOVA® PLUS borstelmatten

- oprolbare slijtvaste entree-matten bestaande uit kunststof-profielen waarin nylonborstels gemonteerd zijn. De kunststof-profielen zijn in de looprichting door spandraden verbonden en onderling door afstandhouders gescheiden.
- toepassing: binnen en buiten bij groot vuilaanbod
- dikte: 24 mm
- kleuren
  - kunststofprofielen: zwart
  - nylonborstels: zwart, grijs, blauw, geel, rood, bruin, kokos, groen
- profielafstand: 4 of 8 mm
- ook leverbaar met logo

#### NOVA® PLUS PROFI borstelmatten

- identiek aan NOVA PLUS doch de kunststof profielen zijn gevat in aluminium profielen voor optimale sterkte en design.

### Functie

Borstelmat met snelle waterafvoer

### Toepassing

- binnen of buiten
- middelzwaar loopverkeer
- rolstoelen
- géén winkelwagens

### Kenmerken

- oprolbaar
- 4 of 8 mm profielafstand
- vuil valt door de openingen en kan eenvoudig worden verwijderd door de mat op te rollen
- snelle waterafvoer

### Materiaal

Profielen: geëxtrudeerd hard polyvinyl chloride (pvc)  
 Spandraden: rvs staaldraad Ø 2 mm  
 Afstandhouders: hard pvc  
 Borstels: nylon (polyamide)  
 Eindprofielen: geëxtrudeerd aluminium kwaliteit Al.Mg.Si.0,5 (50ST)

### Kleuren

Nylonborstels:	zwart RAL 9005	rood RAL 3024
	grijs RAL 7012	blauw RAL 5005
	bruin RAL 8017	groen RAL 6024
	kokos RAL 1011	geel RAL 1018

Kunststofprofielen: zwart  
 Eindprofielen: zwart  
 Profi uitvoering: blank aluminium

### Dikte

24 mm

### Vormen

- bij voorkeur rechthoekige vormen
- insnijdingen/uitsparingen
- afschuiningen
- looprichting zoveel mogelijk dwars over de profielen

### Samenstelling

- kunststof profielen met daarin gekleurde nylonborstels
- in de looprichting zijn de kunststofprofielen gescheiden door afstandhouders en verbonden door spankabels
- profielafstand 4 of 8 mm

### Onderhoud/reiniging

Dagelijks: vuil **op** de mat met stofzuiger te verwijderen  
 Maandelijks: mat oprollen en met stofzuiger het onder de mat verzamelde vuil verwijderen  
 Jaarlijks: uit de matput nemen en schoonspuiten met koud water, laten drogen en terug-plaatsen.



- optimale borstel- en schraapwerking
- sterke onderhoudsvrije constructie
- zowel binnen als buiten toepasbaar
- eenvoudig te reinigen
- dikte: 22 mm
- keuze uit 9 kleuren
- bij voorkeur in rechthoekige vormen
- logo's op aanvraag



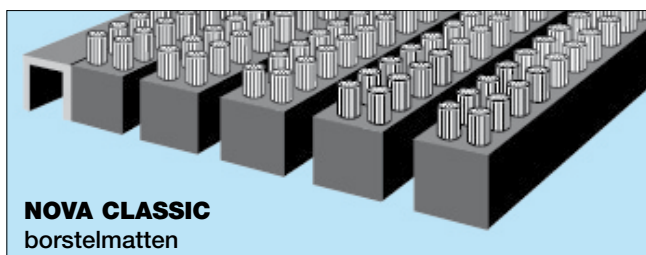

- vuil valt door de openingen en kan eenvoudig worden verwijderd door de mat op te rollen

### Material

Profielen: geëxtrudeerd hard polyvinyl chloride (PVC)  
 Spandraden: rvs staaldraad Ø 2 mm  
 Afstandhouders: hard PVC  
 Borstels: nylon (polyamide)  
 Eindprofielen: geëxtrudeerd aluminium kwaliteit Al.Mg.Si.0,5 (50ST)

### Kleuren

Nylonborstels:	zwart RAL 9005	rood RAL 3024
	grijs RAL 7012	blauw RAL 5005
	bruin RAL 8017	groen RAL 6024
	kokos RAL 1011	geel RAL 1018

Kunststof profielen: zwart  
 Eindprofielen: zwart

### Dikte

22 mm

### Vormen

- bij voorkeur rechthoekige vormen
- insnijdingen/uitsparingen
- afschuiningen
- looprichting zoveel mogelijk dwars over de profielen

### Samenstelling

- kunststof profielen met daarin gekleurde nylon borstels
- in de looprichting zijn de kunststof profielen gescheiden door afstandhouders en verbonden door spankabels
- profielafstand 4 of 8 mm

### Onderhoud/reiniging

Dagelijks: vuil **op** de mat met stofzuiger te verwijderen  
 Maandelijks: mat oprollen en met stofzuiger het onder de mat verzamelde vuil verwijderen  
 Jaarlijks: uit de matput nemen en schoonspuiten met koud water, laten drogen en terugplaatsen.

### Bestekomschrijving

#### NOVA CLASSIC borstelmatten

- oprolbare slijtvaste entreematten bestaande uit kunststof profielen waarin nylon borstels gemonteerd zijn. De kunststof profielen zijn in de looprichting door spandraden verbonden en onderling door afstandhouders gescheiden.
- toepassing: binnen en buiten bij groot vuilaanbod
- dikte: 22 mm
- kleuren
  - kunststof profielen: zwart
  - nylon borstels: zwart, grijs, blauw, geel, rood, bruin, kokos, groen of zwart-wit mix
- profielafstand: 4 of 8 mm
- ook leverbaar met logo

### Functie

Borstelmat met of zonder logo

### Toepassing

- binnen of buiten
- middelzwaar loopverkeer
- rolstoelen
- géén winkelwagens

### Kenmerken

- oprolbaar
- 4 of 8 mm profielafstand



- decoratieve schraapmat
- vuilverbergend
- zowel binnen als buiten toepasbaar
- dikte: 15 mm
- leverbaar in elke gewenste vorm
- keuze uit 20 standaardkleuren
- uitgebreide mogelijkheden tot plaatsen van logo's



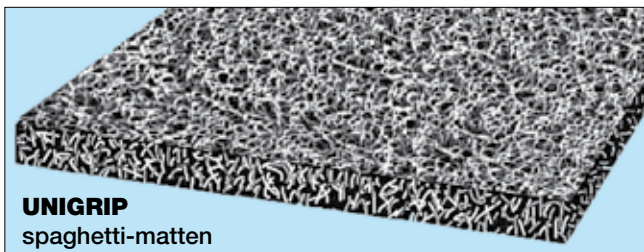

### Bestekomschrijving UNIGRIP SPAGHETTI-MATTEN

- entreematten met open structuur bestaande uit geëxtrudeerd vinyl
- toepassing: binnen of buiten voor middelzwaar verkeer
- matdikte: 15 mm
- kleur: naar keuze uit 20 standaard kleuren

### Functie

- schraapmat
- vuilverbergend
- antislip

### Toepassing

- zowel binnen als buiten toepasbaar
- geschikt voor middelzwaar loopverkeer
- rolstoelen
- géén winkelwagens

### Kenmerken

- oprolbaar
- open structuur zonder rug
- vuil valt in de mat, is onzichtbaar en kan eenvoudig worden verwijderd door de mat op te rollen
- logo's in alle vormen en standaardkleuren

### Materiaal

100% geëxtrudeerd vinyl

### Kleuren

20 onderstaande standaardkleuren

### Dikte

15 mm

### Vormen

- leverbaar in elke gewenste vorm
- levering op maat of in standaardrollen van 600 x 120 cm

### Samenstelling

- non-woven mat van drie dimensionaal gebonden monofilamenten

### Onderhoud/reiniging

Dagelijks: vuil **op** de mat met stofzuiger te verwijderen

Maandelijks: mat oprollen en met stofzuiger het onder de mat verzamelde vuil verwijderen

Jaarlijks: uit de matput nemen en schoonspuiten met koud water, laten drogen en terugplaatsen.



110 Donkergrijs



112 Lichtgrijs



140 Wit



130 Zilver

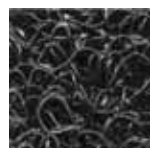

120 Zwart



213 Hemelsblauw



214 Marineblauw



210 Blauw



320 Beige

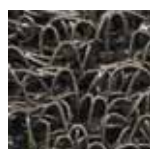

510 Bruin



310 Geel



411 Donkergroen



415 Grasgroen

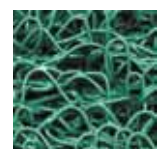

420 Jadegroen



620 Oranje



640 Paars



615 Bordeauxrood

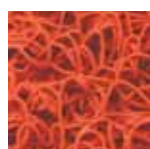

610 Rood



515 Terracotta



520 Zand



- uitstekende schraapwerking
- sterke onderhoudsvrije constructie
- zowel binnen als buiten toepasbaar
- oprolbaar, dus eenvoudig te reinigen
- dikte: 22 mm
- leverbaar in rechthoekige vormen
- grote vuilopvangcapaciteit

- lange levensduur
- optimale antislip werking

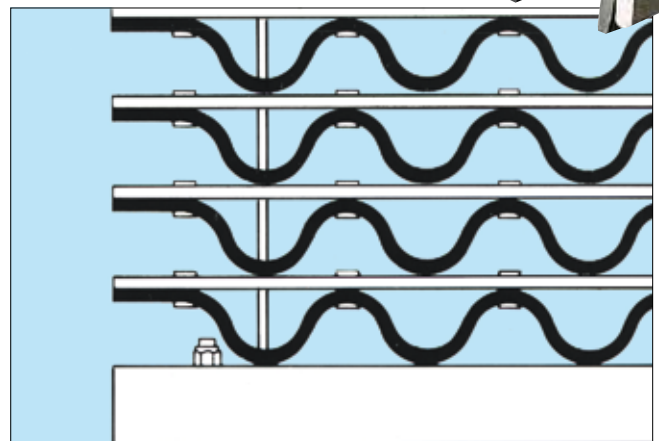
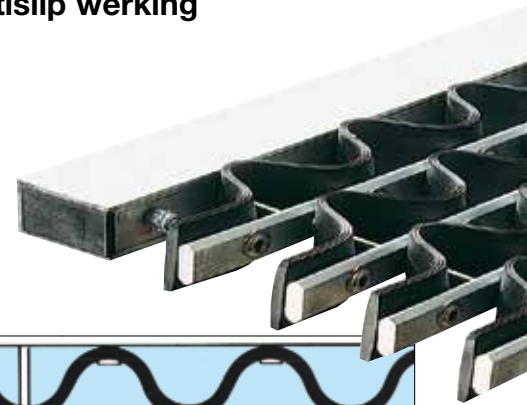

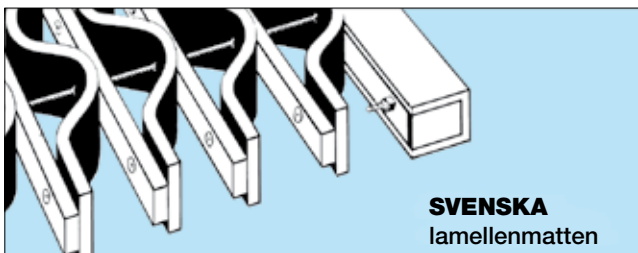

### Bestekomschrijving SVENSKA lamellenmatten

- oprolbare schraapmatten bestaande uit gegolfde rubberlamellen die zijn geklonken op aluminium strips.
- toepassing: middelzwaar verkeer
- matdikte: 22 mm
- kleur: zwart

### Functie

- schraapmat
- antislip

### Toepassing

- zowel binnen als buiten
- geschikt voor middelzwaar loopverkeer
- rolstoelen
- géén winkelwagens

### Kenmerken

- oprolbaar
- omkeerbaar
- vuil valt door de openingen en kan eenvoudig worden verwijderd door de mat op te rollen
- grote vuilopvang capaciteit

### Materiaal

- Lamellen: strips van synthetisch rubber, 22 x 3,7 mm
- Aluminium strips: geëxtrudeerd aluminium kwaliteit Al.Mg.Si.0,5 (50ST), 12 x 4 mm
- Aluminium eindstrips: geëxtrudeerd aluminium kwaliteit Al.Mg.Si.0,5 (50ST) 18 x 18 x 8 x 2 mm
- Spandraden: rvs staaldraad Ø 2 mm

### Kleuren

- Aluminiumstrips: blank aluminium
- Rubberlamellen: zwart volgens monster

**Dikte:** 22 mm

### Vormen

- bij voorkeur rechthoekige vormen
- insnijdingen/uitsparingen
- afschuiningen
- loopprijs dwars over de profielen

### Samenstelling

- gegolfde rubberlamellen welke zijn geklonken op aluminiumstrips die door spandraden in de looprichting verbonden zijn.
- max. breedte: 2000 mm
- grotere breedten worden samengesteld uit delen die middels een T-profiel worden gescheiden

### Onderhoud/reiniging

- Dagelijks: vuil **op** de mat met stofzuiger te verwijderen
- Maandelijks: mat wegnemen en met stofzuiger het onder de mat verzamelde vuil verwijderen
- Jaarlijks: uit de matput nemen en schoonspuiten met koud water, laten drogen en terugplaatsen.



- uitstekende schraapwerking
- sterk, duurzaam materiaal
- zowel binnen als buiten toepasbaar
- antislip, geluiddempend, bestand tegen zout water en zonlicht
- dikte: 23 mm
- met open of gesloten bodem

- leverbaar in elke gewenste vorm
- optie: bijpassende borstel-elementen in 5 kleuren

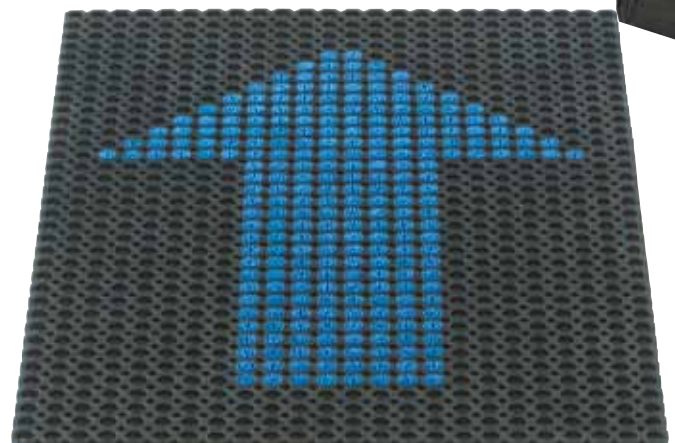
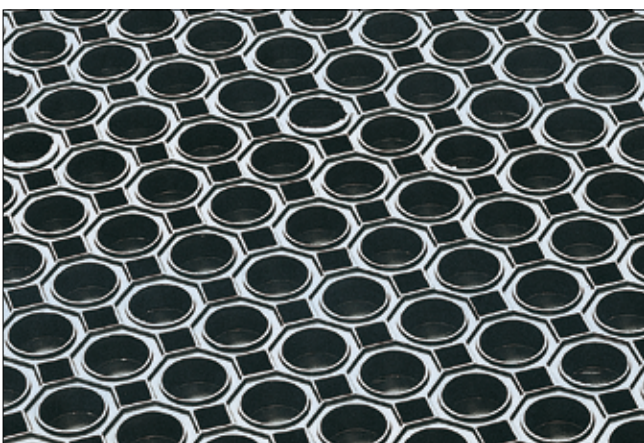



- werkt onafhankelijk van de looprichting

### Materiaal

Materiaal:	rubber op basis van natuur/styreen butadieën (SBR)
Hardheid:	shore A 56 ±5
Treksterkte:	MPA min. 3,1
Rek bij breuk:	MPA min. 130
Dichtheid:	1,4 ±0,1
Temperatuur- bestendigheid:	-25° tot +80° C

### Kleuren

- zwart
- voor Rimalux rubber ringmatten zijn borstelelementen beschikbaar die in de openingen passen en aan de mat borstelwerking toevoegen.  
De borstels zijn leverbaar in zwart, grijs, bruin, rood, blauw, groen en geel.

### Dikte

23 mm

### Vormen

- leverbaar in elke gewenste vorm
- insnijdingen/uitsparingen
- afschuiningen
- ronde vormen

### Samenstelling

Rubber matten met een ringvormig geprofileerd oppervlak en noppen aan de onderzijde.

De open uitvoering heeft aan de onderzijde cirkelvormige openingen.

Grotere afmetingen dan 1500 x 1000 mm bestaan uit delen die verlijmd zijn of middels connectors met elkaar zijn verbonden.

### Onderhoud/reiniging

Dagelijks:	vuil <b>op</b> de mat met stofzuiger verwijderen
Maandelijks:	mat wegnemen en met stofzuiger het onder de mat verzamelde vuil verwijderen
Jaarlijks:	mat wegnemen en schoonspuiten met koud water, laten drogen en terugplaatsen.

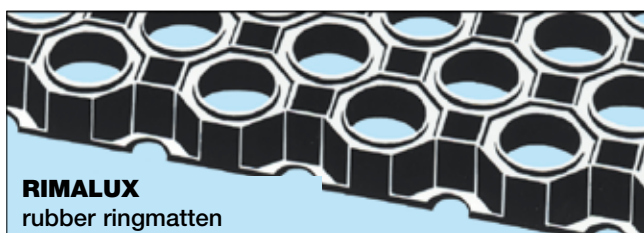

### Bestekomschrijving

#### RIMALUX rubber ringmatten

- rubber matten met een ringvormig geprofileerd oppervlak aan de bovenzijde en noppen aan de onderzijde
- toepassing: als onverslijtbare mat voor binnen of buiten voor de opvang van grof vuil
- matdikte: 23 mm
- kleur: zwart
- standaard afmetingen: 1500 x 1000 mm
- levering: met "open" of "gesloten" bodem

### Functie

- schraapmat
- antislip

### Toepassing

- gesloten ringmat uitsluitend voor binnen
- open ringmat voor zowel binnen als buiten
- geschikt voor zwaar loopverkeer en rolstoelen
- géén winkelwagens

### Kenmerken

- vuil valt door de openingen en kan eenvoudig worden verwijderd door de mat weg te halen
- grote vuilopvangcapaciteit
- prima prijs-kwaliteit verhouding
- leverbaar met open of gesloten bodem



- sterke hoogwaardige schoonloopzone
- optimaal drogende werking
- uitsluitend geschikt voor binnen-toepassing
- eenvoudig te reinigen
- dikte: 9 mm
- 7 eigentijdse vuilverbergende kleuren
- leverbaar in rollen, metrage of als standaardmatten



grijs nr. 1980

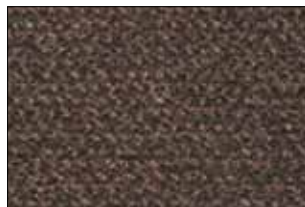

lichtbruin nr. 1981

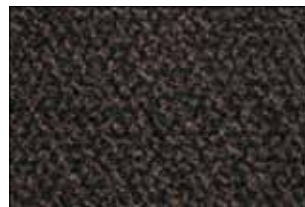

donkerbruin nr. 1982



rood nr. 1983



zwart nr. 1985

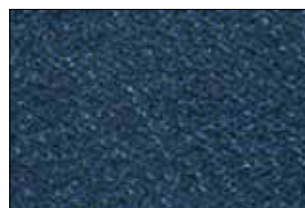

blauw nr. 1986



granito nr. 1989



### Omschrijving

FORZA-AVANT is een sterke en hoogwaardige schoonloopzone waarmee de inloop van vuil en vocht in gebouwen maximaal wordt voorkomen. Het vuil wordt vastgehouden in de schoonloopzone en verspreidt zich niet over de overige vloerbedekking. FORZA-AVANT is bij uitstek geschikt voor projecttoepassingen.

De kleur- en lichtechtheid is buitengewoon goed. Toepassing van FORZA-AVANT schoonloopzone bespaart schoonmaakkosten en zorgt voor een optimale levensduur van de vloerbedekking.

### Kleuren

FORZA-AVANT is leverbaar in 7 eigentijdse, vuilverbergende kleuren en is eenvoudig te reinigen.

Grijs	nr. 1980
Lichtbruin	nr. 1981
Donkerbruin	nr. 1982
Rood	nr. 1983
Zwart	nr. 1985
Blauw	nr. 1986
Granito	nr. 1989

### Leveringsprogramma

**Rollen** met flexibele vinylrug

Breedten: 135 cm (incl. randen)  
200 cm (incl. randen)

Levering: rollen van ca. 20 meter of metrage

Rollen en metrages aan 2 zijden voorzien van 2,5 cm brede vinylranden.

**Matten** met vinylrug (uitsluitend in de kleur granito nr. 1989)

Afmetingen (incl. randen)

90 x 60 cm  
150 x 90 cm  
200 x 130 cm

Alle matten zijn rondom voorzien van 2,5 cm brede vinylranden.

### Technische gegevens

Kwaliteit:	FORZA-AVANT®
Fabricagemethode:	getuft
Pooltype:	gesneden
Poolmateriaal:	100% polyamide
Grondweefsel:	100% polyester
Dessin:	gemêleerd
Rug:	flexibele vinylrug

### Constructiegegevens

Onderzoekmethode ISO 1763, ISO 1765, ISO 1766 en ISO 8534.

Poolgewicht:	g/m <sup>2</sup>	900
Totaalgewicht:	g/m <sup>2</sup>	3700
Poolhoogte:	mm	6,5
Totale hoogte:	mm	9
Pool dichtheid:	g/cm <sup>3</sup>	0,106
Pooldraden per:	m <sup>2</sup>	167.000

### Test

Test	Norm	Resultaat
Gebuiksclassificatie:	EN 1307	klasse 32 (project)
Comfort klasse:	EN 1307	klasse LC2
Toepasbaar op trappen:	EN 1963	ja, klasse 3
Geschikt voor stoelen met zwenkwielen:	EN 985 deel A	ja, klasse A continu gebruik

Wateropnemend

vermogen:	TNO W6034	6,4 ltr./m <sup>2</sup>
Brandgedrag:	Euroclass	C <sub>FL</sub> -S <sub>1</sub>

Kleurechtheid tegen licht:	ISO 105 B02	7 (schaal 1-8)
Kleurechtheid tegen wrijven:	ISO 105 X12	4 (schaal 1-5)
Kleurechtheid tegen water:	ISO 105 E01	5 (schaal 1-5)

### Leginstructies

- standaardmatten en lopers kunnen los gelegd worden
- bij grotere oppervlakken met intensief verkeer dient de schoonloopzone te worden verlijmd.
- de ondergrond dient schoon, droog en vlak te zijn.
- verlijming dient te geschieden volgens de instructies van de lijmfabrikant.

### Onderhoud/reiniging

Dagelijks:	vuil <b>op</b> de mat met stofzuiger te verwijderen
Periodiek:	schoonmaken met een sproei-extractie systeem (afhankelijk van de vervuiling).



EN 14041:2004

### Bestekomschrijving

#### FORZA-AVANT schoonloopzones

- de entreeruimten te voorzien van FORZA-AVANT® schoonloopzone in de vuilverbergende kleur nr.... De schoonloopzone aan te brengen volgens de instructies van de fabrikant.
- uitsparingsdiepte: 9 mm



- sterke hoogwaardige schoonloopzone
- zowel borstel- als drogende werking
- uitsluitend geschikt voor binnen-toepassing
- eenvoudig te reinigen
- dikte: 9 mm
- keuze uit 6 moderne kleuren
- leverbaar in rollen, metrage of als standaardmatten



zwart nr. 2990



beige nr. 2991



bruin nr. 2995



blauw nr. 2996



grijs nr. 2998



rood nr. 2999

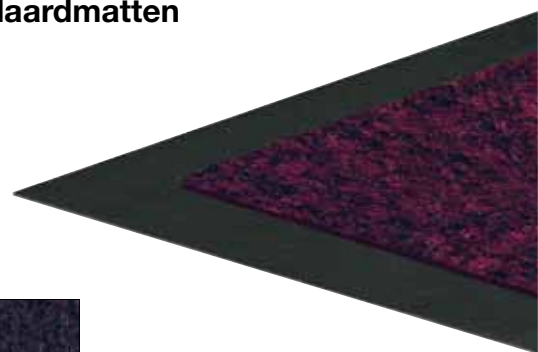



### Omschrijving

FORZA-BRUSH is een sterke en hoogwaardige schoonloopzone waarmee de inloop van vuil en vocht maximaal wordt voorkomen. Door een perfecte combinatie van polyamidevezels ontstaat een schoonloopzone die niet alleen uitstekend droogt maar tegelijkertijd een sterke borstelende werking heeft. Het vuil wordt vastgehouden in de FORZA-BRUSH schoonloopzone en verspreidt zich niet over de overige vloerbedekking.

FORZA-BRUSH is leverbaar in 6 standaardkleuren met een gemêleerd dessin. Door het aantrekkelijke dessin biedt FORZA-BRUSH tal van combinatiemogelijkheden. FORZA-BRUSH is bij uitstek geschikt voor projecttoepassingen, bespaart schoonmaakkosten en zorgt voor een optimale levensduur van de vloerbedekking.

### Kleuren

Zwart	nr. 2990
Beige	nr. 2991
Bruin	nr. 2995
Blauw	nr. 2996
Grijs	nr. 2998
Rood	nr. 2999

### Leveringsprogramma

**Rollen** met flexibele vinylrug

Breedten: 135 cm (incl. randen)  
200 cm (incl. randen)

Levering: rollen van 20 meter of metrage

Rollen en metrages aan 2 zijden voorzien van 2,5 cm brede vinylranden.

**Matten** met vinylrug

Afmetingen (incl. randen):

90 x 60 cm

150 x 90 cm

Alle matten zijn rondom voorzien van 2,5 cm brede vinylranden.

### Technische gegevens

Kwaliteit:	FORZA-BRUSH®	
Fabricagemethode:	getuft	
Pooltype:	gesneden pool	
Poolmateriaal:	100% polyamide 6	
Gronddoek:	Colback®	polyester vlies
Dessin:	Standaard:	gemêleerd dessin
Rug:	flexibele vinylrug	

### Constructiegegevens

Onderzoekmethode ISO 1763, ISO 1765, ISO 1766 en ISO 8534.

Poolgewicht:	g/m <sup>2</sup>	ca. 850
Totaalgewicht:	g/m <sup>2</sup>	ca. 3.650
Poolhoogte: ISO 1766	mm	ca. 7,5
Totale hoogte: ISO 1765	mm	ca. 9
Pooldichtheid:	g/cm <sup>3</sup>	0.103
Pooldraden per:	m <sup>2</sup>	141.800

### Test

Test	Norm	Resultaat
Gebruiksclassificatie:	EN 1307	klasse 32 (project)
Geschikt voor stoelen met zwenkwielen:	EN 985 deel A	ja, klasse A continu gebruik < 1%
Vormvastheid:	EN 985	
Wateropnemend vermogen:	TNO W6034	5,6 ltr./m <sup>2</sup>
Brandgedrag:	Euroclass	C <sub>FL</sub> -S <sub>1</sub>
Kleurechtheid tegen licht:	ISO 105 B02	7 (schaal 1-8)
Kleurechtheid tegen wrijven:	ISO 105 X12	4-5 (schaal 1-5)
Kleurechtheid tegen water:	ISO 105 E01	4-5 (schaal 1-5)

### Leginstructies

- standaardmatten en lopers kunnen los gelegd worden
- bij grotere oppervlakken dient de schoonloopzone te worden verlijmd
- de ondergrond dient schoon, droog en vlak te zijn
- verlijming dient te geschieden met een voor vinylvloeren geschikte lijm volgens de instructies van de lijmfabrikant.

### Onderhoud/reiniging

Dagelijks:	vuil <b>op</b> de mat met stofzuiger te verwijderen
Periodiek:	schoonmaken met een sproei-extractie systeem (afhankelijk van de vervuiling).



EN 14041:2004

### Bestekomschrijving

#### FORZA-BRUSH schoonloopzones

- de entreeruimten te voorzien van FORZA-BRUSH® schoonloopzone in de kleur nr....  
De schoonloopzone aan te brengen volgens de instructies van de fabrikant.
- uitsparingsdiepte: 9 mm



- sterke hoogwaardige schoonloopzone
- zowel schrapende als absorberende vezels
- uitsluitend geschikt voor binnen-toepassing
- eenvoudig te reinigen
- dikte: 8 mm
- 4 kleuren met uniek dessin
- leverbaar in rollen of metrage

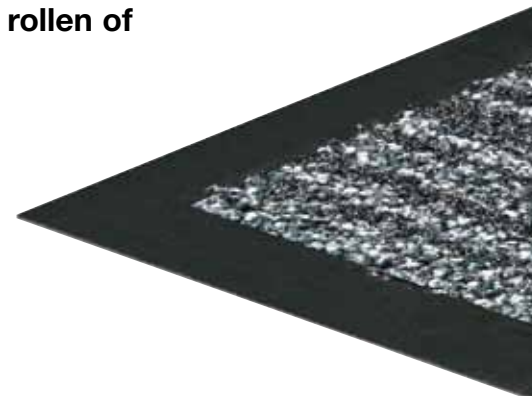

antraciet nr. 3920



bruin nr. 3922



grijs nr. 3928



rood nr. 3929



### Omschrijving

FORZA-CONNECT is een sterke en hoogwaardige schoonloopzone, speciaal ontwikkeld om de inloop van vuil en vocht te voorkomen. De unieke combinatie van schrapende en absorberende vezels vormt een schoonloopzone die droogt en tegelijkertijd een sterk borstelende werking heeft. Het vuil wordt vastgehouden in de FORZA-CONNECT schoonloopzone en verspreidt zich niet. U bespaart op schoonmaakkosten en zorgt voor een optimale levensduur van uw vloer of vloerbedekking.

FORZA-CONNECT is leverbaar in 4 gemêleerde kleuren, de strepen zijn uitgevoerd in zwart. FORZA-CONNECT, een entreetapijt met allure in een uniek dessin en bij uitstek geschikt voor projecttoepassingen.

### Kleuren

Antraciet nr. 3920	Grijs nr. 3928
Bruin nr. 3922	Rood nr. 3929

### Leveringsprogramma

Rollen met flexibele vinylrug  
 Breedte: 205 cm (incl. randen)  
 Levering: rollen en metrages aan weerszijden voorzien van 2,5 cm brede vinylranden.



### Technische gegevens

Kwaliteit:	FORZA-CONNECT®
Fabricagemethode:	getuft
Pooltype:	gesneden pool
Poolmateriaal:	100% polyamide
Grondweefsel:	100% polyester
Dessin:	gemêleerd dessin met zwarte schrapper
Rug:	flexibele vinylrug

### Constructiegegevens

Poolgewicht:	825 gram/m <sup>2</sup>
Totaalgewicht:	3525 gram/m <sup>2</sup>
Poolhoogte:	6 mm
Totale hoogte:	8 mm
Pooldraden:	250.000 m <sup>2</sup>
Dessin rapport:	29 cm

Test	Norm	Resultaat
Gebruiksclassificatie:	EN 1307	klasse 3.2 (project)
Comfort klasse:	EN 1307	klasse 3.2 (project)
Wateropnemend vermogen:	TNO W6034	5,3 ltr./m <sup>2</sup>
Brandgedrag:	Euroclass	C <sub>FL</sub> -S <sub>1</sub>
Slipgevoeligheid:		DS
Kleurechtheid tegen licht:	ISO 105 B02	>7 (schaal 1-8)
Kleurechtheid tegen wrijven:	ISO 105 X12	4-5 (schaal 1-5)
Kleurechtheid tegen water:	ISO 105 E01	4-5 (schaal 1-5)

### Leginstructies

- FORZA-CONNECT lopers kunnen los gelegd worden
- bij grotere oppervlakken met intensief verkeer dient de schoonloopzone te worden verlijmd
- de ondergrond dient schoon, droog en vlak te zijn
- verlijming dient te geschieden volgens de instructies van de lijmfabrikant.

### Onderhoud/reiniging

Dagelijks: vuil **op** de mat met stofzuiger te verwijderen  
 Periodiek: schoonmaken met een sproei-extractie systeem (afhankelijk van de vervuiling).



### Bestekomschrijving

#### FORZA-CONNECT schoonloopzones

- de entree ruimten te voorzien van FORZA-CONNECT® schoonloopzone in de vuilverbergende kleur nr.... De schoonloopzone aan te brengen volgens de instructies van de fabrikant.
- uitsparingsdiepte: 9 mm



- sterke hoogwaardige schoonloopzone
- optimaal drogende + schraapwerking
- uitsluitend geschikt voor binnen-toepassing
- eenvoudig te reinigen
- dikte: 7,5 mm
- 5 eigentijdse vuilverbergende kleuren
- leverbaar in rollen of metrage

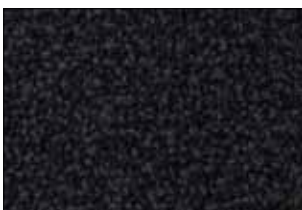

antraciet nr. 4930



bruin nr. 4932



blauw nr. 4936

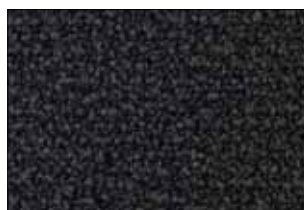

grijs nr. 4938



rood nr. 4939





### Omschrijving

FORZA-DIMENSION is een sterke en hoogwaardige schoonloopzone waarmee de inloop van vuil en vocht in gebouwen maximaal wordt voorkomen. Het vuil wordt vastgehouden in de schoonloopzone en verspreidt zich niet over de overige vloerbedekking. FORZA-DIMENSION is bij uitstek geschikt voor projecttoepassingen.

De kleur- en lichtechtheid is buitengewoon goed.

Toepassing van FORZA-DIMENSION schoonloopzone bespaart schoonmaakkosten en zorgt voor een optimale levensduur van de vloerbedekking.

### Kleuren

FORZA-DIMENSION is leverbaar in 5 eigentijdse, vuil-verborgende kleuren en is eenvoudig te reinigen.

Antraciet	nr. 4930
Bruin	nr. 4932
Blauw	nr. 4936
Grijs	nr. 4938
Rood	nr. 4939

### Leveringsprogramma

**Rollen** met flexibele vinylrug

Breedten: 200 cm (incl. randen)

Levering: rollen van ca. 20 meter of metrage

Rollen en metrages aan 2 zijden voorzien van 2,5 cm brede vinylranden.

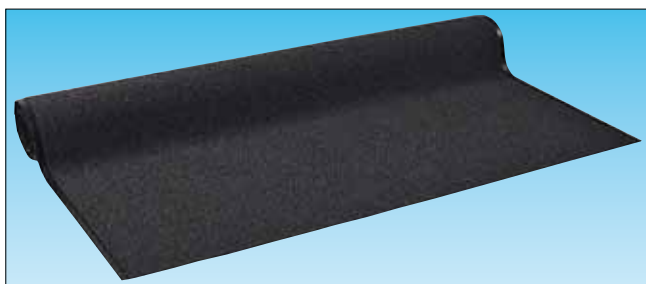

### Technische gegevens

Kwaliteit:	FORZA-DIMENSION®	
Fabricagemethode:	getuft	
Pooltype:	gesneden	
Poolmateriaal:	100% polyamide	
Grondweefsel:	100% polyester	
Dessin:	gemêleerd	
Rug:	flexibele vinylrug	

### Constructiegegevens

Onderzoekmethode ISO 1763, ISO 1765, ISO 1766 en ISO 8534.

Poolgewicht:	g/m <sup>2</sup>	700
Totaalgewicht:	g/m <sup>2</sup>	3600
Poolhoogte:	mm	5,5
Totale hoogte:	mm	7,5

### Test

	Norm	Resultaat
Gebruiksclassificatie:	EN 1307	klasse 3,2 (project)
Toepasbaar op trappen:	EN 1963	ja, intensief gebruik

Geschikt voor stoelen

met zwenkwielen:	EN 985 deel A	ja, intensief gebruik
------------------	---------------	-----------------------

Wateropnemend

vermogen:	TNO W6034	5,3 ltr./m <sup>2</sup>
Brandgedrag:	Euroclass	C <sub>FL</sub> -S <sub>1</sub>

Kleurechtheid tegen licht: ISO 105 B02

Kleurechtheid tegen wrijven:	ISO 105 X12	4-5 (schaal 1-5)
Kleurechtheid tegen water:	ISO 105 E01	4-5 (schaal 1-5)

### Leginstructies

- lopers kunnen los gelegd worden
- bij grotere oppervlakken met intensief verkeer dient de schoonloopzone te worden verlijmd.
- de ondergrond dient schoon, droog en vlak te zijn.
- verlijming dient te geschieden volgens de instructies van de lijmfabrikant.

### Onderhoud/reiniging

Dagelijks:	vuil <b>op</b> de mat met stofzuiger te verwijderen
Periodiek:	schoonmaken met een sproei-extractie systeem (afhankelijk van de vervuiling).



EN 14041:2004

### Bestekomschrijving

#### FORZA-DIMENSION schoonloopzones

- de entree ruimten te voorzien van FORZA-DIMENSION® schoonloopzone in de vuilverbergende kleur nr.... De schoonloopzone aan te brengen volgens de instructies van de fabrikant.
- uitsparingsdiepte: 8 mm



- sterke hoogwaardige schoonloopzone
- optimaal drogende werking
- uitsluitend geschikt voor binnen-toepassing
- eenvoudig te reinigen
- dikte: 7,5 mm
- 6 eigentijdse vuilverbergende kleuren
- 100% recycled garen en pvc-vrije rug
- leverbaar in rollen of metrage



granito nr. 5318

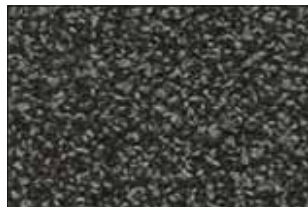

grijs nr. 5315



beige nr. 5311



rood nr. 5319



blauw nr. 5316



bruin nr. 5312



## Omschrijving

FORZA-ECO is een sterke en hoogwaardige schoonloopzone, speciaal ontwikkeld om de inloop van vuil en vocht te voorkomen. De unieke combinatie van schrapende en absorberende vezels vormt een schoonloopzone die droogt en tegelijkertijd een sterk borstelende werking heeft. Het vuil wordt vastgehouden in de FORZA-ECO schoonloopzone en verspreidt zich niet. U bespaart op schoonmaakkosten en zorgt voor een optimale levensduur van vloer of vloerbedekking. FORZA-ECO is leverbaar in 6 gemêleerde kleuren. FORZA-ECO, een entreetapijt met allure in een uniek dessin en bij uitstek geschikt voor project-toepassingen.

## Duurzaam

FORZA-ECO schoonloopzones worden vervaardigd van 70% recycled garen en uitgevoerd met een pvc-vrije rug.



- 20% **lichter en 3x flexibeler**
- 30% **minder energieverbruik**
- 15% **minder broeikasgassen**
- **geen weekmakers of chloor**
- **schonere afvalverwerking**

## Kleuren

Beige	nr. 5311	Blauw	nr. 5316
Bruin	nr. 5312	Granito	nr. 5318
Grijs	nr. 5315	Rood	nr. 5319

## Leveringsprogramma

Rollen met flexibele vinylrug

Breedten: 135 cm (incl. randen)  
200 cm (incl. randen)

Levering: rollen en metrages aan weerszijden voorzien van 2,5 cm brede randen.

## Technische gegevens

Kwaliteit:	FORZA-ECO®
Fabricagemethode:	getuft
Pooltype:	lussenpool
Poolmateriaal:	100% polyamide, 70% recycled
Grondweefsel:	nonwoven PET/PA

Dessin:	gemêleerd dessin
Rug:	PU

## Constructiegegevens

Onderzoeksmethode ISO 1763, ISO 1765, ISO 1766 en ISO 8543

Poolgewicht:	g/m <sup>2</sup>	ca. 680
Totaalgewicht:	g/m <sup>2</sup>	ca. 3.100
Poolhoogte:	mm	ca. 6
Totale hoogte:	mm	ca. 8
Pooldichtheid:	g/m <sup>3</sup>	0,125
Pooldraden per:	m <sup>2</sup>	ca. 130.000

Test	Norm	Resultaat
Gebruiksclassificatie:	EN 1307	klasse 32 (project)
Comfort klasse:	EN 1307	LC3 (project)

Wateropnemend vermogen:	TNO W6034	4,9 ltr./m <sup>2</sup>
Brandgedrag:	Euroclass	C <sub>FL</sub> -S <sub>1</sub>
Slipgevoeligheid:	EN 13893	DS / 0,60μ
Kleurechtheid tegen licht:	ISO 105 B02	>7 (schaal 1-8)
Kleurechtheid tegen wrijven:	ISO 105 X12	4-5 (schaal 1-5)
Kleurechtheid tegen water:	ISO 105 B01	4-5 (schaal 1-5)
Kleurechtheid tegen zoutwater:	ISO 105 E02	4-5 (schaal 1-5)
Kleurechtheid tegen shampoo:	BS 1006	4-5 (schaal 1-5)
Kleurechtheid tegen org. oplosmiddelen:	ISO 105 X05	4-5 (schaal 1-5)

## Leginstructies

- FORZA-ECO lopers kunnen los gelegd worden
- bij grotere oppervlakken met intensief verkeer dient de schoonloopzone te worden verlijmd
- de ondergrond dient schoon, droog en vlak te zijn
- verlijming dient te geschieden volgens de instructies van de lijmfabrikant.

## Onderhoud/reiniging

Dagelijks: vuil **op** de mat met stofzuiger te verwijderen  
Periodiek: schoonmaken met een sproei-extractie systeem (afhankelijk van de vervuiling).



EN 14041:2004

## Bestekomschrijving FORZA-ECO schoonloopzones

- de entree ruimten te voorzien van FORZA-ECO® schoonloopzone in de vuilverbergende kleur nr.... De schoonloopzone aan te brengen volgens de instructies van de fabrikant.
- uitsparingsdiepte: 9 mm



- opvallende reclamedrager
- goede drogende werking
- eenvoudig te reinigen
- dikte: 10 mm
- geschikt voor middelzwaar tot intensief verkeer

- keuze uit 40 kleuren



### Functie:

- drogende mat
- reclamedrager

### Toepassing:

- binnen of overdekt
- rolstoelen
- intensief loopverkeer
- winkelwagens

### Materiaal:

Poolmateriaal: High-Twist-Nylon (100% polyamide 6.6), met een poolgewicht van 900 gr/m<sup>2</sup>

Tuftdrager: polyester vezelvlies  
Rug: nitrilrubber, dik ca. 2 mm

**Kleuren:** maximaal 16 uit 40

### Kleurechtheid:

geen kleurverandering volgens DIN 54006

**Totale hoogte:** ca. 10 mm

**Totaalgewicht:** ca. 2700 gr/m<sup>2</sup>

### Bedrukkingsprocédé:

chromojet drukprocédé

### Brandgedrag:

B1 - moeilijk ontvlambaar volgens DIN 4102

**Wateropname:** ca. 3 - 4 ltr/m<sup>2</sup>

**Wastemperatuur:** maximaal 60°C

### Elektrostatische eigenschappen:

zeer geringe elektrostatische oplading, doorgangsweerstand 1,5 x 10 Ohm, volgens DIN 54345

**Oliebestendigheid:** zeer goed

**Ruguitvoering:** glad of met noppen

### Matafmetingen:

75 x 85 cm	85 x 120 cm	85 x 150 cm
115 x 180 cm	115 x 200 cm	150 x 250 cm
200 x 300 cm		

**Buitenstandaardafmetingen mogelijk tot maximaal:** 200 x 400 mm

**Maatafwijking:** +/- 5 cm

### Onderhoud/reiniging:

Dagelijks: vuil **op** de mat met stofzuiger verwijderen

Jaarlijks: sproei-extractie of wassen op 40° C



### STORAX® matomrandingen

**Type 4500:** messing

**Type 2500:** naturel geanodiseerd aluminium

- universele matomrandingen van speciale omrandingsprofielen, op maat te leveren inclusief verstekken, hoekstukken en ankers
- geschikt voor uitsparingen van zowel 20 mm als 25 mm diepte
- bovenaanzicht 5 mm breed
- geen schroeven of popnagels nodig
- eenvoudige montage
- levering op maat.

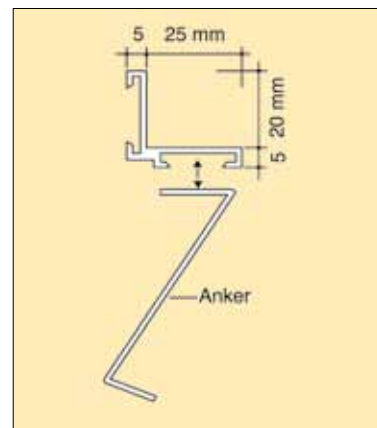
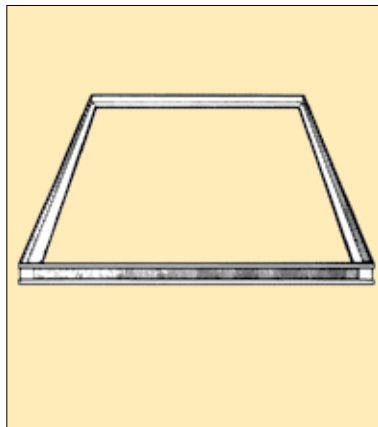

### STORAX® aluminium aanloopprofielen



**Type 1200A, 1500A en 1800A**

- naturel geanodiseerd aluminium
- levering op maat, bevestigd aan de breedtezijde van de mat of als compleet frame (opbouwomranding).

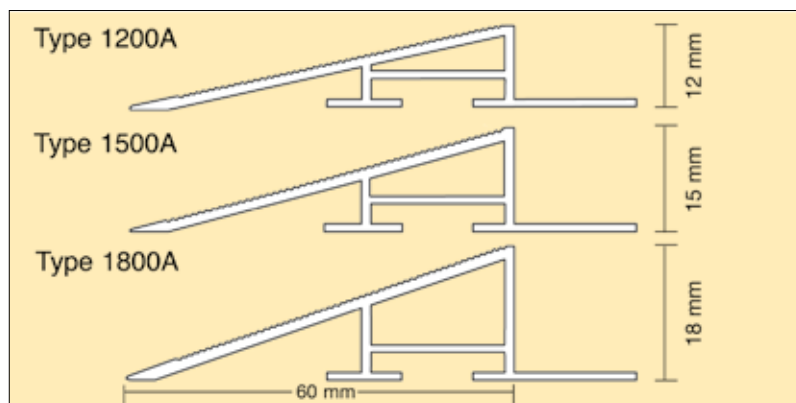

### STORAX® T-profielen

**Type 5500**

- aluminium T-profiel om matten die in de breedte uit meerdere delen zijn vervaardigd op een esthetisch verantwoorde wijze op elkaar te laten aansluiten zodat de onderbreking in de matprofielen minder opvalt
- blank aluminium
- zichtbreedte 5 mm
- geschikt voor matten van 18 t/m 23 mm dikte

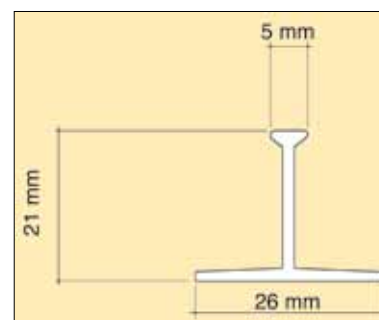
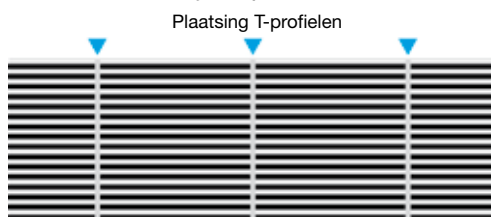

**ATTENTIE:** om technische redenen is het niet mogelijk om te garanderen dat de matstroken ter plekke van de T-profielen optisch exact doorlopen.



1. Voorraad speciaal geselecteerde vliegtuigbanden



2. Verwijderen van het loopvlak



3. Verwijderen van het binnenvlak



4. Na het verwijderen van het loopvlak en binnenvlak is de strook op de juiste dikte



5. Kern van de band wordt in stroken gesneden



6. Invoer in de machine om het nylonoppervlak uit te borstelen



7. Stroken met oersterke nylon inlage



8. Stroken komen 2-zijdig geborsteld uit de machine



9. Voorraad stroken voorzien van stansgaten



10. Productie zo veel mogelijk geautomatiseerd



11. Aluminium profielen worden automatisch van gaten voorzien



12. Aluminium profielen voorgeboord en op maat gemaakt



13. Assembleren van rubberstroken en aluminium profielen



14. Drie recyclebare componenten: recycled rubber - staal en aluminium



15. Geassembleerde matdelen worden machinaal op maat gemaakt



16. Ook het vastzetten van de staaldraad gaat machinaal



17. Op maat afzagen van de rubberstroken



18. Alle maten worden voortdurend gecontroleerd



19. Alle maten worden in de werkplaats uitgelegd en nagemeten



20. Entrada Eco als duurzame entreemat



### Voordelen STORAX entrematten

- **compleet programma**

Voor praktisch elk vuil-inloop-probleem een passende oplossing

- **ruime keus qua kwaliteit**

Voor ieder budget een alternatief beschikbaar

- **levering op maat**

Inclusief insnijdingen/uitsparingen, afrondingen e.d.

- **inmeet- en plaatsingservice**

Tegen vergoeding kunnen matten met ingewikkelde vormen worden ingemeten en geplaatst door ervaren STORAX medewerkers

- **levertijden**

Standaard levertijd is 15 werkdagen, speciale levertijd in overleg

- **advies**

Deskundig advies over de optimale toepassing door STORAX medewerkers van de binnen- en buitendienst

- **ervaring**

Meer dan 35 jaar ervaring met entrematssystemen



**Voor elke vorm of toepassing is een geschikte STORAX mat beschikbaar.**

Van matten geschikt voor woning-entrees tot sterke en vlakke entrematten waaraan de zwaarste eisen worden gesteld.



## Het Storax leveringsprogramma

- entreematten
- schoonloopzones
- antislipmatten
- glasbalustrades
- leuningen en hekwerken
- roosters
- lamellenwand
- zonwering
- hoekbeschermers
- muurbescherming
- vloerluiken
- vluchtluiken
- dak- en inspectieluiken
- dakluikladders en schaartrappen
- voegprofielen
- trapneuzen
- tegelprofielen
- schopplaten en speciaal zetwerk
- plinten en vloerprofielen
- zwembadroosters