

ALUMINIUM

WATERSLAGEN EN LEKDORPELS



INHOUDSOPGAVE



Roval algemeen	5
Roval en kwaliteit	6
Aluminium waterslagen	
Roval-Elegance®	8
Roval-Barok®	10
Roval-Rococo®	12
Roval-Toscaan®	14
Roval-Primaire®	16
Maatwerk, gezet uit plaat	18
Dagkantafwerkingen	20
Buitengevelisolatie	22
Aluminium lekdorpels	24
Leveringsprogramma	26

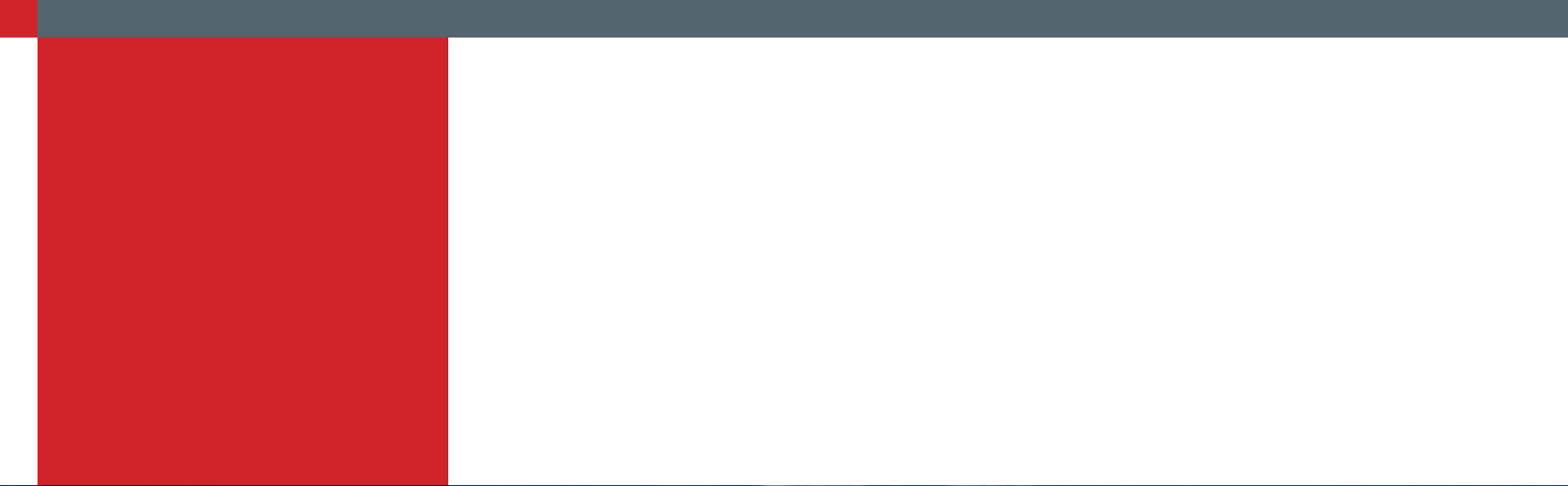

ROVAL ALUMINIUM

De dak- en gevelproducten van Roval Aluminium zijn allang niet meer louter functioneel, maar hebben ook een esthetische waarde. De profielen worden steeds vaker toegepast in architectonische projecten. De dakranden Roval-Angle®, Roval-Wave®, Roval-Opaal® en Roval-Kraal®, maar ook de waterslagen Roval-Elegance®, Roval-Barok®, Roval-Rococo®, Roval-Toscaan® en de Roval-Primaire®, onderscheiden zich niet alleen in kwaliteit, maar zijn ook nog eens mooi om te zien.

Roval Aluminium is toonaangevend totaalleverancier van aluminium bouwproducten voor toepassing in de woning- en utiliteitsbouw. Dit geldt voor zowel nieuwbouw als renovatieprojecten. Roval Aluminium maakt deel uit van de internationaal opererende Reynaers Groep. Roval is marktleider in haar werkgebied en heeft een zeer uitgebreid assortiment.

De verschillende productlijnen – specifiek voor daken – omvatten onder andere: dakranden, muurafdeksystemen, muuraansluitprofielen, toezichtputten, grindkeringprofielen, ontluchtingen, kiezelbakken, noodoverstorten en steekstukken.

Voor gevels zijn dit o.a.: waterslagen, dagkanten, muurafdeksystemen, boeiboorden, privacyschermen, balusters, lamellenwanden en muuroosters. De hele productrange van Roval Aluminium draagt bij aan duurzame bouwoplossingen. Het onderhoudsarme karakter van aluminium en de recyclebaarheid zijn hierbij van doorslaggevende betekenis, mede doordat 95 procent van het materiaal wordt hergebruikt. Roval beschikt over eigen ontwerp- en productieafdelingen. De ontwerpafdeling ontwikkelt zowel eigen producten als producten naar klantspecificatie. Het vervaardigen van tekeningen, de werkvoorbereiding en projectbegeleiding gebeuren in nauw overleg.

De keuze voor aluminium bouwproducten is een keuze voor duurzaamheid, functionaliteit en esthetiek. Aluminium bouwproducten van Roval Aluminium zorgen voor een kwalitatieve en hoogwaardige dak- en geveloplossing. Roval Aluminium staat garant voor de kwaliteit van haar producten, welke zijn vastgelegd in een KOMO-certificering. Echter, om optimaal te profiteren om de kwaliteit te behouden is periodiek onderhoud van het materiaal essentieel.

Onze specialistische kennis van aluminium, legeringen en oppervlaktetechnieken stelt ons in staat u te helpen het potentieel van uw aluminium bouwproducten optimaal te benutten. En dat potentieel is groot: regelmatig gereinigde en goed onderhouden aluminium constructies van 25 tot zelfs 30 jaar oud blijken nauwelijks kwaliteitsvermindering door aantasting te vertonen. Leg het onderhoud van aluminium bouwproducten daarom in handen van Roval Aluminium. De voordelen spreken voor zich: geen omkijken naar onderhoud, het behoud van de esthetische uitstraling van uw gebouw en de geruststelling van de grondige garantie die Roval Aluminium op haar producten verstrekt.

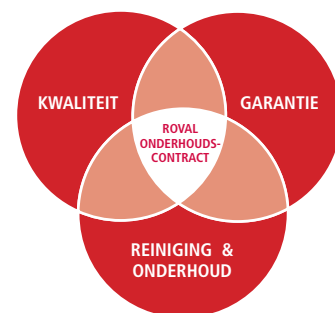

IFD-bouwen

Roval Aluminium onderschrijft de principes van IFD-bouwen. Het IFD-concept (Industrieel, Flexibel en Demontabel) is een manier om duurzaam en kwalitatief hoogstaand te bouwen. Een gebouw dat aanpasbaar is aan een steeds wijzigend gebruik, als gevolg van nieuwe inzichten, eisen en wensen, zal immers lang meegaan. Industrieel bouwen gaat enerzijds om prefabricage van gebouwonderdelen om deze op de bouwplaats te monteren. Anderzijds gaat het om het anders inrichten van het bouwproces, zodat er minder op ad hoc basis samengewerkt wordt tussen partijen, en de kwaliteit van een gebouw beter en eenvoudiger bewaakt kan worden dan in de traditionele werkwijze.

VCA-certificering

Roval Aluminium heeft het VCA (Veiligheid, Gezondheid & Milieu) Checklist Aannemers certificaat gehaald voor de Roval Montage. VCA-certificering is bedoeld voor bedrijven die risicovol werk uitvoeren. Door VCA-certificering toont Roval Aluminium aan dat het bedrijf voldoet aan de eisen conform de VCA-checklist VGM. Het certificaat laat zien dat Roval Aluminium volgens een correct veiligheidsmanagementsysteem monteert en alle risico's voldoende heeft afgedekt. Het VCA-certificaat (SKG.0855.3177) bevestigt dit en maakt aantoonbaar dat

Roval Aluminium de werkzaamheden veilig kan en zal uitvoeren. Het behalen van een VCA-certificering, betekent voor Roval Aluminium dat veiligheid binnen ons bedrijf belangrijk en geborgd is. Voor onze opdrachtgevers betekent een VCA-certificering een minimalisering van risico's en een verhoogd vertrouwen.

Kwaliteit van aluminium

Roval Aluminium staat garant voor de kwaliteit van haar gevel- en dakproducten. Onze producten voldoen aan de hoogste eisen. Om deze kwaliteit te herkennen en te garanderen heeft Roval een KOMO® attest-met-productcertificaat SKG.0855.3060. Deze kwaliteitsverklaring betreft de technische specificatie, vermeldt prestaties m.b.t. relevante aspecten die beoordeeld zijn, zoals duurzaamheid en slijtvastheid en geeft voorschriften t.a.v de fabricage en montage van de producten.

Kwaliteit in materialen behandeling

De legeringen waaruit Roval Aluminium bouwproducten worden vervaardigd, bieden zeer goede mechanische eigenschappen, zijn goed te bewerken, zeer corrosiebestendig en uitstekend geschikt voor diverse oppervlakte-behandelingen. De twee meest toegepaste oppervlaktetechnieken voor het beschermen en tegelijkertijd verfraaien van het aluminium zijn anodiseren en moffelen.

ROVAL EN KWALITEIT

Legeringen

De profielen worden vervaardigd uit de legering EN AW 6060 T66. Gezette profielen worden vervaardigd uit plaat uit de legering EN AW-5005. Met als voornaamste kwaliteiten: zeer goede mechanische eigenschappen, goed te bewerken, zeer corrosiebestendig en uitstekend geschikt voor diverse oppervlakte behandelingen.

Anodiseren

Bij anodiseren wordt langs elektrolytische weg een oxidelaag aangebracht. Dit geschiedt volgens de VMRG-kwaliteitseisen en -adviezen dan wel de geldende Qualanod voorschriften en wordt hoofdzakelijk in blanke (naturel) uitvoering toegepast. Standaard wordt een laagdikte van 20 micron gehanteerd. In agressieve omgevingen, o.a. industriegebieden en aan zee adviseren wij 25 micron. Een beperkt aantal kleuren is eveneens mogelijk. Kleur anodisatie zal geschieden aan de hand van grensmonsters. Men dient zowel bij kleur- als blanke uitvoeringen rekening te houden met mogelijke kleurverschillen.

Moffelen

Het moffelen van aluminium geschiedt op basis van poedercoating. Dit geschiedt volgens de VMRG-kwaliteitseisen en -adviezen dan wel de geldende Qualicoat-voorschriften. Het ondergaat de voorbehandelingen ontvetten,

beitsen en het aanbrengen van een conversielaag. De vereiste moffellaagdikte is afhankelijk van de omstandigheden waar toepassing plaatsvindt. Standaard wordt 60 micron gehanteerd. In agressieve gebieden zoals omschreven in de VMRG-kwaliteitseisen dient pre-anodisatie te worden toegepast. Moffelen is in nagenoeg elke gewenste kleur mogelijk. RAL-kleuren genieten echter de voorkeur i.v.m. scherpe prijzen en korte levertijden. Van de dakrand Roval-Standaard 60x64 mm zijn een 10-tal RAL-kleuren uit voorraad leverbaar.

Aluminium

Ter vermindering van corrosie van het aluminium dient direct contact met o.a. koper, lood, zink, staal, chemicaliën, plantvoeding e.d. voorkomen te worden. Dit kan bijvoorbeeld door het aluminium te scheiden met behulp van een beschermende folie. De uitzettingscoëfficiënt van aluminium bedraagt 28,8. 10- 6/°C, hetgeen bij een temperatuurverschil van 50°C een lineaire uitzetting van ± 1 mm per meter profiel betekent. Bij montage aan de buitenzijde van een gebouw dient per zijde een speling van minimaal 3 mm in acht te worden genomen i.v.m. een grote lineaire uitzetting door bezonning of kleur van het aluminium. Aluminium profielen dienen in een droge ruimte opgeslagen en ondersteund te worden,

teneinde ongewenste vervormingen en/of uiterlijke onvolkomenheden te voorkomen.



Deze brochure kan geen volledig beeld geven van de vele mogelijkheden en technische aspecten die Roval Aluminium kan bieden. Onze binnen- en buitendienstmedewerkers zullen u graag met raad en daad terzijde staan indien u nadere informatie wenst.





ONDERDELEN

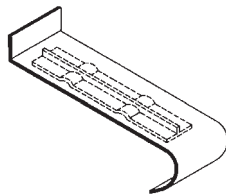

Koppelplaat type 1, uitwendig

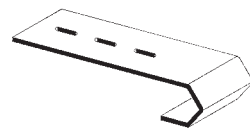

Anker Roval

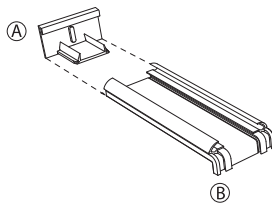

Koppelplaat type 5, inwendig

Ⓐ Kunststof koppelstuk

Ⓑ Koppelplaat inclusief rubbers

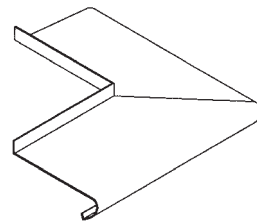

Gelaste verstekhoeken voor binnen- en buitenhoeken, lasnaden niet afgeslepen

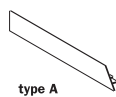

type A



type D

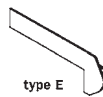

type E

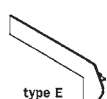

type E

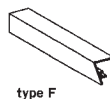

type F

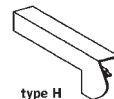

type H

Kopschotten



Afdichtingsrubber (Roval 152010)

Voor de afdichting van de achterzijde van waterslagen

ALUMINIUM WATERSLAGEN

ROVAL-ELEGANCE®

GEDEPONEERD MODEL NR. 70379-01 / 02



Voor een 'elegante' afwerking.

Elke breedtemaat mogelijk.

Variabele afwateringshoek: 5°, 10° en 15°.

Maximale lengtemaat: 4000 mm.

Waterslagen type Roval-Elegance®

kunnen in nagenoeg elke afwijkende maat uit plaat worden geproduceerd.

Voor afwijkende maten: zie pagina 18.

Alle profielen worden in geanodiseerde, brute of gemoffelde uitvoering geleverd.

Leverbaar:

- inclusief bevestigings(slob)gaten
- inclusief (gelaste) kopschotten
- gelaste verstekhoeken
- antitreunisolatie
- beschermfolie
- brute, geanodiseerde of gemoffelde uitvoering

LET OP!

Bij montage rekening houden met de uitzetting van aluminium, ca. 1 mm per meter lengte.

Stabu-bestekteksten en/of digitale documentatie beschikbaar.

Toepassing gevelisolatie: zie pagina 23.

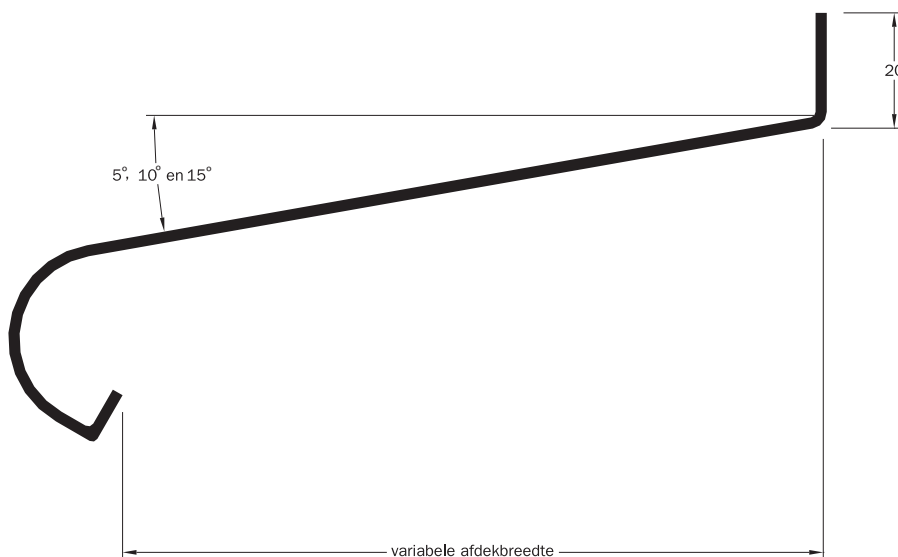

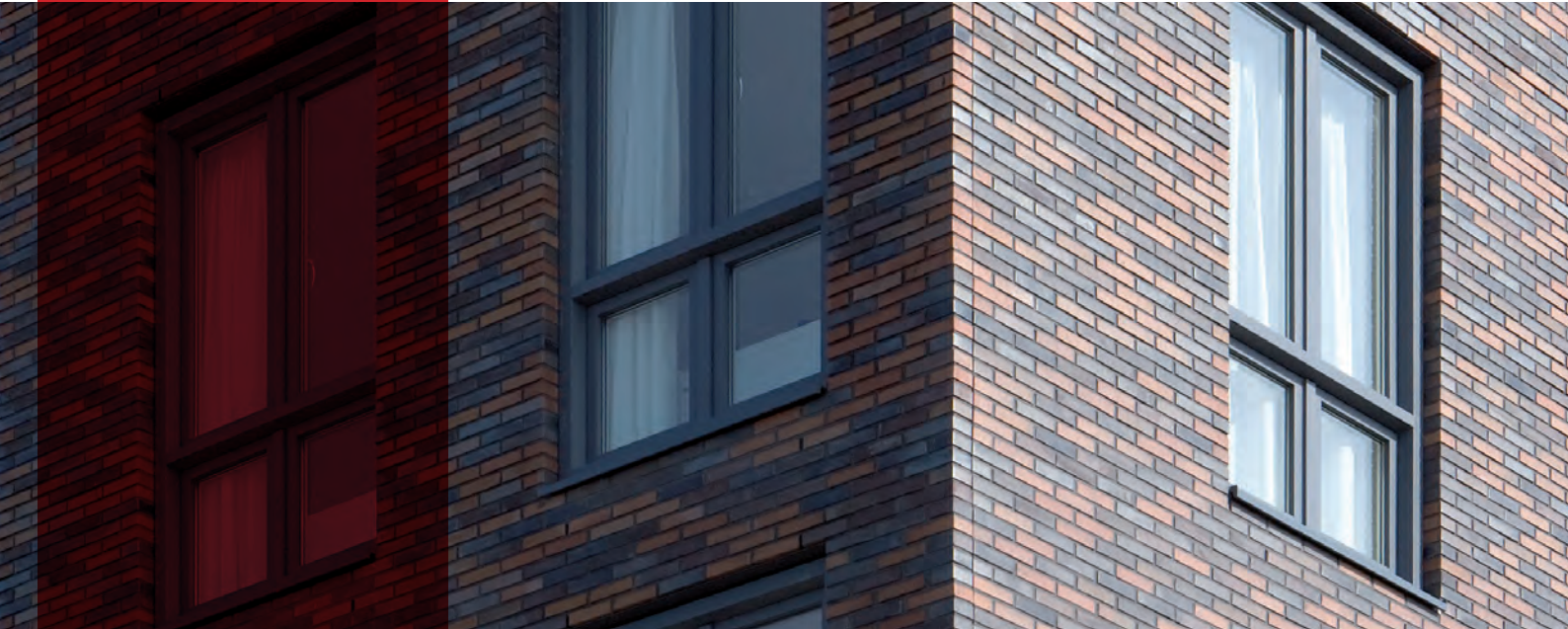

ONDERDELEN

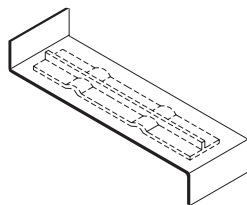

Koppelplaat type 1, uitwendig

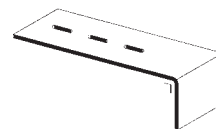

Anker type IV
100 x 30 mm

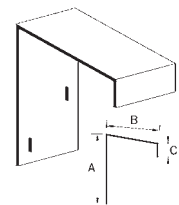

Anker type V
maten naar keuze
t.b.v. buitengevelisolatie

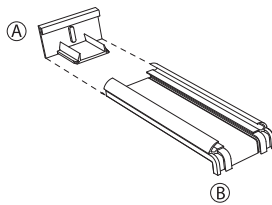

Koppelplaat type 5, inwendig

- Ⓐ Kunststof koppelstuk
- Ⓑ Koppelplaat inclusief rubbers

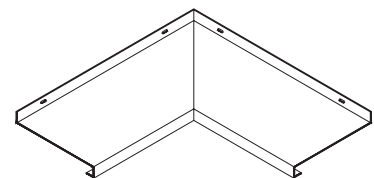

Gelaste verstekhoeken voor binnen- en
buitenhoeken, lasnaden niet afgeslepen

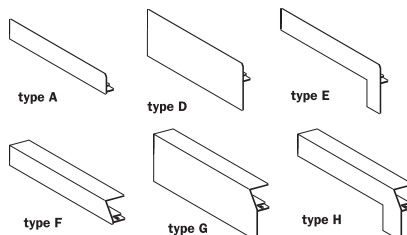

Kopschotten



Afdichtingsrubber (Roval 152010)
Voor de afdichting van de achterzijde
van waterslagen

ALUMINIUM WATERSLAGEN

ROVAL-BAROK® 5°

GEDEPONEERD MODEL NR. 20493



Afwateringshoek 5°, maximale lengtemaat: 6000 mm.

Waterslagen type Roval-Barok® 5° kunnen in nagenoeg elke afwijkende maat uit plaat worden geproduceerd. Voor afwijkende maten: zie pagina 18.

Alle profielen worden in geanodiseerde, brute of gemoffelde uitvoering geleverd.

Leverbaar:

- inclusief bevestigings(slob)gaten
- inclusief (gelaste) kopschotten
- gelaste verstekhoeken
- antitreunisolatie
- beschermfolie
- brute, geanodiseerde of gemoffelde uitvoering

LET OP!

Bij montage rekening houden met de uitzetting van aluminium, ca. 1 mm per meter lengte.

Stabu-bestekteksten en/of digitale documentatie beschikbaar.

Toepassing gevelisolatie: zie pagina 23.

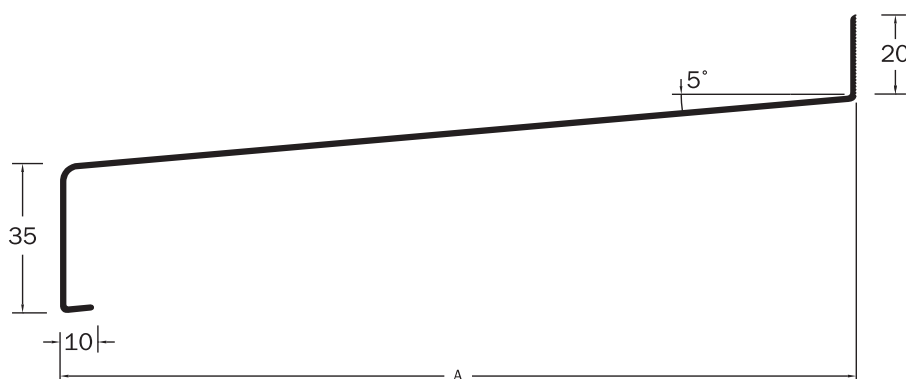

Artikelnummer	A (mm)
305110	110
305130	130
305150	150
305170	170
305190	190
305210	210
305230	230
305250	250
305270	270
305320	320



ONDERDELEN

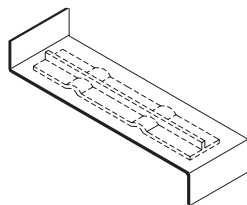

Koppelplaat type 1, uitwendig

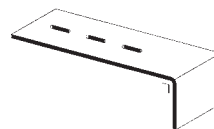

Anker type IV
100 x 30 mm

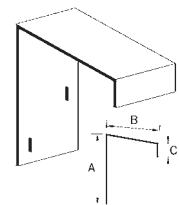

Anker type V
maten naar keuze
t.b.v. buitengevelisolatie

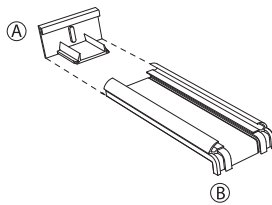

Koppelplaat type 5, inwendig

- Ⓐ Kunststof koppelstuk
- Ⓑ Koppelplaat inclusief rubbers

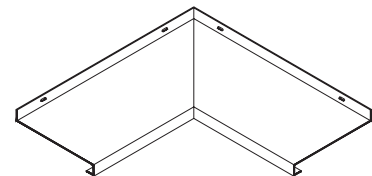

Gelaste verstekhoeken voor binnen- en buitenhoeken, lasnaden niet afgeslepen

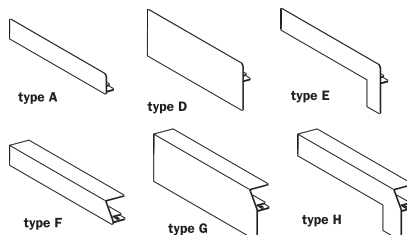

Kopschotten



Afdichtingsrubber (Roval 152010)
Voor de afdichting van de achterzijde van waterslagen

ROVAL-ROCOCO® 15°

GEDEPONEERD MODEL NR. 20493



Waterslagen type Roval-Rococo® 15° kunnen in nagenoeg elke afwijkende maat uit plaat worden geproduceerd. Voor afwijkende maten: zie pagina 18. Maximale lengtemaat: 6000 mm.

Alle profielen worden in geanodiseerde, brute of gemoffelde uitvoering geleverd.

Leverbaar:

- inclusief bevestigings(slob)gaten
- inclusief (gelaste) kopschotten
- gelaste verstekhoeken
- antitreunisolatie
- beschermfolie
- brute, geanodiseerde of gemoffelde uitvoering

LET OP!

Bij montage rekening houden met de uitzetting van aluminium, ca. 1 mm per meter lengte.

Stabu-bestekteksten en/of digitale documentatie beschikbaar.

Toepassing gevelisolatie: zie pagina 23.

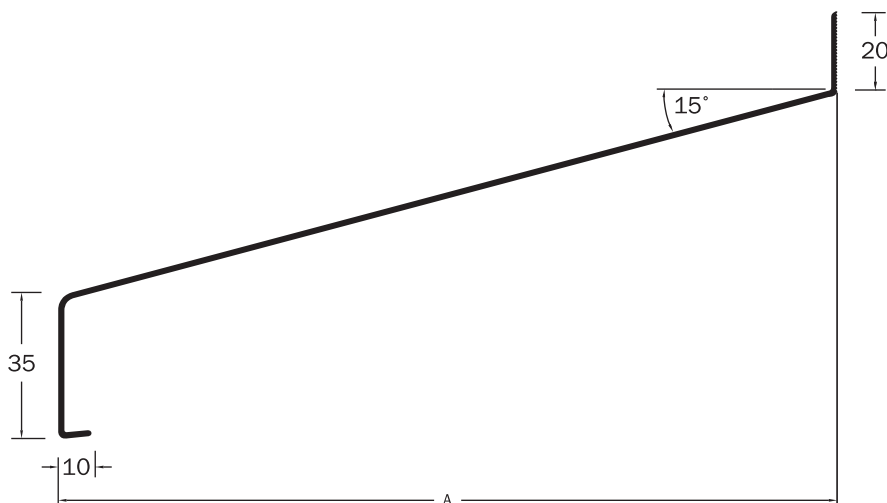

Artikelnummer	A (mm)
410055	55
410075	75
410090	90
410110	110
410130	130
410150	150
410170	170
410190	190

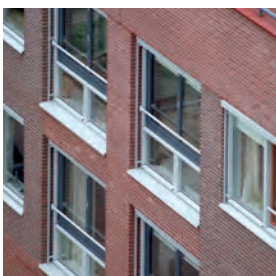



ONDERDELEN

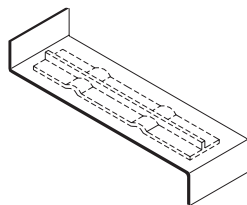

Koppelplaat type 1, uitwendig



Anker type I
100 x 15 mm

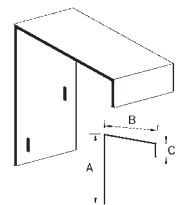

Anker type V
maten naar keuze
t.b.v. buitengevelisolatie

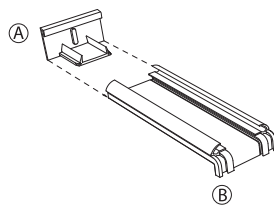

Koppelplaat type 5, inwendig

- Ⓐ Kunststof koppelstuk
- Ⓑ Koppelplaat inclusief rubbers

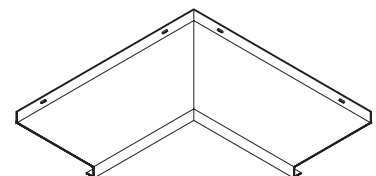

Gelaste verstekhoeken voor binnen- en
buitenhoeken, lasnaden niet afgeslepen

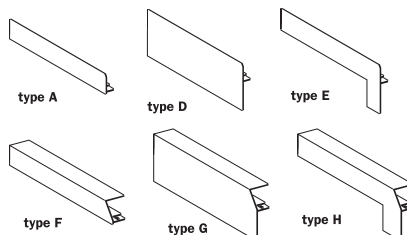

Kopschotten



Afdichtingsrubber (Roval 152010)
Voor de afdichting van de achterzijde
van waterslagen

ROVAL-TOSCAAN® 15°

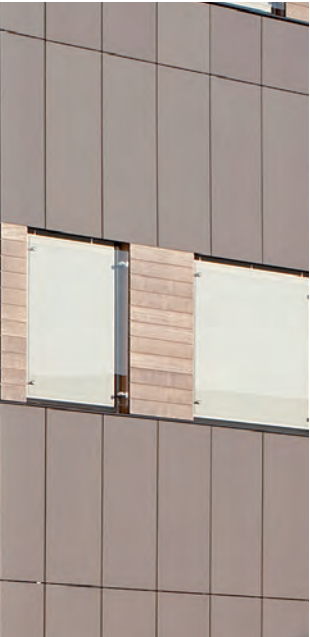

Afwateringshoek 15°, maximale lengtemaat: 6000 mm.

Waterslagen type Roval-Toscaan® 15° kunnen in nagenoeg elke afwijkende maat uit plaat worden geproduceerd. Voor afwijkende maten: zie pagina 18.

Alle profielen worden in geanodiseerde, brute of gemoffelde uitvoering geleverd.

Leverbaar:

- inclusief bevestigings(slob)gaten
- inclusief (gelaste) kopschotten
- gelaste verstekhoeken
- antitreunisotatie
- beschermfolie
- brute, geanodiseerde of gemoffelde uitvoering

LET OP!

Bij montage rekening houden met de uitzetting van aluminium, ca. 1 mm per meter lengte.

Stabu-bestekteksten en/of digitale documentatie beschikbaar.

Toepassing gevelisolatie: zie pagina 23.

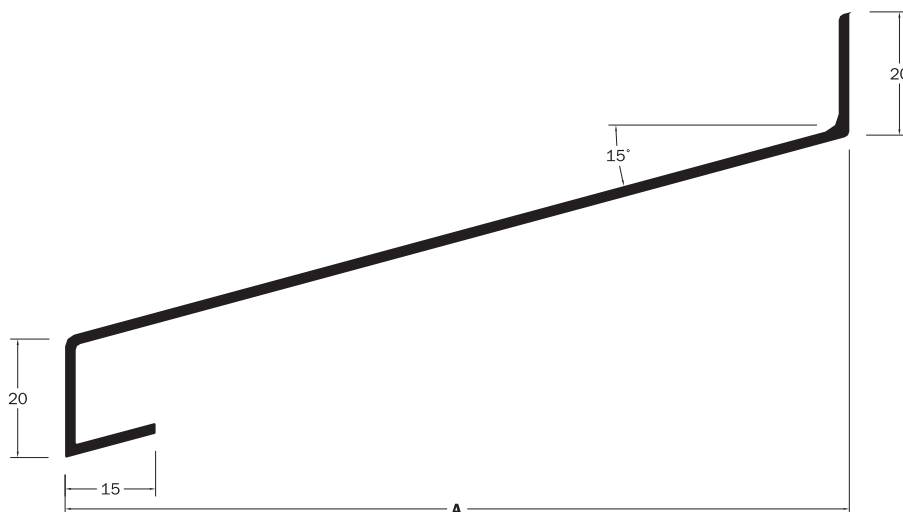

Artikelnummer	A (mm)
154080	80
154100	100
154120	120
154140	140
154160	160
154180	180





ONDERDELEN

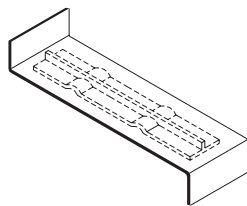

Koppelplaat type 1, uitwendig

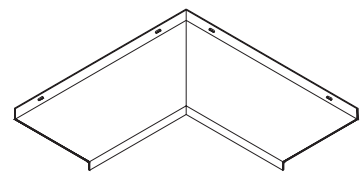

Gelaste verstekhoeken voor binnen- en buitenhoeken, lasnaden niet afgeslepen



type A
Kopschot



Afdichtingsrubber (Roval 152010)
Voor de afdichting van de achterzijde van waterslagen

ROVAL-PRIMAIRE®

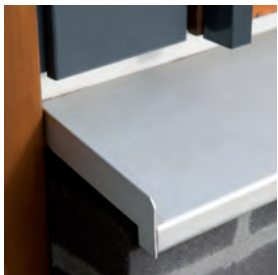

Maximale lengtemaat: 6000 mm.

Waterslagen type Roval-Primaire® kunnen in nagenoeg elke afwijkende maat uit plaat worden geproduceerd. Voor afwijkende maten: zie pagina 18.

Alle profielen worden in geanodiseerde, brute of gemoffelde uitvoering geleverd.

Leverbaar:

- inclusief bevestigings(slob)gaten
- inclusief (gelaste) kopschotten
- gelaste verstekhoeken
- antitreunisoliatie
- beschermfolie
- brute, geanodiseerde of gemoffelde uitvoering

LET OP!

Bij montage rekening houden met de uitzetting van aluminium, ca. 1 mm per meter lengte.

Stabu-bestekteksten en/of digitale documentatie beschikbaar.

Toepassing gevelisolatie: zie pagina 23.

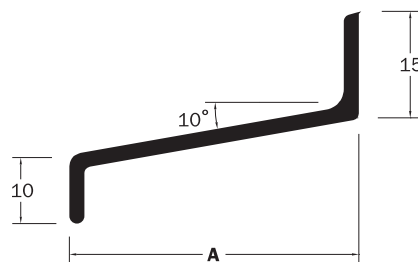

Artikelnummer	A (mm)
152040	40
152050	50

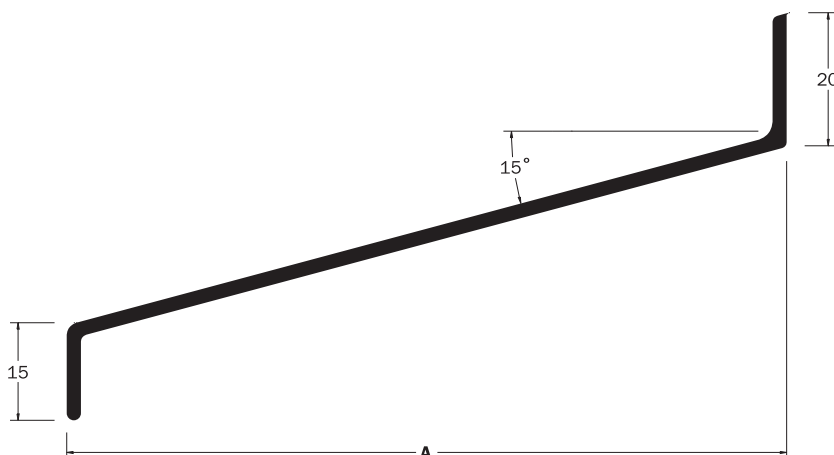

Artikelnummer	A (mm)
153060	60
153070	70
153080	80
153090	90
153100	100
153120	120
153140	140

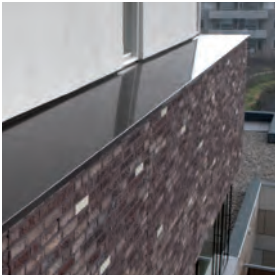

MAATWERK, GEZET UIT PLAAT



Indien de voorgaande afgebeelde standaardwaterslagen geen optimale oplossing bieden voor het toe te passen detail, dan is een waterslag uit plaat gezet de oplossing. De waterslagen kunnen geheel naar eigen ontwerp geprofileerd worden. Maximale lengtemaat: 4000 mm.

Graag willen wij u adviseren om de definitieve maatvoering in overleg met onze verkoopafdeling te bepalen.

Alle profielen worden in geanodiseerde, brute of gemoffelde uitvoering geleverd.

Leverbaar:

- inclusief bevestigings(slob)gaten
- inclusief (gelaste) kopschotten
- gelaste verstekhoeken
- antitreunisotatie
- beschermfolie
- brute, geanodiseerde of gemoffelde uitvoering

LET OP!

Bij montage rekening houden met de uitzetting van aluminium, ca. 1 mm per meter lengte.

Stabu-bestekteksten en/of digitale documentatie beschikbaar.

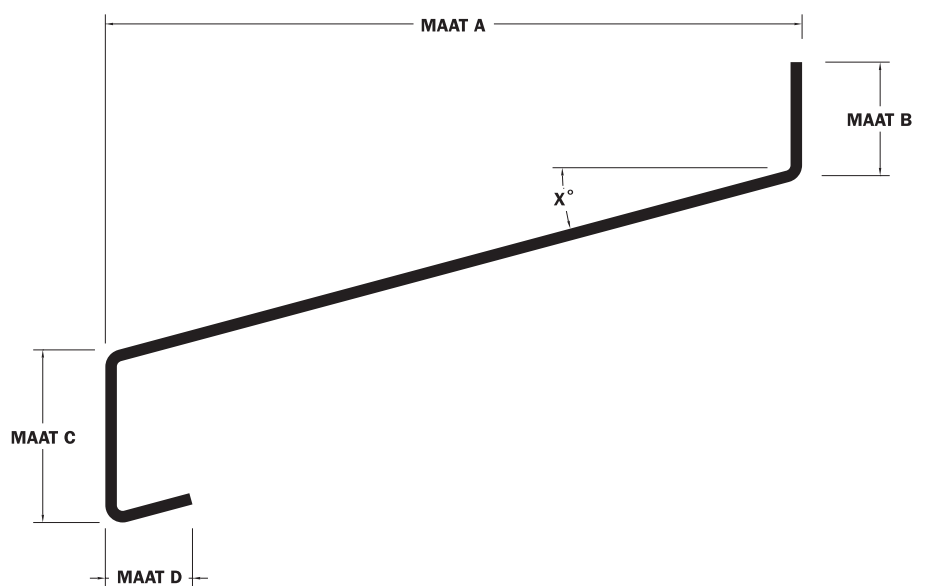



DAGKANTAFWERKINGEN



Aluminium dagkanten zijn niet alleen duurzaam en onderhoudsvrij, ze vormen in combinatie met aluminium waterslagen een esthetische eenheid in de afwerking van gevelelementen. De dagkanten van Roval Aluminium kunnen worden toegepast bij zowel nieuwbouw als renovatie en bij stucwerk of metselwerk. De Roval dagkanten

en waterslagen zijn leverbaar in diverse modellen en afwijkende maten en speciale vormgevingen behoren eveneens tot de mogelijkheden. Deze aluminium gevelelementen behoeven nauwelijks onderhoud en kunnen in blank geanodiseerde of in gemoffelde uitvoering worden geleverd.

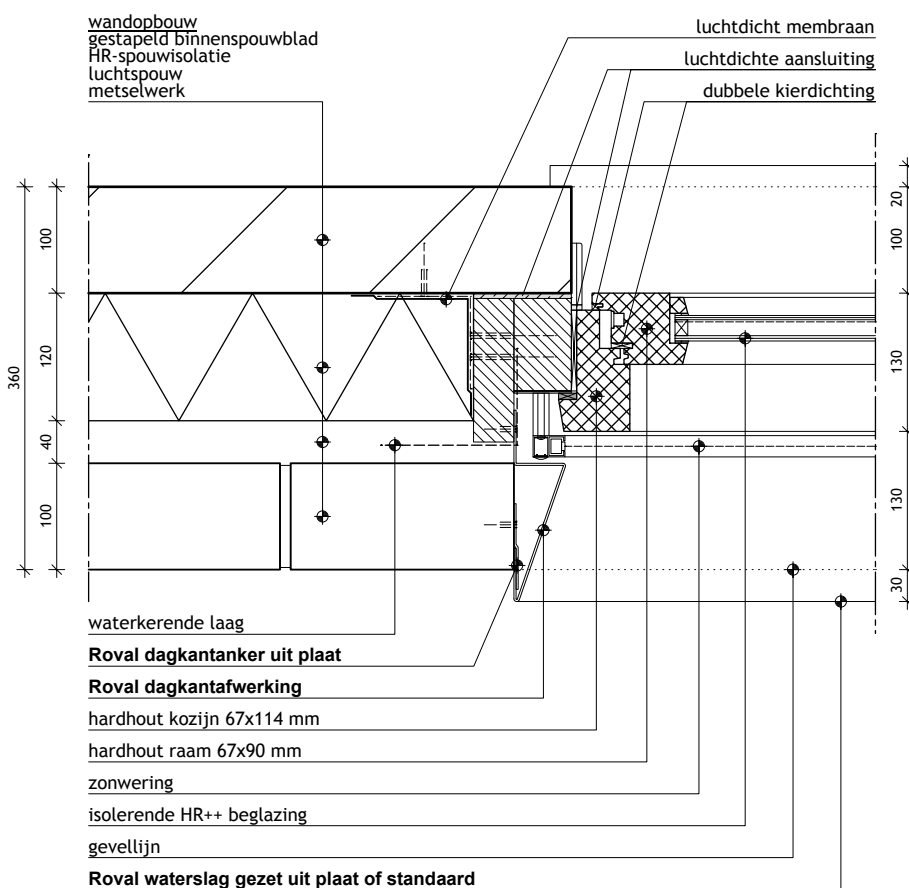

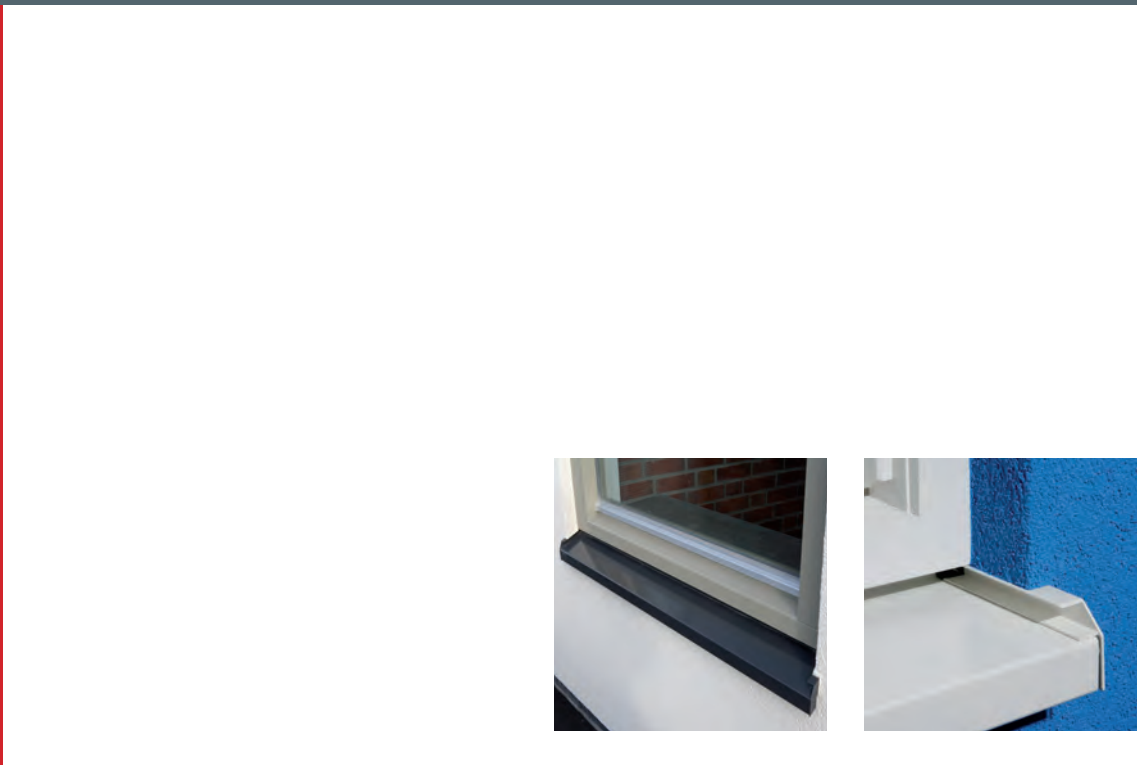

BUITENGEVELISOLATIE

ESTHETISCH EN FUNCTIONEEL



Thermische buitengevelisolatie heeft niet louter functionele eigenschappen, integendeel. Het kan, zeker in combinatie met waterslagen, dakrandprofielen en muurafdekkers van Roval, beslist ook een esthetische functie hebben.

Gevelisolatiesystemen geven de architect veel vrijheid in vormgeving.

De vormgeving komt pas optimaal tot haar recht als ook de technische aspecten goed onder controle zijn. De technische afwerking van waterslagen en profielen in relatie tot buitengevelisolatie is bij Roval Aluminium in goede handen. Expertise en ervaring gaan daarbij hand in hand en zorgen er onder meer voor dat profielen en/of waterslagen naadloos kunnen overgaan in het pleisterwerk.

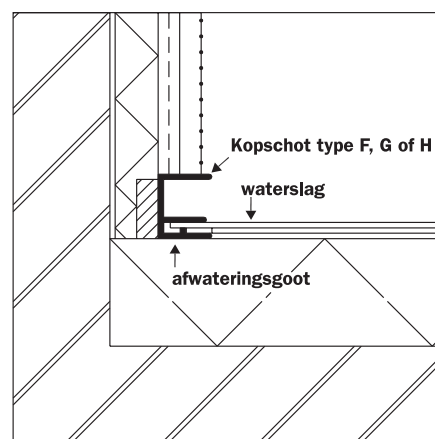

Schematische weergave van buitengevelisolatie

DRAINSTUK MAAKT KITTEN OVERBODIG

De serie kopschotten (types F, G en H) kan voornamelijk worden toegepast bij buitengevelisolatie. De kopschotten zijn vast geïntegreerd in het gevelsysteem en zorgen ervoor dat de waterslag vrij kan uitzetten en inkrimpen. Een even eenvoudige als innovatieve ontwikkeling is het speciale drainstuk, waardoor het kitten van het kopschot niet meer nodig is. Montagevoorschriften zijn digitaal beschikbaar en te downloaden via www.roval.eu

Drainstukje t.b.v. kopschotten type F, G en H
Ⓐ veer t.b.v. klemming
Ⓑ drainstukje
Ⓒ kopschot

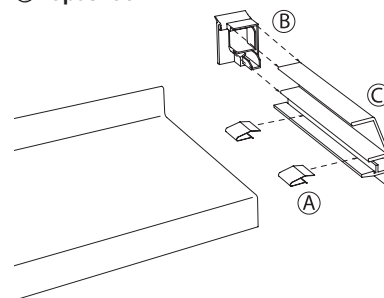



ALUMINIUM LEKDORPELS

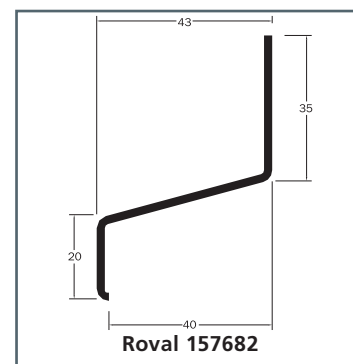
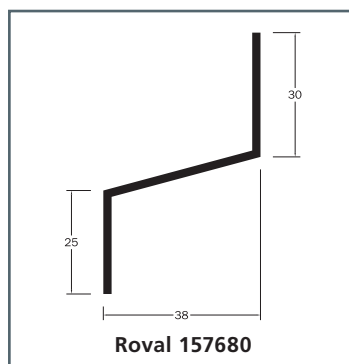
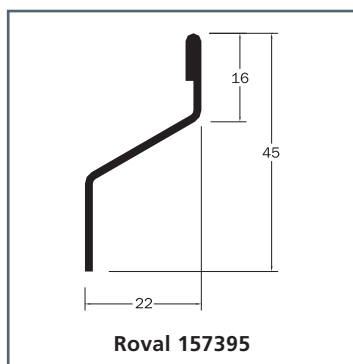
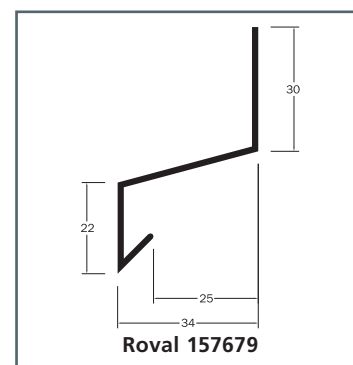
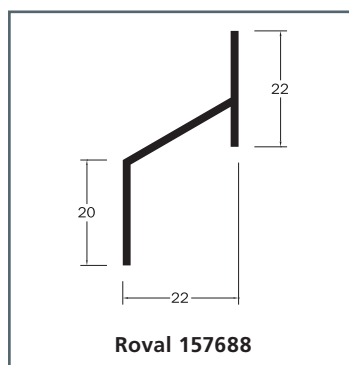
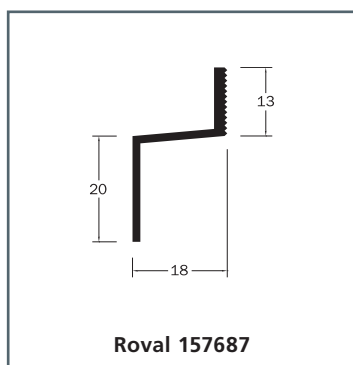
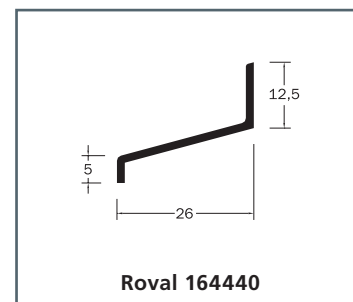
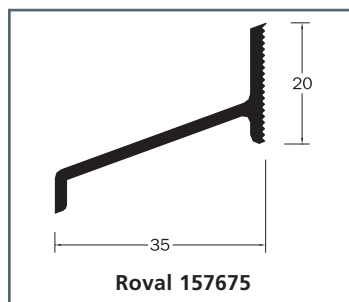
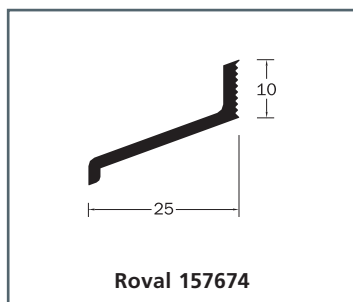
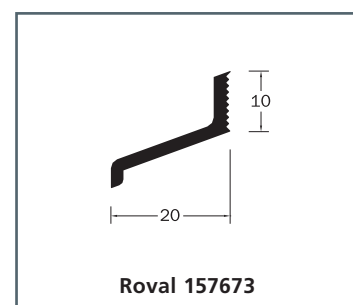
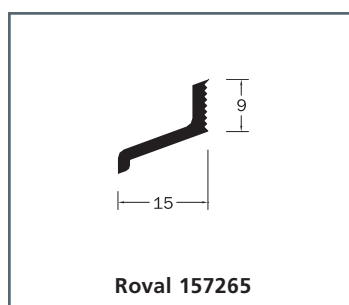
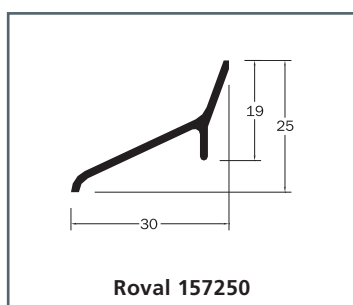

Alle profielen worden in geanodiseerde of gemoffelde uitvoering geleverd. Afwijkende en brute uitvoeringen zijn alleen op aanvraag verkrijgbaar. Ook bevestigingsgaten op aanvraag.

Stabu-bestekteksten en/of digitale documentatie beschikbaar.

LEVERINGS-PROGRAMMA



Aluminium speelt een steeds belangrijkere rol in de realisatie van bouwwerken en in de uitvoering van renovatieprojecten. Deze verhoogde belangstelling vloeit voort uit de noodzaak om de bouwkwaliteit te verbeteren. Tegelijkertijd leidt toepassing van aluminium tot een drastische verlaging van de onderhoudskosten en een tot de verbeelding sprekende verlenging van de levensduur.

Roval Aluminium speelde tijdig op deze ontwikkeling in en stelde een compleet leveringsprogramma samen, dat werd opgebouwd rondom onderstaande productgroepen.

- Profielen en platen
- Dakranden en muuraansluitprofielen
- Muurafdeksystemen
- Dakontluchtingen, noodoverstorten, kiezelbakken en steekstukken
- Maatwerk, Knip- en zetwerk
- Waterslagen en lekdorpels
- Hoekbeschermers en schopplaten
- Balusters
- Doorvalbeveiliging
- Ventilatiesystemen
- Aluminium + Hout gevelelementen
- Afwerkingsprofielen
- Toebehoren groendak
- Privacyschermen
- Boei- en Kolombekledingen

Van deze productgroepen wordt documentatie u op aanvraag toegezonden.

Voor Stabu-bestekteksten en duidelijke 2D- 3D en CAD-tekeningen verwijzen wij u graag naar onze website www.roval.eu

Tussentijdse maat- en/of modelwijzigingen zijn vanzelfsprekend altijd mogelijk. De meest actuele modellen, voorschriften en behandelingen zijn op onze website terug te vinden.

Geen aansprakelijkheid kan worden aanvaard voor druk- en/of maatfouten.



Montagevoorschriften en onderhoudscontract

Roval Montagevoorschriften voor diverse producten en ons onderhoudscontract kunt u downloaden op onze site, www.roval.eu.

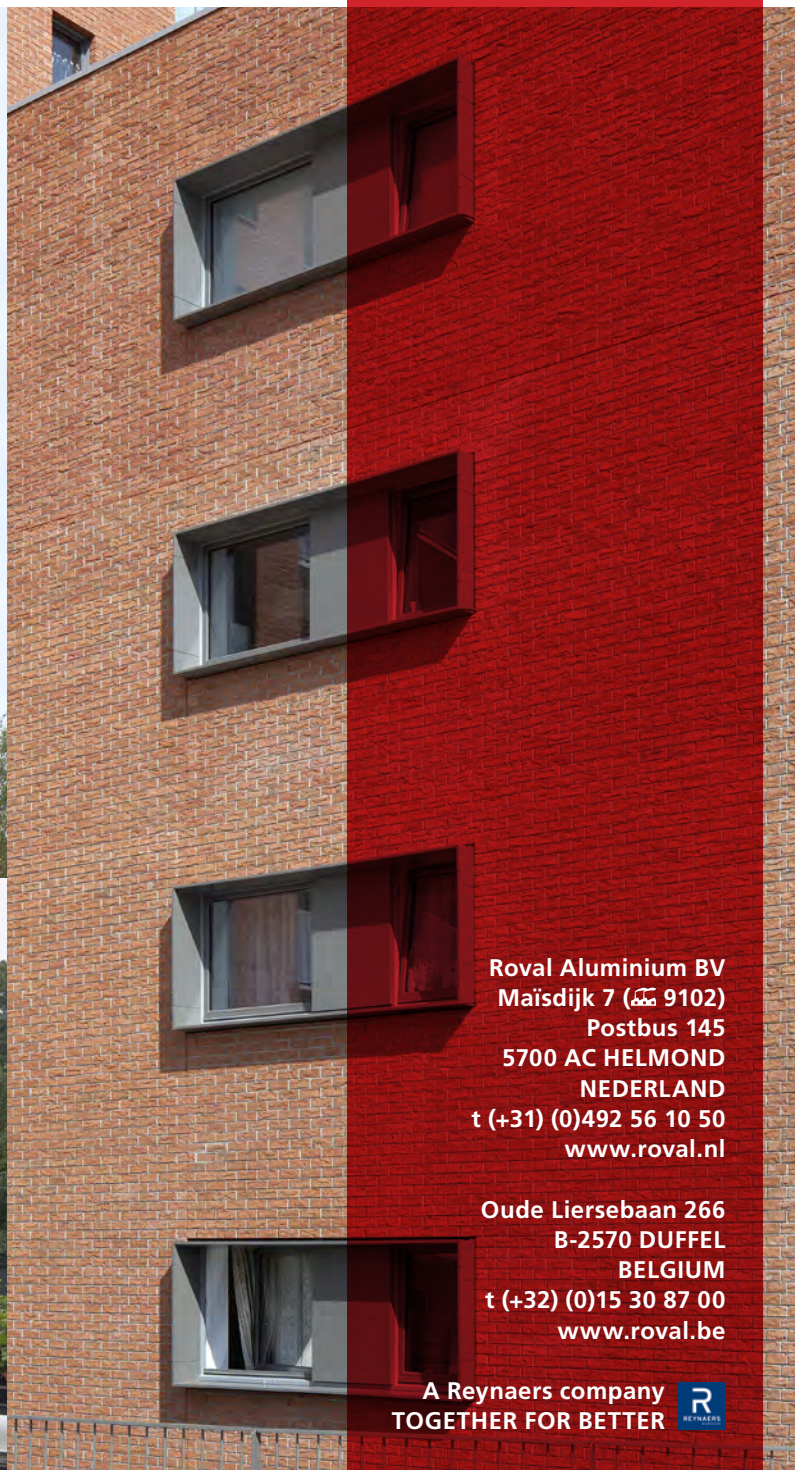

Roval Aluminium BV
Maisdijk 7 (☎ 9102)
Postbus 145
5700 AC HELMOND
NEDERLAND
t (+31) (0)492 56 10 50
www.roval.nl

Oude Liersebaan 266
B-2570 DUFFEL
BELGIUM
t (+32) (0)15 30 87 00
www.roval.be

A Reynaers company
TOGETHER FOR BETTER



ROVAL
ALUMINIUM