



# Fixscreen®

Fixscreen® 85 | Fixscreen® 100<sup>EVO</sup>

Fixscreen® 100<sup>EVO</sup> Slim (F) | Fixscreen® 150<sup>EVO</sup> (F)

Fixscreen® Mono AK<sup>EVO</sup>



## Noodzaak van zonwering

Een zongericht gebouw of woning met grote glaspartijen in het zuiden biedt veel voordelen. Tijdens de herfst, winter en lente geniet je van de voordelen van de binnenkomende zonnestralen. Maar in de zomer kan het tot oncomfortabel storende lichtreflecties leiden.

Structurele zonwering en screens gaan die oververhitting tegen. Ze houden de zonnestralen tegen voordat ze in contact komen met de glasoppervlaktes. De ongewenste warmte en storende lichtinval komen niet binnen. Er is dus geen kans op verblinding of onaangename reflecties in tv- of computerschermen. Toch verlies je het visuele contact met de omgeving niet. Het uitzicht naar buiten is belangrijk en wordt gerespecteerd.

## KYOTO protocol

Veel landen hebben inmiddels het Kyoto-protocol ondertekend. Vanuit een groeiend bewustzijn erkennen vele het nefaste maar nog niet onherroepelijke karakter van de menselijke invloed op onze planeet en het klimaat in het bijzonder. Ze willen zich dan ook engageren en maatregelen nemen. Als we het broeikas-effect willen verminderen, moet het energieverbruik dalen.

Een belangrijke energieslopende activiteit is de koeling van gebouwen. Een efficiënte zonwering kan die taak gedeeltelijk en soms zelf volledig overnemen. In dat geval is een bijkomende koeling overbodig en bespaar je energie.

Verscheidene regeringen hebben daarom al maatregelen getroffen i.v.m. energiegebruik en ventilatie.

- België: Regelgeving van Energieprestatie & Binnenklimaat (EPB)
- Nederland: Energie Prestatie Coëfficiënt (EPC)
- Frankrijk: Réglement Thermique 2012 (RT2012)
- Duitsland: Energieeinsparverordnung
- Groot-Brittannië: Approved Document L2 'Conservation of fuel and power in buildings other than dwellings'

## inhoud

|   |    |
|---|----|
| Inleiding   | 3  |
| Voordelen   | 4  |
| Technische eigenschappen Fixscreen®                         | 5  |
| Producteigenschappen Fixscreen®                             | 8  |
| Producteigenschappen Fixscreen® Mono AK <sup>EVO</sup>      | 10 |
| Montage Fixscreen® 85                                       | 13 |
| Montage Fixscreen® 100 <sup>EVO</sup>                       | 14 |
| Montage Fixscreen® 100 <sup>EVO</sup> Slim (F)              | 17 |
| Montage Fixscreen® 150 <sup>EVO</sup> (F)                   | 18 |
| Montage Fixscreen® Mono AK <sup>EVO</sup>                   | 21 |
| Bedieningsmogelijkheden                                     | 22 |
| Technische mogelijkheden Fixscreen®                         | 24 |
| Technische mogelijkheden Fixscreen® Mono AK <sup>EVO</sup>  | 27 |
| Soorten doeken  | 28 |
| Mogelijke doeken bij Renson® zonwering en terrasoverkapping | 30 |
| Overzicht top RAL   | 31 |
| Onderhoud   | 32 |
| Garantie  | 32 |
| EC verklaring   | 33 |

De Fixscreen werd ontwikkeld door RENSON® Sunprotection-Screens en is de eerste screen ter wereld, die werkelijk windvast is.

Dankzij een ingenieus ritssysteem zit het doek in elke positie windvast en is de screen insectenwerend in gesloten positie. Het is een eenvoudig principe waarbij de zonwerende doek voorzien is van een speciale afboording met symmetrische rits. Op die manier zit het geheel stevig gevat in de beide zijgeleiders.

Fixscreen, het technologisch hoogstandje op vlak van comfort en gebruiksgemak, kan worden toegepast in de particuliere woningbouw, kantoorgebouwen of projectbouw.

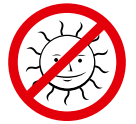

## Fixscreen® omvat een volwaardig gamma windvaste screens.

**Fixscreen® 85** is ontwikkeld voor afmetingen van 2,50 m breed op 1,80 m hoog (tot max. 4,50 m<sup>2</sup>). Er is de mogelijkheid tot koppelen naar afmetingen van max. 5,00 m breed en max. 1,80 m hoog. Deze kleine screen is belangrijk voor de 'standaard-ramen'- en renovatiemarkt.

**Fixscreen® 100<sup>EVO</sup>** is ontwikkeld voor afmetingen tot 4,00 m breed en 2,70 m hoog of afmetingen van 3,00 m breed en 3,50 m hoog (tot max. 10,80 m<sup>2</sup>). Er is de mogelijkheid tot koppelen naar afmetingen van max. 6,00 m breed en max. 2,70 m hoog. Voorzien van gepatenteerde & CE-gekeurde Connect&Go-technologie.

**Fixscreen® 100<sup>EVO</sup> Slim (F)** is ontwikkeld voor afmetingen tot 4,50 m breed en 2,80 m (F) hoog of afmetingen van 3,00 m breed en 3,50 m hoog. Dit alles met een beperkte inbouwdiepte in de spouw.

**Fixscreen® 150<sup>EVO</sup>** kan unieke afmetingen aan van 6,00 m breed of 6,00 m hoog (tot 22 m<sup>2</sup>).

**Fixscreen® 150<sup>EVO</sup> F** kan in een open constructie zonder achterliggend raam geplaatst worden. Dit voor afmetingen tot 6,00 m breed en 2,80 m hoog, met een maximale oppervlakte van 16,8 m<sup>2</sup>.

**Fixscreen® Mono AK<sup>EVO</sup>** helpt de woning bij het realiseren van een gezond binnenklimaat. Dit product wordt als monoblok op de raamprofielen gemonteerd en biedt een meerwaarde op visueel, thermisch en akoestisch comfort. Deze screen is ontwikkeld voor afmetingen tot 4,00 m breed en 3,50 m hoog.

Het uitgebreide gamma kleuren bij zowel doeken als profielen zorgt ervoor dat de Fixscreen perfect harmonieert met de architectuur van uw woning of bedrijf, wat automatisch leidt tot een aangename leef- en werksfeer. Alle gebruikte materialen voor de Fixscreen zijn 100% corrosiebestendig. Er wordt uitsluitend gebruik gemaakt van inox schroeven. De aluminium profielen bestaan uit een legering EN AW-6063 T66. Het is mogelijk om de profielen in elke gewenste kleur te moffelen.





- ✓ **Windvast screen**  
De Fixscreen voldoet aan de Europese norm EN13561 (Wind Resistance class 3). Klapperende en stukgescheurde doeken behoren tot het verleden.
- ✓ **Geen rimpelvorming**  
Het ritsprincipe garandeert een strak en rimpelloos doek.
- ✓ **Controle over licht**  
Fixscreen houdt de zonnestralen tegen voordat ze in contact komen met de glasoppervlaktes. Er is geen kans op verblinding of onaangename reflecties. Toch verlies je het visuele contact met de omgeving niet. Het uitzicht naar buiten is belangrijk en wordt gerespecteerd. Afhankelijk van het gekozen type doek zijn verschillende waarden m.b.t. lichtdoorlatendheid mogelijk.
- ✓ **Controle over warmte en energie**  
Speciaal ontworpen om de zon te weren en een optimaal binnenklimaat te realiseren. Structurele zonwering en screens gaan oververhitting tegen. De ongewenste warmte komt niet binnen. Hierdoor kan je aanzienlijk besparen op koeling en airconditioning. In de winter laat je gratis zonnewarmte binnen en 's nachts kan de neergelaten zonwering het warmteverlies beperken. Afhankelijk van het gekozen type doek zijn verschillende waarden m.b.t. warmtewering mogelijk.
- ✓ **Insectenwerend**  
Intensieve ventilatie is mogelijk zonder dat insecten een kans krijgen uw woning binnen te dringen. Er is geen opening tussen zijgeleider en screen. Een onderlat voorzien van een verduisteringsstrip zorgt voor een perfecte aansluiting met de dorpel.
- ✓ **Geruisloze werking**  
Wij garanderen een onderlat zonder rammelende geluiden.
- ✓ **Eenvoudige bediening**  
Manuele of elektrische bediening.
- ✓ **Eenvoudig onderhoud**  
Fixscreen vraagt weinig onderhoud.
- ✓ **Eenvoudige montage**  
Montage voor het raam of op de muur (opbouw). Eveneens mogelijk op het raam met kast of zonder kast met inbouwbeugels (inbouw).  
De open en gesloten type zijgeleiders zijn voorgeboord waardoor het borgen hiervan sneller verloopt (100<sup>EVO</sup> & 150<sup>EVO</sup>).  
De Connect&Go - technologie, aanwezig bij de Fixscreen 100<sup>EVO</sup>, Fixscreen 150<sup>EVO</sup> en Fixscreen Mono AK vereenvoudigt het (de)monteren van de doekrol, de motor en het doek. Deze nieuwe technologie laat eveneens toe om de kast gemakkelijker te borgen.
- ✓ **Grote afmetingen tot 22 m<sup>2</sup>**  
Fixscreen 150<sup>EVO</sup> is geschikt voor afmetingen van 6 m breed of 6 m hoog (tot 22 m<sup>2</sup>).
- ✓ **Koppelbaarheid**  
De Fixscreen 85, Fixscreen 100<sup>EVO</sup> en Fixscreen 150<sup>EVO</sup> zijn koppelbaar, dit heeft als voordeel een eenvoudige en snelle montage op de werf.

## Windtesten

Windtunneltesten bij Velux® A/S Wind Tunnel, waargenomen door Force Technology (Force Report 113-25809).  
Fixscreen van 3000 x 3000 mm levert geen probleem tot 126 km/u (zie Beaufort windschaal).



Fixscreen® 120 km/h



Standaard screen 30 km/h



**Resultaat:** garantie tot 130 km/h in gesloten toestand.

| Beaufort windschaal |                  |                         |                          |   |
|---------------------|------------------|-------------------------|--------------------------|---|
| Beaufort            | Beschrijving     | Gemiddelde snelheid m/s | Gemiddelde snelheid km/h | Gevolgen  |
| 0                   | Windstil         | < 0,2                   | < 1                      | Men voelt de wind niet.<br>Rook stijgt recht of bijna recht omhoog.                   |
| 1                   | Vrij zwak        | 0,3 - 1,4               | 1 - 5                    | Windrichting goed af te leiden uit rookpluimen, maar niet door de windwijzer.         |
| 2                   | Zwak             | 1,5 - 3,4               | 6 - 12                   | Wind merkbaar in gezicht, blaadjes rillen, de windwijzer begint te draaien.           |
| 3                   | Vrij matig       | 3,5 - 5,4               | 13 - 19                  | Vlaggen wapperen en blaadjes zwaaien.   |
| 4                   | Matig            | 5,5 - 7,4               | 20 - 27                  | Opwaaierend stof hinderlijk voor de ogen.<br>Haar in de war.                          |
| 5                   | Vrij krachtig    | 7,5 - 10,4              | 28 - 37                  | Struiken rillen, gekuifde golven op meren en kanalen.                                 |
| 6                   | Krachtig         | 10,5 - 13,4             | 38 - 48                  | Paraplus zijn met moeite vast te houden, grote takken zwaaien, de stroomdraden gieren |
| 7                   | Hard             | 13,5 - 17,4             | 49 - 62                  | Het is lastig tegen de wind in te lopen.<br>De bomen zwaaien.                         |
| 8                   | Windstoten       | 17,5 - 20,4             | 63 - 73                  | Voortbeweging is zeer moeilijk.<br>Kleine takken breken af.                           |
| 9                   | Stormachtig      | 20,5 - 24,4             | 74 - 87                  | Schoorsteenkappen, dakpannen en antennes waaien weg.                                  |
| 10                  | Zware storm      | 24,5 - 28,4             | 88 - 102                 | Volwassenen waaien om.<br>Grote schade aan gebouwen.                                  |
| 11                  | Zeer zware storm | 28,5 - 32,4             | 103 - 117                | Enorme schade aan huizen en bossen.   |
| 12                  | Orkaan           | > 32,5                  | > 118                    | Verwoesting en vernietiging   |

Bron: Deutscher Wetterdienst (DWD) - Offenbach

# Technische eigenschappen < Fixscreen®

## Druktesten

Destructieve test bij het WTCB.

De windweerstand van zonneschermen wordt bepaald op basis van een proef in een windkist volgens de NBN EN 1932 versie 2001. De onder- en overdrukken worden onder de windkist uitgeoefend met behulp van een ventilator en een systeem van elektrisch bediende kleppen om deze drukken tot stand te brengen.

Duurzaamheid testverslag van het WTCB (n° 651 XE823 CAR4139).



335 Pa



Max. 600 Pa

## Resultaat

Druk werd opgevoerd in stappen van 50 Pa tot de limiet van 600 Pa.

Bij een druk van 600 Pa ontsnapte de rits uit de zijgeleider zonder breuk.

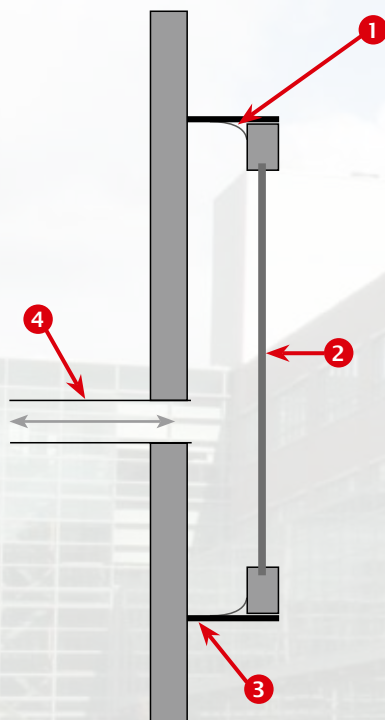
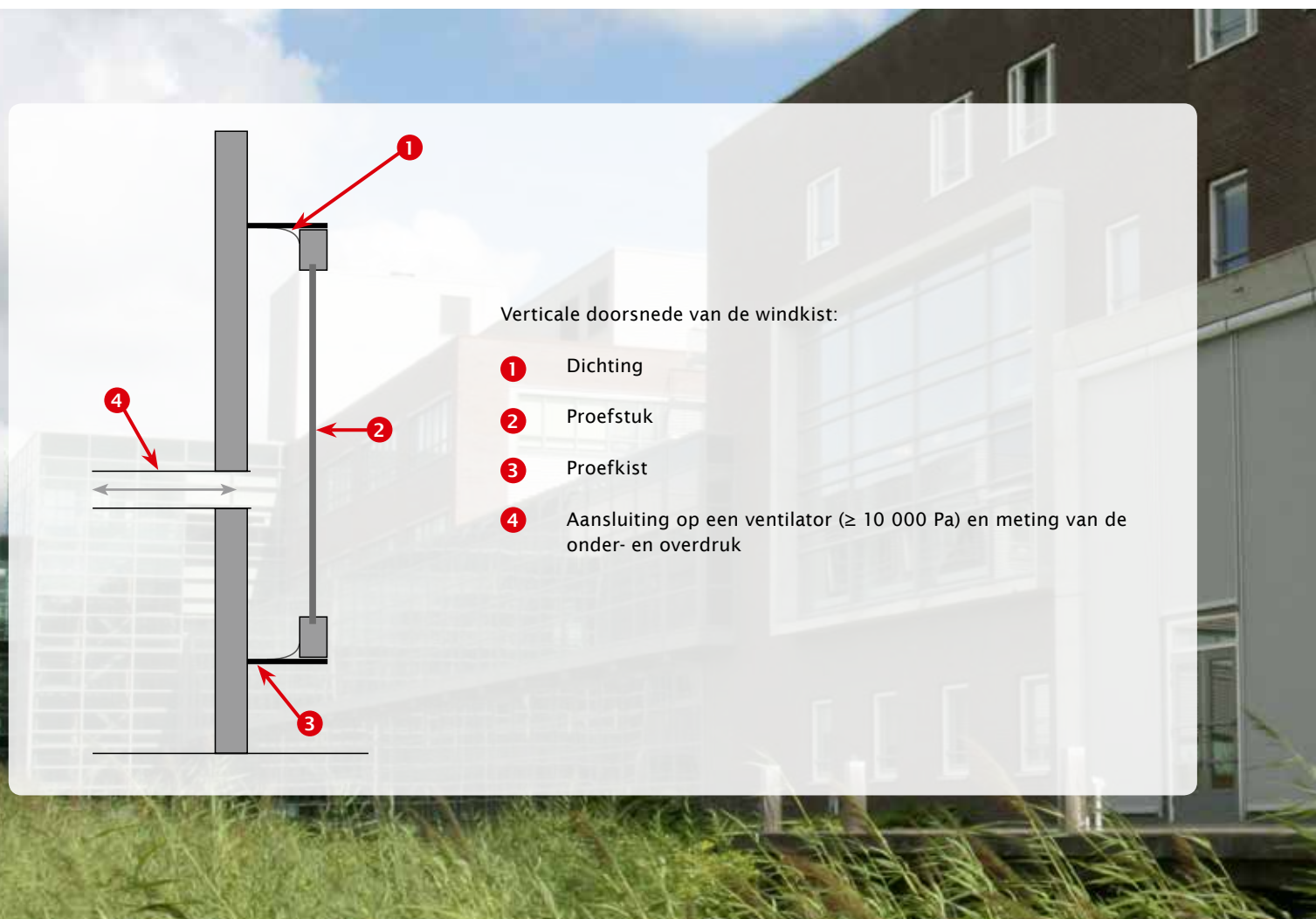

Verticale doorsnede van de windkist:

- 1 Dichting
- 2 Proefstuk
- 3 Proefkist
- 4 Aansluiting op een ventilator ( $\geq 10\ 000$  Pa) en meting van de onder- en overdruk

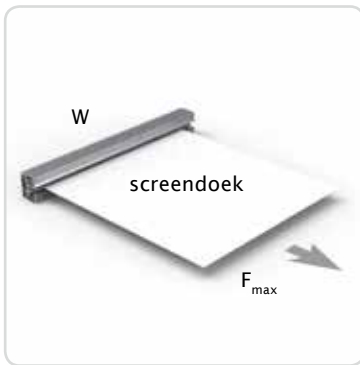

### Test op spanning

Toegelaten spanning  $T_{max}$

$$T_{max} = F_{max} / W = 13,5 \text{ (kg/cm)}$$

Conditie:

- Fixscreen symmetrisch ritsprincipe
- Aluminium zijgeleider 34 mm
- PVC zijgeleider

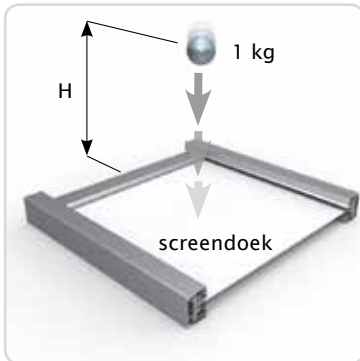

### Collision test

Test: Kogel (1 kg) valt van verschillende hoogtes op het scherm

Resultaat: Centrum glasvezeldoek breekt eerder dan de ritsgeleider.

Doekstaal getest: Glasvezeldoek Sergé

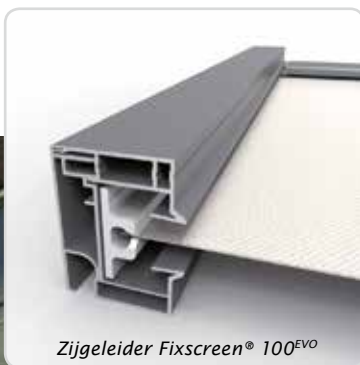

### Doekselectie

Alle aanbevolen en op de markt gekende doeken voor binnen- en buitengebruik.



## Doorsnedes

Fixscreen® 85

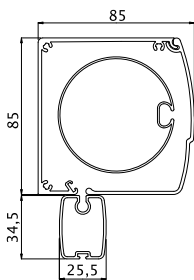

Fixscreen® 100<sup>EVO</sup>

Square design

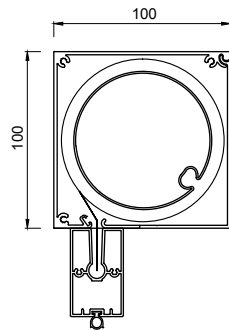

Softline design

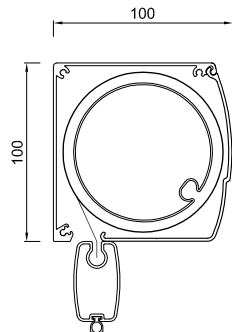

Fixscreen® 150<sup>EVO</sup> (F)

Square design

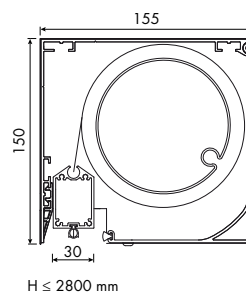

Softline design

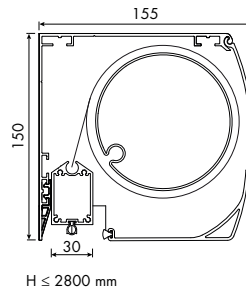

Fixscreen® 100<sup>EVO</sup> Slim (F)

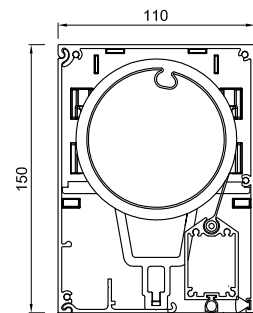

| Technische gegevens                            |               |                                  |  |                               |                                    |
|--|---------------|----------------------------------|--|-------------------------------|------------------------------------|
|  | Fixscreen® 85 | Fixscreen® 100 <sup>EVO</sup>    | Fixscreen® 100 <sup>EVO</sup> Slim (F) | Fixscreen® 150 <sup>EVO</sup> | Fixscreen® 150 <sup>EVO</sup> F    |
| <b>ALGEMEEN</b>                                |               |                                  |  |                               |                                    |
| Materiaal                                      |               |                                  | EN AW-6063 T66                         |                               |                                    |
| Poederlak                                      |               |                                  | 60-80 micron                           |                               |                                    |
| Anodisatie                                     |               |                                  | 20 micron                              |                               |                                    |
| <b>AFMETINGEN (mm)</b>                         |               |                                  |  |                               |                                    |
| Kast (H x D)                                   | 85 x 85       | 100 x 100<br>110 x 143 (MS7)     | 150 x 110                              | 150 x 155                     | 150 x 155                          |
| Onderlat<br>(excl. verduist. profiel)          | 34,5 x 25,5   | Soft: 45 X 26<br>Square: 50 x 30 | 45 x 30                                | 46 x 30                       | 46 x 30                            |
| Zijgeleiders                                   | 34 x 48       | 35 x 48                          | 35 x 48                                | 35 x 48                       | 35 x 48                            |
| Koppelzijgeleider                              | 68 x 48       | 58 x 48                          | 58 x 48                                | 58 x 48                       | 38 x 48                            |
| Diepe zijgeleider                              | -             | 35 x 143                         | 35 x 110                               | 35 x 155                      |                                    |
| Maximaal                                       | 2500 x 1800   | 4000 x 2700<br>3000 x 3500       | 4500 x 2800 (F)<br>3000 x 3500         | 6000 x 3400<br>3200 x 6000    | 6000 x 2800<br>16,2 m <sup>2</sup> |
| Max. 2-delig gekoppeld<br>(enkel elektrisch)   | 5000 x 1800   | 6000 x 2700                      | koppelbaar                             | koppelbaar                    | koppelbaar                         |
| <b>BEDIENING</b>                               |               |                                  |  |                               |                                    |
| Manueel  | ja            | ja                               | nee                                    | nee                           | nee                                |
| Elektrisch                                     | ja            | ja                               | ja                                     | ja                            | ja                                 |
| Connect&Go                                     | nee           | ja                               | ja                                     | ja                            | ja                                 |
| <b>MONTAGESITUATIE (zie p. 13 en volgende)</b> |               |                                  |  |                               |                                    |
| Montagesituatie 1                              | mogelijk      | mogelijk                         | niet mogelijk                          | mogelijk                      | mogelijk                           |
| Montagesituatie 1+                             | niet mogelijk | mogelijk                         | niet mogelijk                          | mogelijk                      | niet mogelijk                      |
| Montagesituatie 4                              | mogelijk      | mogelijk                         | niet mogelijk                          | mogelijk                      | mogelijk                           |
| Montagesituatie 5                              | mogelijk      | mogelijk                         | niet mogelijk                          | mogelijk                      | mogelijk                           |
| Montagesituatie 6                              | mogelijk      | mogelijk                         | niet mogelijk                          | mogelijk                      | n.v.t.                             |
| Montagesituatie 7                              | niet mogelijk | mogelijk                         | mogelijk                               | mogelijk                      | mogelijk                           |
| Montagesituatie 9                              | niet mogelijk | mogelijk                         | niet mogelijk                          | mogelijk                      | niet mogelijk                      |

Onder voorbehoud van technische wijzigingen.



Fixscreen® 100EVO

## De oprolkast

Het kastprofiel bestaat uit geëxtrudeerde aluminium profielen. De uiteinden zijn voorzien van zijconsoles die het oprolmechanisme ondersteunen en uitgerust zijn met pennen om de kast op de zijgeleiders te schuiven. De kast wordt afgesloten d.m.v. een afgerond voorprofiel die in het kastprofiel scharniert en demonteerbaar is.

### Materiaal kast:

Aluminium extrusieprofiel legering EN AW-6063 T66  
Oppervlaktebehandeling: Geanodiseerd, 20 micron  
Poederlak in RAL-kleuren, 60-80 micron

### Materiaal zijconsoles:

Fixscreen 85:

ASA

Beschikbaar in 4 standaard kleuren:  
wit, grijs, crème & zwart

Fixscreen 100<sup>EVO</sup> & 150<sup>EVO</sup> (F):

Aluminium

Poederlak in RAL-kleuren, 60-80 micron



Fixscreen® 100EVO

## Doekrol

De oprolbuis met gleuf is vervaardigd uit staal en is voorzien van een unieke verzonken doekgleuf om de indrukking van de doeklus te beperken. Hierdoor wordt de horizontale lijnvorming in het doek sterk verminderd.

De doekproppen zijn conisch (kegelvormig) om de dikkere uiteinden van de opgerolde rits te compenseren: gepatenteerde technologie!

Materiaal: Staal

## De onderlat

De onderlat uit geëxtrudeerd aluminium is massief verzaagd met een ronde staaf van gegalvaniseerd staal. Die is omhuld door PE schuim om contact te vermijden tussen aluminium en staal.

Voor een perfecte afsluiting met de dorpel is de onderlat voorzien van een kunststof verduisteringsstrip.

Materiaal: Aluminium extrusieprofiel legering EN AW-6063 T66  
Oppervlaktebehandeling: Geanodiseerd, 20 micron  
Poederlak in RAL-kleuren, 60-80 micron

## De zijgeleiding

De zijgeleider en de koppelzijgeleider bestaan uit geëxtrudeerd aluminium. De zijgeleider is 2-delig, de koppelzijgeleider 3-delig. Bij Fixscreen 100<sup>EVO</sup> Slim en Fixscreen 150<sup>EVO</sup> is de zijgeleider driedelig (MS 7).

Deze worden beiden voorgeboord voor eenvoudige assemblage. Aan de voorzijde zijn geen schroeven zichtbaar.

De inwendige zijgeleider bestaat uit HPVC en is voorzien van neopreen bufferzones (60 mm lang) ter compensatie van de windstoten. In deze inwendige kunststofgeleider wordt de rits geschoven en het doek vastgehouden.

Er is voldoende tolerantie voorzien tussen het doek en de aluminium en kunststof zijgeleiders om een vlot gebruik te garanderen.

De zijgeleiders van de Fixscreen 100<sup>EVO</sup>, Fixscreen 100<sup>EVO</sup> Slim en Fixscreen 150<sup>EVO</sup> zijn voorzien van een extra kanaal voor het wegwerken van de kabel!

### Materiaal uitwendige zijgeleider:

Aluminium extrusieprofiel legering EN AW-6063 T66  
Oppervlaktebehandeling: Geanodiseerd, 20 micron  
Poederlak in RAL-kleuren, 60-80 micron



Fixscreen® 100EVO Softline



Fixscreen® 100EVO

## Doorsnedes

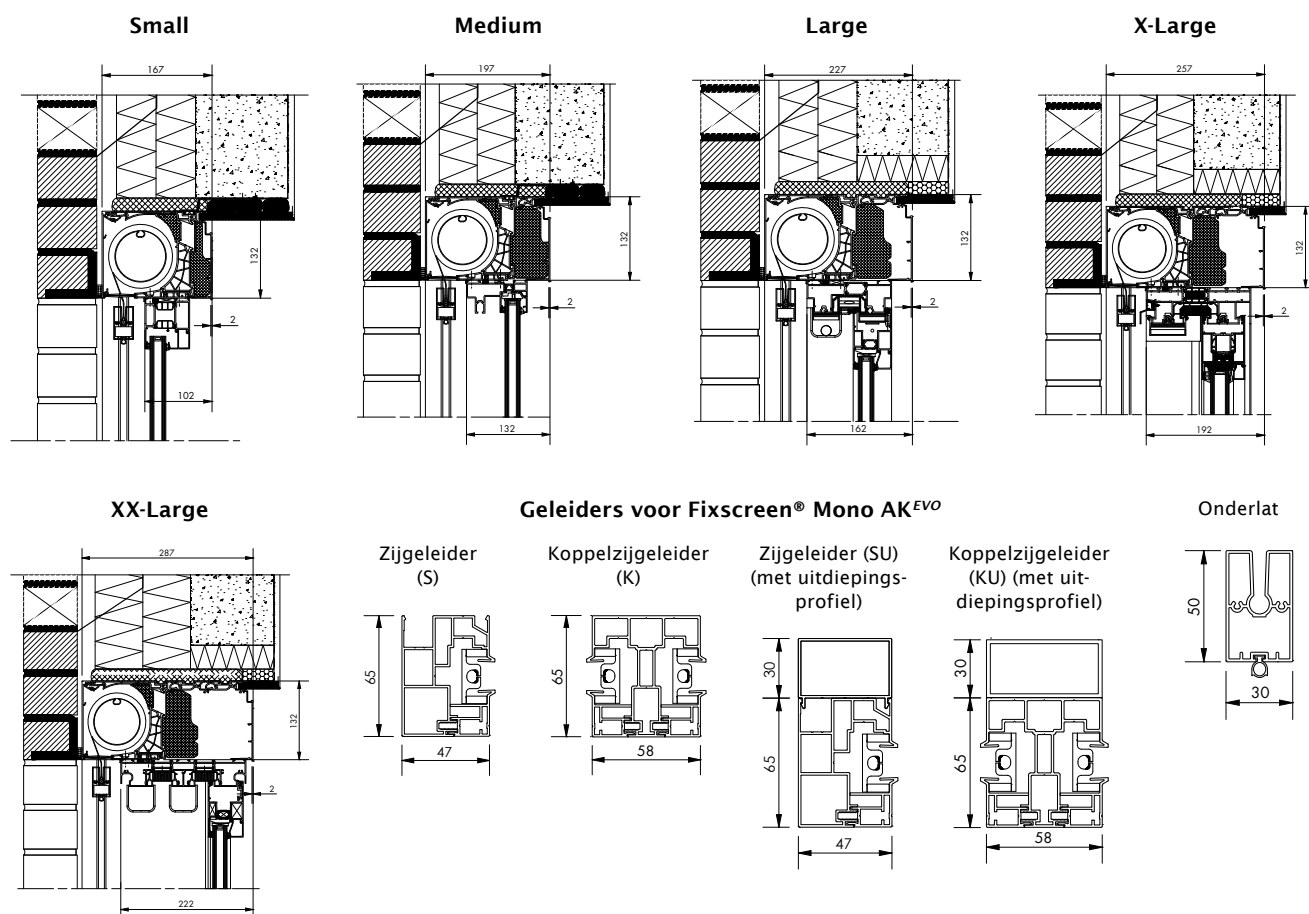

| Technische gegevens                                       | Small   | Medium      | Large       | X-Large     | XX-Large    |
|---|---|-------------|-------------|-------------|-------------|
| <b>COMFORT</b>  |   |             |             |             |             |
| Akoestische demping $D_{n,e,w}(C;C_{tr})$ (opgerold doek) | 47(-1;-4)dB   | 50(-1;-3)dB | 50(-1;-3)dB | 50(-1;-3)dB | 52(-2;-5)dB |
| <b>TECHNISCHE GEGEVENS</b>                                |   |             |             |             |             |
| Thermisch onderbroken                                     |   |             | Ja          |             |             |
| U-waarde (W/m <sup>2</sup> K)                             | 0,92  | 0,53        | 0,54        | 0,54        | 0,55        |
| <b>BEDIENING</b>  |   |             |             |             |             |
| Screen  | Motor, manueel  |             |             |             |             |
| <b>AFMETINGEN</b>   |   |             |             |             |             |
| Kast  |   |             |             |             |             |
| (B x H) (mm)  | 167 x 132   | 197 x 132   | 227 x 132   | 257 x 132   | 287 x 132   |
| Compatibele raamdiktes (mm)                               | 50-94   | 95-124      | 125-154     | 155-184     | 185-215     |
| Screen: max. B x H (mm) + max. opp                        |   |             |             |             |             |
| Enkel (1 doek - 1 bediening)                              | 4000 x 3500 (14 m <sup>2</sup> bij motor; 7,5 m <sup>2</sup> bij manueel) |             |             |             |             |
| Gekoppeld (2-delig - 1 motor)                             | 6000 x 3000 (18 m <sup>2</sup> )  |             |             |             |             |
| Gekoppeld (2-delig - 2 motoren)                           | 6000 x 3500 (21 m <sup>2</sup> )  |             |             |             |             |
| Onderlat (D x H) (mm)                                     | 30 x 57   |             |             |             |             |

## De oprolkast

De kast wordt gevormd door PVC profielen die voorzien zijn van meerdere kamers wat zorgt voor uitstekende thermische & akoestisch isolerende prestaties. De kast wordt afgewerkt door middel van twee aluminiumprofielen die in dezelfde kleur als het schrijnwerk besteld kunnen worden. De uiteinden zijn voorzien van PVC kopschotten die het oprolmechanisme ondersteunen en uitgerust zijn met pennen om de kast op de zijgeleiders te schuiven. Het achterste aluminium profiel is afneembaar en het achterste PVC-profiel is scharnierend demonteerbaar.

|                          |  |
|--------------------------|--|
| Materiaal kast:          | PVC composiet extrusieprofiel  |
| Materiaal kopschotten:   | ASA<br>Beschikbaar in 2 standaard kleuren: crème en zwart  |
| Materiaal afwerkprofiel: | Aluminium extrusieprofiel legering EN AW-6063 T66<br>Oppervlaktebehandeling: Geanodiseerd, 20 micron<br>Poederlak in RAL-kleuren, 60-80 micron |

## Doekrol

De oprolbuis met gleuf is vervaardigd uit gegalvaniseerd staal en is voorzien van een unieke verzonken doeksleuf om de indrukking van de doeklus te beperken. Hierdoor wordt de horizontale lijnvorming in het doek sterk verminderd.

De doekproppen zijn conisch (kegelvormig) om de dikkere uiteinden van de opgerolde rits te compenseren: patented technology!

Materiaal: Staal

## De onderlat

De onderlat uit geëxtrudeerd aluminium is massief verzaaid met een ronde staaf van gegalvaniseerd staal. Die is omhuld door PE schuim om contact te vermijden tussen aluminium en staal.

Voor een perfecte afsluiting met de dorpel is de onderlat voorzien van een kunststof verduisteringsstrip.

Materiaal: Aluminium extrusieprofiel legering EN AW-6063 T66  
Oppervlaktebehandeling: Geanodiseerd, 20 micron  
Poederlak in RAL-kleuren, 60-80 micron

## De zijgeleiding

De zijgeleider is 2-delig en bestaat uit geëxtrudeerd aluminium. Deze wordt vorgeboord voor eenvoudige assemblage. Aan de voorzijde zijn geen schroeven zichtbaar. De inwendige zijgeleider bestaat uit HPVC en is voorzien van neopreen bufferzones (60 mm lang) ter compensatie van de windstoten. In deze inwendige kunststofgeleider wordt de rits geschoven en het doek vastgehouden. Er is voldoende tolerantie voorzien tussen het doek en de aluminium en kunststof zijgeleiders om een vlot gebruik te garanderen.

Materiaal uitwendige zijgeleider:  
Aluminium extrusieprofiel legering EN AW-6063 T66  
Oppervlaktebehandeling: Geanodiseerd, 20 micron  
Poederlak in RAL-kleuren, 60-80 micron



Bij de ontwikkeling van de Fixscreen werden de gebruiksvriendelijkheid en eenvoudige plaatsing vooropgesteld. De kast is zelfdragend en wordt op de zijgeleiders geplaatst.

Er zijn 4 montage mogelijkheden:

→ richting demontage doekrol met doek en motor.

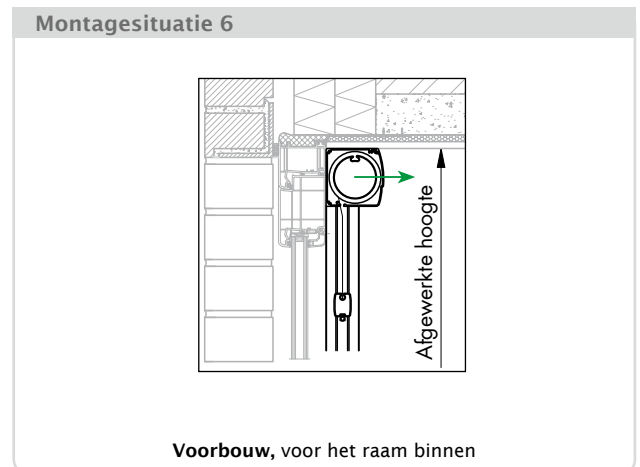
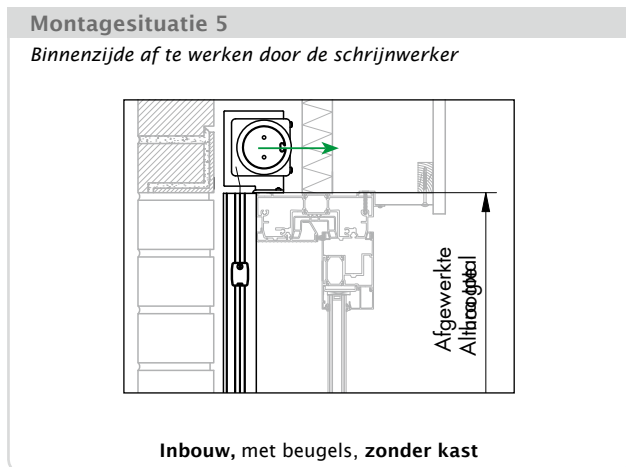
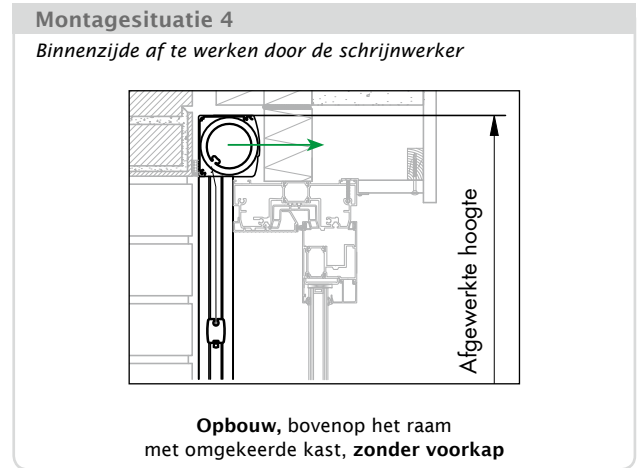
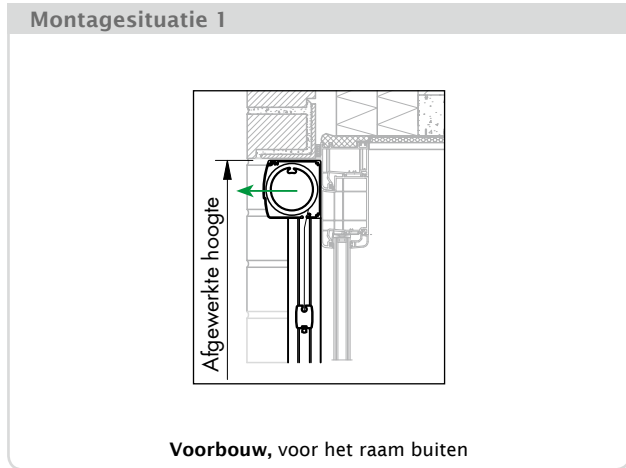

Standaard zijgeleider (S)

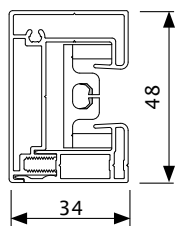

Koppelzijgeleider (K)

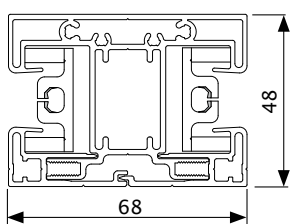

**Zijgeleiders**

|               |     | S         | K |
|---------------|-----|-----------|---|
| FIXSCREEN® 85 | MS1 | STANDAARD | x |
|               | MS4 | STANDAARD | x |
|               | MS5 | STANDAARD | x |
|               | MS6 | STANDAARD | x |

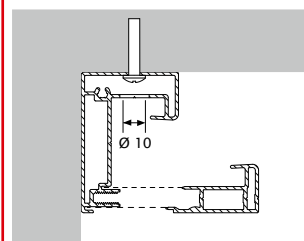

Montage achterwand zijgeleider Fixscreen® 85

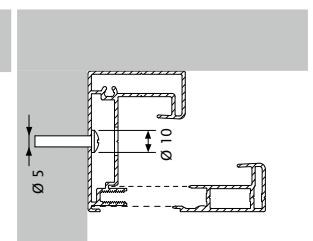

Zijdelingse montage zijgeleider Fixscreen® 85

Er zijn verschillende montage mogelijkheden:

→ richting demontage doekrol met doek en motor.

**Montagesituatie 1**

**Square design**

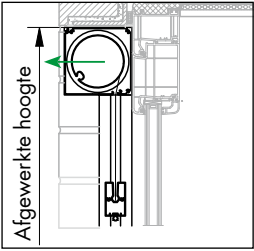

**Voorbouw,**  
voor het raam buiten

**Softline design**

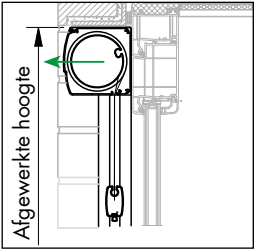

**Voorbouw,**  
voor het raam buiten

**Montagesituatie 1+**

**Square design**

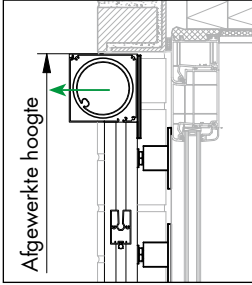

**Voorbouw,** geplaatst op een afstand t.o.v. de constructie

**Softline design**

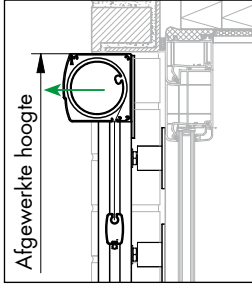

**Voorbouw,** geplaatst op een afstand t.o.v. de constructie

**Montagesituatie 4**

*Binnenzijde af te werken door de schrijnwerker*



**Opbouw omgekeerde kast,**  
bovenop het raam met kast, **zonder voorkap**

**Montagesituatie 5**

*Binnenzijde af te werken door de schrijnwerker*

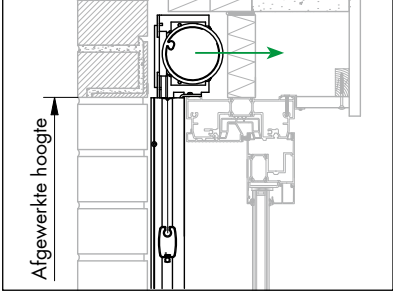

**Inbouw met beugels, zonder kast**

**Montagesituatie 6**

**Square design**

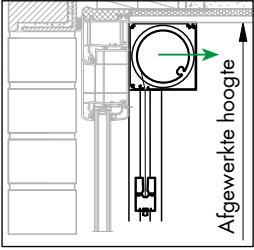

**Voorbouw,**  
voor het raam binnen

**Softline design**

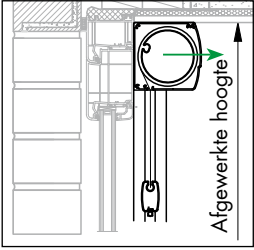

**Voorbouw,**  
voor het raam binnen

**Montagesituatie 7A**

Standaard

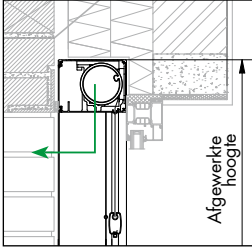

**Voorbouw,**  
geïntegreerd met kast

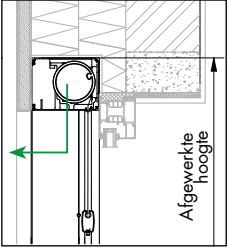

**Voorbouw,** geïntegreerd met kast **in pleisterwerk**

**Montagesituatie 7B**

Met omgekeerde kast en zijgeleiders

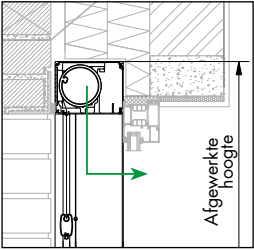

**Voorbouw,**  
geïntegreerd met kast

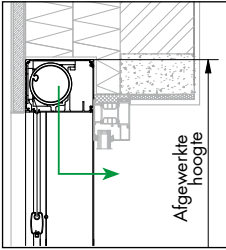

**Voorbouw,** geïntegreerd met kast **in pleisterwerk**

**Montagesituatie 9**

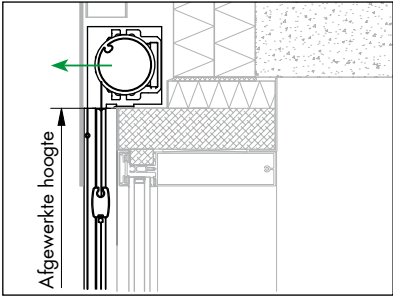

**Inbouw met beugels, zonder kast**

Zijgeleiders

|                               | S       | S+  | G   | K | D   |
|-------------------------------|---------|-----|-----|---|-----|
| FIXSCREEN® 100 <sup>EVO</sup> | MS1 STD |     | x   | x |     |
|                               | MS1+    | STD |     |   |     |
|                               | MS4     |     | STD | x |     |
|                               | MS5 STD |     | x   | x |     |
|                               | MS6 STD |     | x   | x |     |
|                               | MS7A x  |     | x   | x | STD |
|                               | MS7B x  |     | x   |   | STD |
|                               | MS9 STD |     | x   | x |     |

\* Om de doekrol naar onderuit te kunnen demonteren moet bij de keuze van de smalle zijgeleiders S x G, de klant zelf iets demonteerbaar voorzien onder de kast. Dit met een minimale breedte van de kast min de diepte van de smalle zijgeleider en een minimale hoogte van 680 mm.

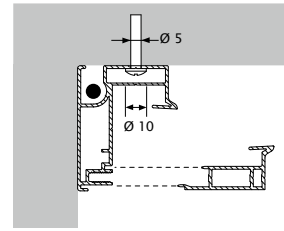

Montage achterwand zijgeleider Fixscreen® 100<sup>EVO</sup>

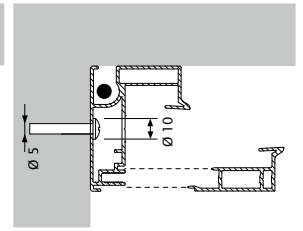

Zijdellingse montage zijgeleider Fixscreen® 100<sup>EVO</sup>

Open zijgeleider (S)

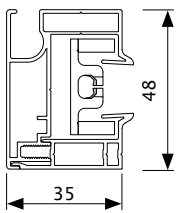

Open zijgeleider (S+)

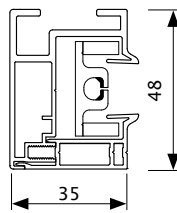

Gesloten zijgeleider (G)

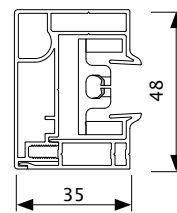

Koppelzijgeleider (K)

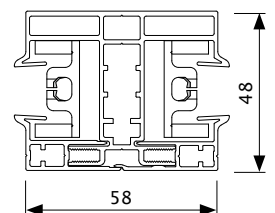

Diepe zijgeleider (D)

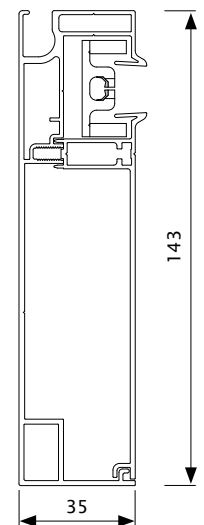

Kastverlenging

Bij de Fixscreen 100<sup>EVO</sup>, Fixscreen 100<sup>EVO</sup> Slim & Fixscreen 150<sup>EVO</sup> kan bij montagesituatie 1,6 & 7 kastverlenging gevraagd worden. Hierbij lopen de kastprofielen door t.o.v. de consoles. De kast kan zowel links als rechts met 500 mm verlengd worden.



Op die manier worden verschillende afwerkingen mogelijk. Zo kunnen twee screenkasten op een hoek in elkaar overlopen.





Er zijn verschillende montage mogelijkheden:

→ richting demontage doekrol met doek en motor.

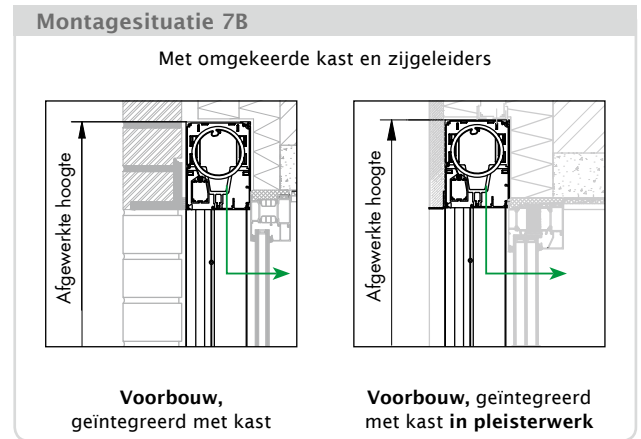
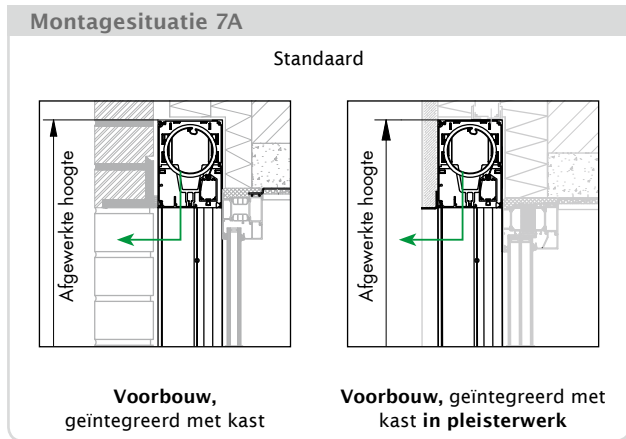

Gesloten zijgeleider (G)

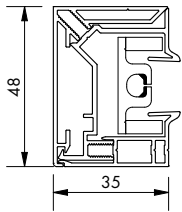

Koppelzijgeleider (K)

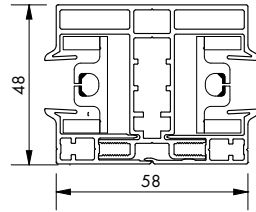

Diepe zijgeleider (D)

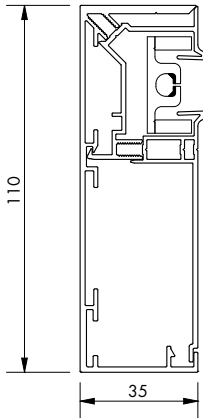

**Zijgeleiders**

|  |      | G | K | D   |
|--|------|---|---|-----|
| FIXSCREEN® 100 <sup>EVO</sup> Slim (F) | MS7A | x | x | STD |
|  | MS7B | x |   | STD |

\* Om de doekrol naar onderuit te kunnen demonteren moet bij de keuze van de smalle zijgeleiders G, de klant zelf iets demonteerbaar voorzien onder de kast. Dit met een minimale breedte van de kast min de diepte van de smalle zijgeleider en een minimale hoogte van 680 mm.

# Montage < Fixscreen® 150<sup>EVO</sup> (F)

Er zijn verschillende montage mogelijkheden:

→ richting demontage doekrol met doek en motor.

**Montagesituatie 1**

**Square design**

Afgewerkte hoogte

**Voorbouw,**  
voor het raam buiten

**Softline design**

Afgewerkte hoogte

**Voorbouw,**  
voor het raam buiten

**Montagesituatie 1+**

**Square design**

Afgewerkte hoogte

**Voorbouw,** geplaatst op een afstand t.o.v. de constructie

**Softline design**

Afgewerkte hoogte

**Voorbouw,** geplaatst op een afstand t.o.v. de constructie

**Montagesituatie 4**

*Binnenzijde af te werken door de schrijnwerker*

Afgewerkte hoogte

5

**Opbouw** omgekeerde kast, bovenop het raam met kast, **zonder voorkap**

**Montagesituatie 5**

*Binnenzijde af te werken door de schrijnwerker*

Afgewerkte hoogte

**Inbouw** met beugels, **zonder kast**

**Montagesituatie 6**

**Square design**

Afgewerkte hoogte

**Voorbouw,**  
voor het raam binnen

**Softline design**

Afgewerkte hoogte

**Voorbouw,**  
voor het raam binnen

**Montagesituatie 7A**

Standaard

Afgewerkte hoogte

**Voorbouw,** geïntegreerd met kast

Afgewerkte hoogte

**Voorbouw,** geïntegreerd met kast **in pleisterwerk**

**Montagesituatie 7B**

Met omgekeerde kast en zijgeleiders

Afgewerkte hoogte

**Voorbouw,** geïntegreerd met kast

Afgewerkte hoogte

**Voorbouw,** geïntegreerd met kast **in pleisterwerk**

**Montagesituatie 9**

Afgewerkte hoogte

**Inbouw** bovenop het raam met beugels, **zonder kast**

Zijgeleiders

|                                   | S   | S+  | G   | K | D   |
|-----------------------------------|-----|-----|-----|---|-----|
| FIXSCREEN® 150 <sup>EVO</sup> (F) | STD |     | x   | x |     |
| MS1+                              |     | STD |     |   |     |
| MS4                               |     |     | STD | x |     |
| MS5                               | STD |     | x   | x |     |
| MS6                               | STD |     | x   | x |     |
| MS7A                              |     |     | x   | x | STD |
| MS7B                              |     |     | x   |   | STD |
| MS9                               | STD |     | x   | x |     |

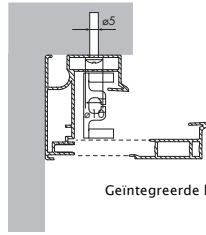

Montage achterwand zijgeleider  
Fixscreen® 150<sup>EVO</sup> (F)

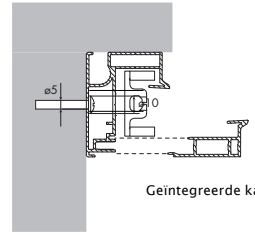

Zijdellingse montage zijgeleider  
Fixscreen® 150<sup>EVO</sup> (F)

Open zijgeleider (S)

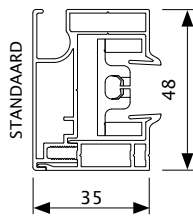

Open zijgeleider (S+)

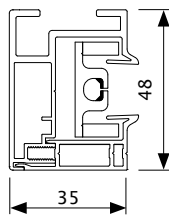

Gesloten zijgeleider (G)

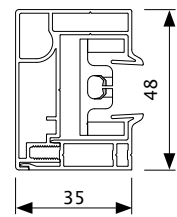

Gesloten zijgeleider (G) MS7

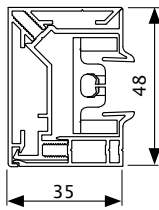

Koppelzijgeleider (K)

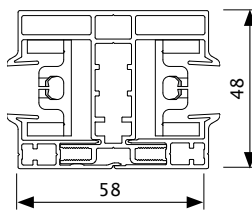

Diepe zijgeleider (D)

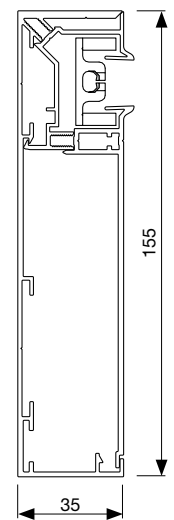



Wordt als monoblok op de raamprofielen gemonteerd. Er zijn 5 versies voor verschillende raamdiktes:

→ richting demontage doekrol met doek en motor.

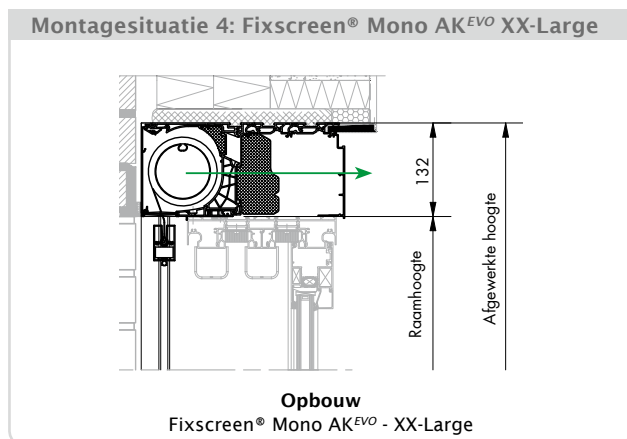
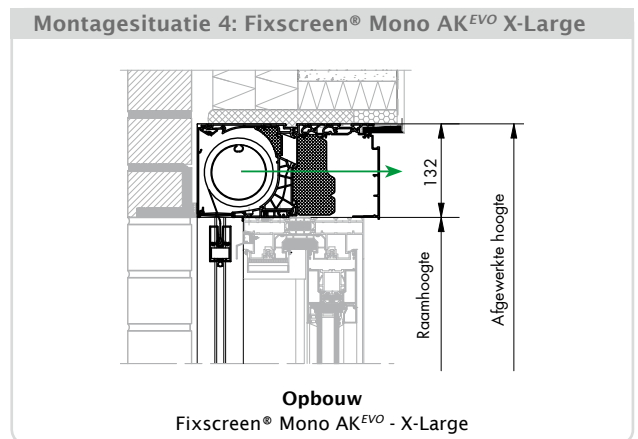
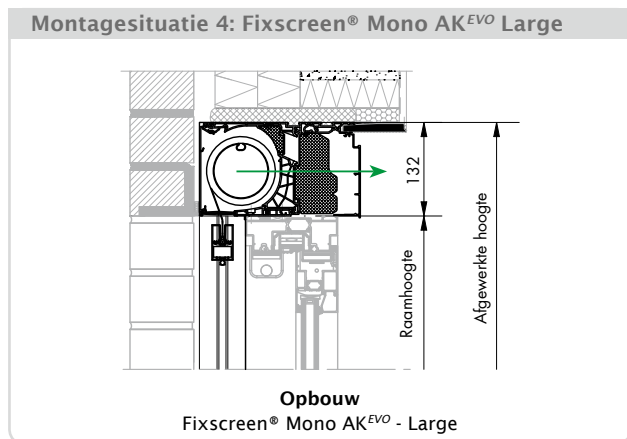
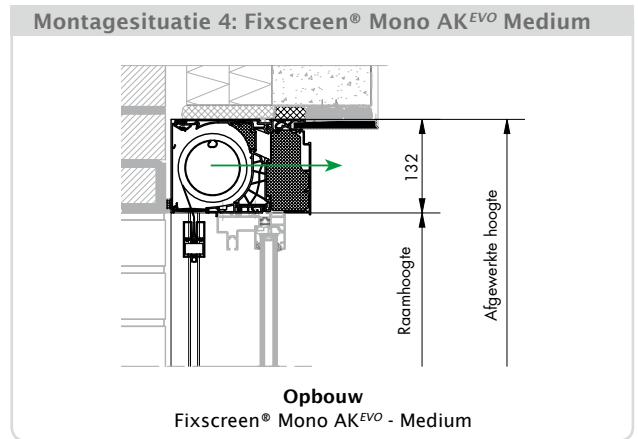
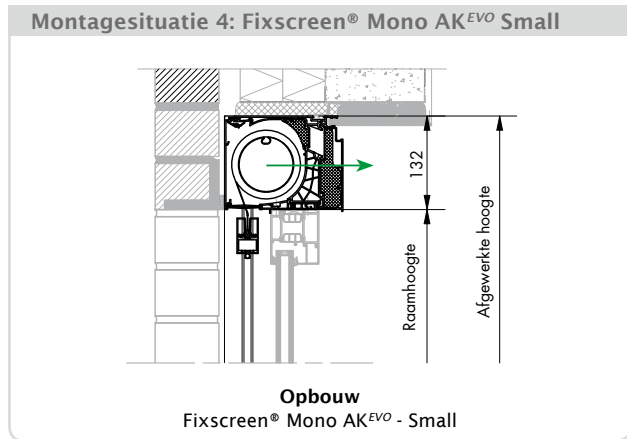

# Bedieningsmogelijkheden

Bij manuele bediening bestaat de keuze uit:

- Een vaste slinger
- Een afneembare slinger

Bij elektrische bediening bestaat de keuze uit:

- Somfy, mechanische motor
- Somfy, elektronische WT motor:
  - Fixscreen 100<sup>EVO</sup> en Fixscreen Mono Ak tot een maximale afgewerkte hoogte van 2700 mm
- Somfy, radiogestuurde motor
- Somfy, radiogestuurd IO-Homecontrol:
  - enkel bij Fixscreen 100<sup>EVO</sup> tot een maximale afgewerkte hoogte van 2700mm
- Detecto Rensonmotor Safety First, elektronische motor met obstakeldetectie



Vaste slinger

## -technologie

De Fixscreen 100<sup>EVO</sup>, Fixscreen 100<sup>EVO</sup> Slim & Fixscreen 150<sup>EVO</sup> beschikt over de nieuw ontwikkelde & revolutionaire Connect& Go technologie!

Deze technologie vereenvoudigt

- het (de)monteren van de doekrol
- het vervangen van het doek
- het vervangen van de motor
- het borgen van de kast

Deze gepatenteerde Connect&Go technologie is een waterdichte, elektrische connectie met CE-keuring:



Afneembare slinger (Tulipe)

### EG verklaring van overeenstemming\*

NV RENSON® Sunprotection-Screens SA  
Kalkhoevestraat 45  
8790 Waregem • België

EG VERKLARING VAN OVEREENSTEMMING

**Betref:** FIXSCREEN® 100<sup>EVO</sup>

Merk: NV RENSON® Sunprotection-Screens SA  
Type: MS1 - MS4 - MS5 - MS6 - MS7

De ondergetekende, Dhr. Paul Renson, gemandateerd door de firma NV RENSON® Sunprotection-Screens SA verklaart dat de hierboven beschreven machine, als ze geïnstalleerd, onderhouden en gebruikt wordt in overeenstemming met de bijgevoegde gebruiksaanwijzing en de regels van goed vakmanschap, voldoet aan de volgende EEG richtlijnen:

- de machinerichtlijn 2006/42/EG
- de laagspanningsrichtlijn 2006/95/EG
- de EMC richtlijn 2004/108/EG

**Datum:** 21/03/2011

**Naam:** Paul Renson

**Handtekening:** 

**Referentie:**  
Certificaat RAP VV/GDB-20100927-1,  
Certificaat RAP DO/GDB-20110318-1  
Certificaat RAP DO/GDB-20110321-1  
uitgevaardigd door J. VAN HEMELLEN, Kortrijk, België

\* Zie ook ons garantiecertificaat



Somfy motor: radiogestuurd



Connect&Go technologie

## Doorvoer & positie

De plaats van de doorvoer hangt samen met de keuze van de bediening. Deze bediening kan naar keuze, links of rechts, gepositioneerd worden.

- R & L:            Positie rechts of links
- A & B:            Doorvoer slinger en motorkabel
- D & E:            Doorvoer slinger
- F, G, H, I, J & T: Doorvoer motorkabel
- K:                 Doorvoer motorkabel in zijgeleider

Fixscreen® 85

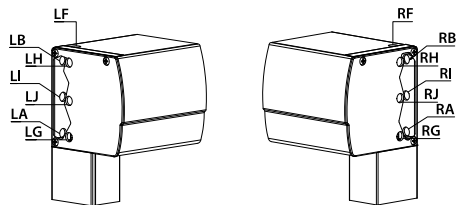

Fixscreen® 100<sup>EVO</sup>

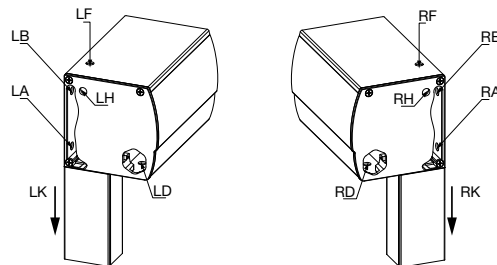

Fixscreen® 100<sup>EVO</sup> Slim (F)

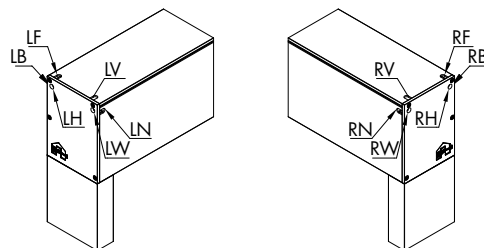

Fixscreen® 150<sup>EVO</sup> (F)

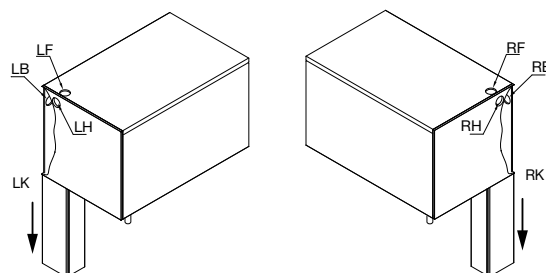

Fixscreen® Mono AK

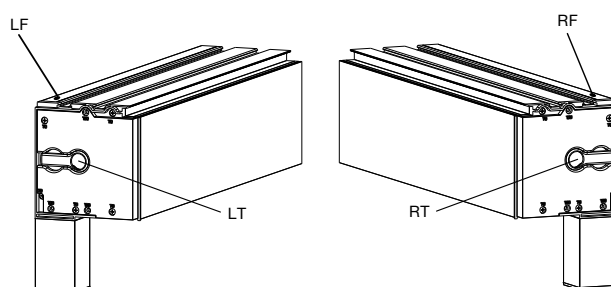

# Technische mogelijkheden < Fixscreen®

## Fixscreen® 85

- Montagesituatie 1 & 6, manueel: minimum breedte 600 mm, niet koppelbaar.
- ▲ Montagesituatie 1, 4 & 6, elektrische bediening: minimum breedte 700 mm, 2-delig koppelbaar tot 5000 mm.
- Montagesituatie 5, elektrische bediening: minimum breedte 700 mm, 2-delig koppelbaar tot 5000 mm. (Beugel 120 mm)

|        |      | Breedte |      |      |      |      |      |      |      |      |  |
|--------|------|---------|------|------|------|------|------|------|------|------|--|
| m x m  |      | 1,00    | 1,20 | 1,40 | 1,60 | 1,80 | 2,00 | 2,20 | 2,40 | 2,50 |  |
| Hoogte | 1,00 | ■▲●     | ■▲●  | ■▲●  | ■▲●  | ■▲●  | ■▲●  | ■▲●  | ■▲●  | ■▲●  |  |
|        | 1,20 | ■▲●     | ■▲●  | ■▲●  | ■▲●  | ■▲●  | ■▲●  | ■▲●  | ■▲●  | ■▲●  |  |
|        | 1,40 | ■▲●     | ■▲●  | ■▲●  | ■▲●  | ■▲●  | ■▲●  | ■▲●  | ■▲●  | ■▲●  |  |
|        | 1,60 | ■▲●     | ■▲●  | ■▲●  | ■▲●  | ■▲●  | ■▲●  | ■▲●  | ■▲●  | ■▲●  |  |
|        | 1,80 | ■▲●     | ■▲●  | ■▲●  | ■▲●  | ■▲●  | ■▲●  | ■▲●  | ■▲●  | ■▲●  |  |

Tabellen onder voorbehoud van technische wijzigingen.

## Fixscreen® 100<sup>EVO</sup>

- Montagesituatie 1 & 6, manueel: minimum breedte 600 mm, niet koppelbaar.
- ▲ Montagesituatie 1, 4 & 6, elektrische bediening: minimum breedte 795 mm, 2-delig koppelbaar tot 6000 x 2700 mm (B x H).
- Montagesituatie 1+ elektrische bediening: minimum breedte 795 mm, niet koppelbaar.
- Montagesituatie 5 & 9, elektrische bediening: minimum breedte 795 mm, 2-delig koppelbaar tot 6000 x 2700 mm (B x H). (Beugel 120 mm)
- ★ Montagesituatie 7, elektrische bediening: minimum breedte 795 mm, (MS7A: 2-delig koppelbaar tot 6000 x 2700 mm (B x H)).

|        |      | Breedte |      |      |      |      |      |      |      |      |      |      |      |      |      |      |      |
|--------|------|---------|------|------|------|------|------|------|------|------|------|------|------|------|------|------|------|
| m x m  |      | 1,00    | 1,20 | 1,40 | 1,60 | 1,80 | 2,00 | 2,20 | 2,40 | 2,60 | 2,80 | 3,00 | 3,20 | 3,40 | 3,60 | 3,80 | 4,00 |
| Hoogte | 1,00 | ■▲●★    | ■▲●★ | ■▲●★ | ■▲●★ | ■▲●★ | ■▲●★ | ■▲●★ | ■▲●★ | ■▲●★ | ■▲●★ | ■▲●★ | ■▲●★ | ■▲●★ | ■▲●★ | ■▲●★ | ■▲●★ |
|        | 1,20 | ■▲●★    | ■▲●★ | ■▲●★ | ■▲●★ | ■▲●★ | ■▲●★ | ■▲●★ | ■▲●★ | ■▲●★ | ■▲●★ | ■▲●★ | ■▲●★ | ■▲●★ | ■▲●★ | ■▲●★ | ■▲●★ |
|        | 1,40 | ■▲●★    | ■▲●★ | ■▲●★ | ■▲●★ | ■▲●★ | ■▲●★ | ■▲●★ | ■▲●★ | ■▲●★ | ■▲●★ | ■▲●★ | ■▲●★ | ■▲●★ | ■▲●★ | ■▲●★ | ■▲●★ |
|        | 1,60 | ■▲●★    | ■▲●★ | ■▲●★ | ■▲●★ | ■▲●★ | ■▲●★ | ■▲●★ | ■▲●★ | ■▲●★ | ■▲●★ | ■▲●★ | ■▲●★ | ■▲●★ | ■▲●★ | ■▲●★ | ■▲●★ |
|        | 1,80 | ■▲●★    | ■▲●★ | ■▲●★ | ■▲●★ | ■▲●★ | ■▲●★ | ■▲●★ | ■▲●★ | ■▲●★ | ■▲●★ | ■▲●★ | ■▲●★ | ■▲●★ | ■▲●★ | ■▲●★ | ■▲●★ |
|        | 2,00 | ■▲●★    | ■▲●★ | ■▲●★ | ■▲●★ | ■▲●★ | ■▲●★ | ■▲●★ | ■▲●★ | ■▲●★ | ■▲●★ | ■▲●★ | ■▲●★ | ■▲●★ | ■▲●★ | ■▲●★ | ■▲●★ |
|        | 2,20 | ■▲●★    | ■▲●★ | ■▲●★ | ■▲●★ | ■▲●★ | ■▲●★ | ■▲●★ | ■▲●★ | ■▲●★ | ■▲●★ | ■▲●★ | ■▲●★ | ■▲●★ | ■▲●★ | ■▲●★ | ■▲●★ |
|        | 2,40 | ■▲●★    | ■▲●★ | ■▲●★ | ■▲●★ | ■▲●★ | ■▲●★ | ■▲●★ | ■▲●★ | ■▲●★ | ■▲●★ | ■▲●★ | ■▲●★ | ■▲●★ | ■▲●★ | ■▲●★ | ■▲●★ |
|        | 2,60 | ■▲●★    | ■▲●★ | ■▲●★ | ■▲●★ | ■▲●★ | ■▲●★ | ■▲●★ | ■▲●★ | ■▲●★ | ■▲●★ | ■▲●★ | ■▲●★ | ■▲●★ | ■▲●★ | ■▲●★ | ■▲●★ |
|        | 2,70 | ■▲●★    | ■▲●★ | ■▲●★ | ■▲●★ | ■▲●★ | ■▲●★ | ■▲●★ | ■▲●★ | ■▲●★ | ■▲●★ | ■▲●★ | ■▲●★ | ■▲●★ | ■▲●★ | ■▲●★ | ■▲●★ |
|        | 2,80 | ■▲●★    | ■▲●★ | ■▲●★ | ■▲●★ | ■▲●★ | ■▲●★ | ■▲●★ | ■▲●★ | ■▲●★ | ■▲●★ | ■▲●★ | ■▲●★ | ■▲●★ | ■▲●★ | ■▲●★ | ■▲●★ |
|        | 3,00 | ■▲●★    | ■▲●★ | ■▲●★ | ■▲●★ | ■▲●★ | ■▲●★ | ■▲●★ | ■▲●★ | ■▲●★ | ■▲●★ | ■▲●★ | ■▲●★ | ■▲●★ | ■▲●★ | ■▲●★ | ■▲●★ |
|        | 3,20 | ■▲●★    | ■▲●★ | ■▲●★ | ■▲●★ | ■▲●★ | ■▲●★ | ■▲●★ | ■▲●★ | ■▲●★ | ■▲●★ | ■▲●★ | ■▲●★ | ■▲●★ | ■▲●★ | ■▲●★ | ■▲●★ |
|        | 3,40 | ■▲●★    | ■▲●★ | ■▲●★ | ■▲●★ | ■▲●★ | ■▲●★ | ■▲●★ | ■▲●★ | ■▲●★ | ■▲●★ | ■▲●★ | ■▲●★ | ■▲●★ | ■▲●★ | ■▲●★ | ■▲●★ |
|        | 3,50 | ■▲●★    | ■▲●★ | ■▲●★ | ■▲●★ | ■▲●★ | ■▲●★ | ■▲●★ | ■▲●★ | ■▲●★ | ■▲●★ | ■▲●★ | ■▲●★ | ■▲●★ | ■▲●★ | ■▲●★ | ■▲●★ |

Tabellen onder voorbehoud van technische wijzigingen.

Fixscreen® 100<sup>EVO</sup> Slim (F)

- ★ Montagesituatie 7, elektrische bediening: minimum breedte 800 mm, (MS7A: koppelbaar).
- ◆ Montagesituatie 7 F, elektrische bediening: minimum breedte 800 mm, (MS7A: koppelbaar).

|        |      | Breedte |      |      |      |      |      |      |      |      |      |      |      |      |      |      |      |      |      |      |
|--------|------|---------|------|------|------|------|------|------|------|------|------|------|------|------|------|------|------|------|------|------|
| m x m  |      | 1,00    | 1,20 | 1,40 | 1,60 | 1,80 | 2,00 | 2,20 | 2,40 | 2,60 | 2,80 | 3,00 | 3,20 | 3,40 | 3,60 | 3,80 | 4,00 | 4,20 | 4,40 | 4,50 |
| Hoogte | 1,00 | ★◆      | ★◆   | ★◆   | ★◆   | ★◆   | ★◆   | ★◆   | ★◆   | ★◆   | ★◆   | ★◆   | ★◆   | ★◆   | ★◆   | ★◆   | ★◆   | ★◆   | ★◆   | ★◆   |
|        | 1,20 | ★◆      | ★◆   | ★◆   | ★◆   | ★◆   | ★◆   | ★◆   | ★◆   | ★◆   | ★◆   | ★◆   | ★◆   | ★◆   | ★◆   | ★◆   | ★◆   | ★◆   | ★◆   | ★◆   |
|        | 1,40 | ★◆      | ★◆   | ★◆   | ★◆   | ★◆   | ★◆   | ★◆   | ★◆   | ★◆   | ★◆   | ★◆   | ★◆   | ★◆   | ★◆   | ★◆   | ★◆   | ★◆   | ★◆   | ★◆   |
|        | 1,60 | ★◆      | ★◆   | ★◆   | ★◆   | ★◆   | ★◆   | ★◆   | ★◆   | ★◆   | ★◆   | ★◆   | ★◆   | ★◆   | ★◆   | ★◆   | ★◆   | ★◆   | ★◆   | ★◆   |
|        | 1,80 | ★◆      | ★◆   | ★◆   | ★◆   | ★◆   | ★◆   | ★◆   | ★◆   | ★◆   | ★◆   | ★◆   | ★◆   | ★◆   | ★◆   | ★◆   | ★◆   | ★◆   | ★◆   | ★◆   |
|        | 2,00 | ★◆      | ★◆   | ★◆   | ★◆   | ★◆   | ★◆   | ★◆   | ★◆   | ★◆   | ★◆   | ★◆   | ★◆   | ★◆   | ★◆   | ★◆   | ★◆   | ★◆   | ★◆   | ★◆   |
|        | 2,20 | ★◆      | ★◆   | ★◆   | ★◆   | ★◆   | ★◆   | ★◆   | ★◆   | ★◆   | ★◆   | ★◆   | ★◆   | ★◆   | ★◆   | ★◆   | ★◆   | ★◆   | ★◆   | ★◆   |
|        | 2,40 | ★◆      | ★◆   | ★◆   | ★◆   | ★◆   | ★◆   | ★◆   | ★◆   | ★◆   | ★◆   | ★◆   | ★◆   | ★◆   | ★◆   | ★◆   | ★◆   | ★◆   | ★◆   | ★◆   |
|        | 2,60 | ★◆      | ★◆   | ★◆   | ★◆   | ★◆   | ★◆   | ★◆   | ★◆   | ★◆   | ★◆   | ★◆   | ★◆   | ★◆   | ★◆   | ★◆   | ★◆   | ★◆   | ★◆   | ★◆   |
|        | 2,80 | ★◆      | ★◆   | ★◆   | ★◆   | ★◆   | ★◆   | ★◆   | ★◆   | ★◆   | ★◆   | ★◆   | ★◆   | ★◆   | ★◆   | ★◆   | ★◆   | ★◆   | ★◆   | ★◆   |
|        | 3,00 | ★       | ★    | ★    | ★    | ★    | ★    | ★    | ★    | ★    | ★    | ★    |      |      |      |      |      |      |      |      |
|        | 3,20 | ★       | ★    | ★    | ★    | ★    | ★    | ★    | ★    | ★    | ★    | ★    |      |      |      |      |      |      |      |      |
|        | 3,40 | ★       | ★    | ★    | ★    | ★    | ★    | ★    | ★    | ★    | ★    | ★    |      |      |      |      |      |      |      |      |
|        | 3,50 | ★       | ★    | ★    | ★    | ★    | ★    | ★    | ★    | ★    | ★    | ★    |      |      |      |      |      |      |      |      |

\* Tabellen onder voorbehoud van technische wijzigingen.



Fixscreen® Mono AK<sup>EVO</sup>

- Montagesituatie 4, elektrische bediening: minimum breedte 825 mm, koppelbaar (tot 6000 mm).

| m x m  |      | Breedte |      |      |      |      |      |      |      |      |      |      |      |      |      |      |      |
|--------|------|---------|------|------|------|------|------|------|------|------|------|------|------|------|------|------|------|
|        |      | 1,00    | 1,20 | 1,40 | 1,60 | 1,80 | 2,00 | 2,20 | 2,40 | 2,60 | 2,80 | 3,00 | 3,20 | 3,40 | 3,60 | 3,80 | 4,00 |
| Hoogte | 1,00 | -       | -    | -    | -    | -    | -    | -    | -    | -    | -    | -    | -    | -    | -    | -    | -    |
|        | 1,20 | -       | -    | -    | -    | -    | -    | -    | -    | -    | -    | -    | -    | -    | -    | -    | -    |
|        | 1,40 | -       | -    | -    | -    | -    | -    | -    | -    | -    | -    | -    | -    | -    | -    | -    | -    |
|        | 1,60 | -       | -    | -    | -    | -    | -    | -    | -    | -    | -    | -    | -    | -    | -    | -    | -    |
|        | 1,80 | -       | -    | -    | -    | -    | -    | -    | -    | -    | -    | -    | -    | -    | -    | -    | -    |
|        | 2,00 | -       | -    | -    | -    | -    | -    | -    | -    | -    | -    | -    | -    | -    | -    | -    | -    |
|        | 2,20 | -       | -    | -    | -    | -    | -    | -    | -    | -    | -    | -    | -    | -    | -    | -    | -    |
|        | 2,40 | -       | -    | -    | -    | -    | -    | -    | -    | -    | -    | -    | -    | -    | -    | -    | -    |
|        | 2,60 | -       | -    | -    | -    | -    | -    | -    | -    | -    | -    | -    | -    | -    | -    | -    | -    |
|        | 2,70 | -       | -    | -    | -    | -    | -    | -    | -    | -    | -    | -    | -    | -    | -    | -    | -    |
|        | 2,80 | -       | -    | -    | -    | -    | -    | -    | -    | -    | -    | -    | -    | -    | -    | -    | -    |
|        | 3,00 | -       | -    | -    | -    | -    | -    | -    | -    | -    | -    | -    | -    | -    | -    | -    | -    |
|        | 3,20 | -       | -    | -    | -    | -    | -    | -    | -    | -    | -    | -    | -    | -    | -    | -    | -    |
|        | 3,40 | -       | -    | -    | -    | -    | -    | -    | -    | -    | -    | -    | -    | -    | -    | -    | -    |
|        | 3,50 | -       | -    | -    | -    | -    | -    | -    | -    | -    | -    | -    | -    | -    | -    | -    | -    |

Tabellen onder voorbehoud van technische wijzigingen.

# Soorten doeken

## Glasvezeldoek

Dit screendoek is geweven uit glasvezeldraden die voorzien zijn van een PVC coating. Een glasvezeldoek is vormvast, ongevoelig voor vocht en warmte, rotvrij en kleurecht. De zij-kanten van een afgewerkt doek zijn verstevigd met een opgelaste transparante band die een breedte heeft van 13 mm en een dikte van 0,6 mm (doek inbegrepen). De onder- en bovenkant hebben een gelaste zoom, waarin een doekpees geschoven wordt. Bij hoogtes groter dan 2700 mm is het doek voorzien van een horizontale lasnaad. Bij een selectie van doeken: horizontale lasnaad als hoogte > 3200 mm.



Doekstaalwaaiër Sergé

## Polyesterdoek Soltis®

Deze doeksoort bestaat uit een fijn mazenweefsel dat wordt voorzien van een brandwerende PVC coating (brandclassificatie M1) volgens de précontraintmethode. D.w.z. dat het polyesterweefsel voor en tijdens de coating zowel in ketting en inslag onder voorspanning wordt gebracht. Hierdoor ontstaat een uiterst stabiel en onvervormbaar doek wat resulteert in een lange levensduur. Bij hoogtes groter dan 1770 mm is het doek Soltis 86 & 92 voorzien van een horizontale lasnaad. Bij een selectie is het doek Soltis 86 & 92 voorzien van een horizontale lasnaad bij hoogte groter dan 2670 mm.



Doekstaalwaaiër Soltis®

## Volledig verduisterend glasvezeldoek

Verduisterend technisch weefsel, uit glasvezeldraden (42%) voorzien van een PVC coating (58%). Opgelet! Enkel toepasbaar aan de binnenzijde van het gebouw, uitzonderlijk bij Miniscreen®. Bij hoogtes groter dan 1400 of 2100 mm is het doek voorzien van een horizontale lasnaad.

## Volledig verduisterend polyesterdoek Soltis® B92

Fijn polyester mazenweefsel voorzien van een brandwerende PVC coating (brandclassificatie M2) volgens de précontraintmethode. De achterzijde is eveneens voorzien van een verduisterende PVC coating. Soltis B92 is 100% recycleerbaar. Dit verduisterend polyesterdoek is toepasbaar aan de binnen- en buitenzijde van het gebouw.



Doekstaalwaaiër light-block

Aan de buitenzijde geldt echter de beperking dat dit enkel toepasbaar is bij:

- Fixscreen 100<sup>EVO</sup>, Fixscreen 100<sup>EVO</sup> Slim / Fixscreen Mono AK<sup>EVO</sup>:
  - Minimale breedte: 1000 mm
  - Maximale breedte: 2000 mm
  - Maximale hoogte: 2700 mm
- Fixscreen 150<sup>EVO</sup>:
  - Minimale breedte: 1000 mm
  - Maximale hoogte: 4000 mm
  - Maximale oppervlakte: 16 m<sup>2</sup>

Bij hoogtes groter dan 1700 mm is het verduisterend polyesterdoek Soltis B92 voorzien van een horizontale lasnaad.

## Insectscreen

Fixscreen 85, Fixscreen 100<sup>EVO</sup>, Fixscreen 100<sup>EVO</sup> Slim, Fixscreen 150<sup>EVO</sup> & Fixscreen Mono AK<sup>EVO</sup> kunnen eveneens voorzien worden van muggengaas in volgende kleuren:



ISR Grey

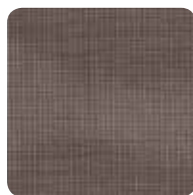

ISR Charcoal

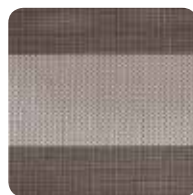

ISR Zebra

Bij hoogtes groter als 2,40 m is het muggengaasdoek voorzien van een horizontale lasnaad. Voor meer info: zie onze technische brochure "Typologie screendoeken".

## Crystalvensters (Fixscreen® 100<sup>EVO</sup> Slim F en Fixscreen® 150<sup>EVO</sup> F)

Om een optimaal contact met de buitenruimte te behouden kunnen crystalvensters in glasvezeldoek van de Fixscreen 100<sup>EVO</sup> Slim F en Fixscreen 150<sup>EVO</sup> F geplaatst worden.

Er bestaan verschillende mogelijkheden waardoor gekozen kan worden tussen drie varianten van vensters:

- Een venster van 1200 mm op 1200 mm
- Een venster over de breedte van de screen en 1200 mm hoog
- Een venster in de hoogte van de screen en 1200 mm breed

Per screen kunnen maximaal 2 crystalvensters geïntegreerd worden.

Er dient een minimum afstand van 200mm behouden te worden t.o.v. de zijkanen van het doek, en tussen de crystalvensters onderling. Tussen crystalvensters en de onder- & bovenkant van het doek dient een afstand van 400 mm behouden te worden.

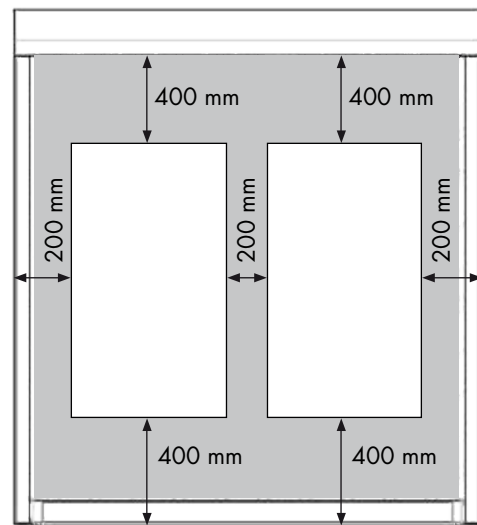
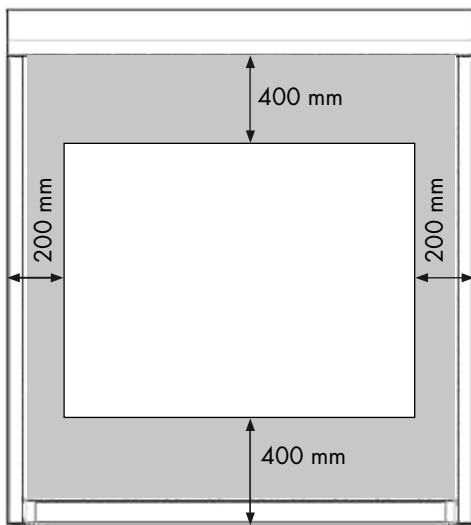

# Mogelijke doeken bij RENSON® zonwering en terrasoverkapping

| Type doek   | Acryl doek |                        | Glasvezeldoek |       |       |          | Polyesterdoek |            | Verduisterend doek |             | Exclusief Renson® doek |                          |                      | Insectenwerend doek |
|---|------------|------------------------|---------------|-------|-------|----------|---------------|------------|--------------------|-------------|------------------------|--------------------------|----------------------|---------------------|
| Type merk   | Dickson®   | Dickson® Orchestra Max | Sergé®        | Natté | Métal | Privacy® | Soltis® 86    | Soltis® 92 | Satiné 21154       | Soltis® B92 | Rensonscreen®          | Rensonscreen® Waterproof | Rensonscreen® Opaque | Insect screen       |
| <b>Verticale zonwering</b>  |            |                        |               |       |       |          |               |            |                    |             |                        |                          |                      |                     |
| Fixscreen® 85   | -          | -                      | ✓             | ✓     | ✓     | ✓        | ✓             | ✓          | ✓*                 | ✓*          | -                      | -                        | -                    | ✓                   |
| Fixscreen® 100 <sup>EVO</sup>                                       | -          | -                      | ✓             | ✓     | ✓     | ✓        | ✓             | ✓          | ✓*                 | ✓**         | -                      | -                        | -                    | ✓                   |
| Fixscreen® 100 <sup>EVO Slim</sup>                                  | -          | -                      | ✓             | ✓     | ✓     | ✓        | ✓             | ✓          | ✓*                 | ✓**         | -                      | -                        | -                    | ✓                   |
| Fixscreen® 100 <sup>EVO Slim Freestanding</sup>                     | -          | -                      | ✓             | ✓     | ✓     | ✓        | -             | -          | -                  | -           | -                      | -                        | -                    | ✓                   |
| Fixscreen® 150 <sup>EVO</sup>                                       | -          | -                      | ✓             | ✓     | ✓     | ✓        | ✓             | ✓          | ✓*                 | ✓**         | -                      | -                        | -                    | ✓                   |
| Fixscreen® 150 <sup>EVO Freestanding</sup>                          | -          | -                      | ✓             | ✓     | ✓     | ✓        | -             | -          | -                  | -           | -                      | -                        | -                    | ✓                   |
| Fixvent® / Fixscreen® Mono AK <sup>EVO</sup>                        | -          | -                      | ✓             | ✓     | ✓     | ✓        | ✓             | ✓          | -                  | ✓**         | -                      | -                        | -                    | ✓                   |
| <i>Opmerkingen: Toepasbare afmetingen doeken, zie prijslijsten.</i> |            |                        |               |       |       |          |               |            |                    |             |                        |                          |                      |                     |
| <i>* Enkel voor binnengebruik</i>                                   |            |                        |               |       |       |          |               |            |                    |             |                        |                          |                      |                     |
| <i>** Voor de beperkingen in afmetingen, zie prijslijst.</i>        |            |                        |               |       |       |          |               |            |                    |             |                        |                          |                      |                     |

Al onze Fixscreens zijn geanodiseerd of in alle standaard RAL kleuren verkrijgbaar.

## RAL 70% glansgraad



## MAT 30% glansgraad



## Structuurlak

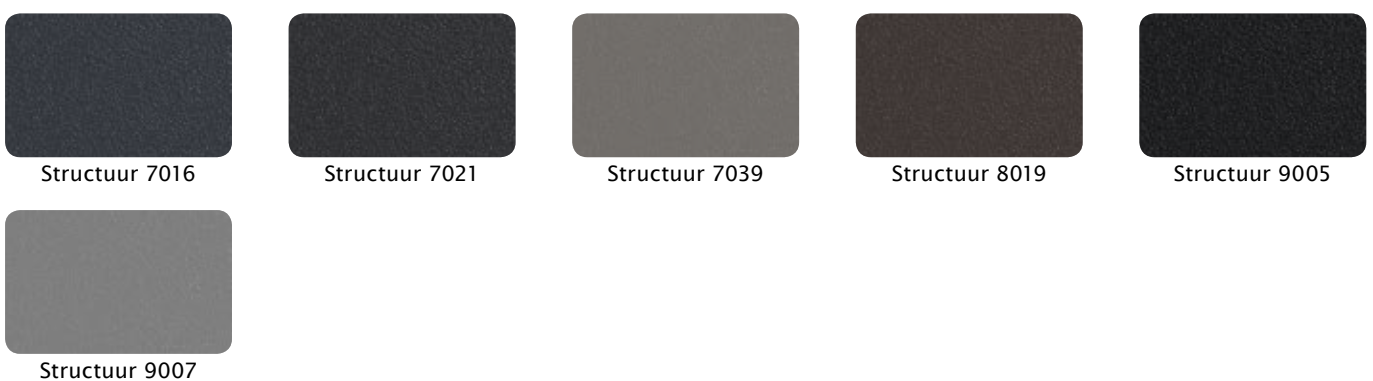

\* Kleurverschil in vergelijking met werkelijke RAL-kleur is mogelijk. Gebruik deze tabel enkel als referentie.



## Onderhoud

Het systeem behoeft weinig onderhoud, maar om jarenlang te genieten van uw systeem adviseren wij wel volgende zaken:

- Mocht het doek bij een onverwachte bui nat worden, kunt u het scherm gerust oprollen om nadien, bij beter weer, het scherm terug af te rollen om te laten drogen.  
Voorkom echter dat het doek meer dan drie dagen nat opgerold is om schimmelvorming en vlekken te voorkomen.
- Voor het reinigen eerst met een borstel of stofzuiger het losse vuil verwijderen.  
Daarna kunt u met een schoonmaakproduct en lauw water het overige vuil verwijderen (speciale schoonmaakproducten zijn te verkrijgen bij de installateur).  
Na het reinigen het doek steeds naspoelen.  
Vermijd het reinigen in felle zon: snel opdrogen van zeepwater kan vlekken nalaten op het doek.  
Gebruik geen agressieve schuurmiddelen.
- Jaarlijks dienen scharnierende of draaiende delen gesmeerd te worden.  
Gebruik hiervoor een droogsmeermiddel (Teflon).
- Als producent adviseren wij een regelmatig technisch nazicht van uw installatie door de installateur:
  - Jaarlijks bij utiliteitsbouw.
  - 4 jaarlijks bij de particuliere zonwering.
- Gebruik steeds originele onderdelen van de producent.
- Zie onze gebruikershandleiding.

## Garantie



Alle door ons gebruikte materialen zijn van een hoogstaande kwaliteit en aangepast aan het gebruiksdoel.

Als producent garanderen wij:

- 5 jaar garantie bij normaal gebruik en onderhoud.
- 7 jaar garantie op de Fixscreen-technologie\*:
  - rits blijft in zijgeleider
  - optimale hechting van rits aan doek

De waarborg omvat het leveren van vervangstukken, ter plaatse door de installateur te monteren (eventueel met assistentie van een technische medewerker van RENSON® SunProtection-Screens) of een volledige revisie van het systeem door de producent in eigen werkhuizen.

De montagekosten (verplaatsing + uurloon) vallen niet onder deze garantie.

De garantieperiode start vanaf de productiedatum en heeft uitsluitend betrekking op het eigenlijke product, niet op de plaatsing ervan.

De waarborg kan alleen van toepassing zijn wanneer het product gebruikt en onderhouden wordt volgens de voorschriften in de handleiding. Bij verkeerd of abnormaal gebruik vervalt de waarborg.

Gelieve bij het melden van problemen steeds het serienummer aan uw installateur door te geven.

\* Zie onze garantievoorwaarden.

1 januari 2005

## EC verklaring van conformiteit

Fabrikant: RENSON® Sunprotection-Screens  
IZ 1 Flanders Field  
Kalkhoevestraat 45  
B-8790 Waregem  
Belgium

Ondergetekende,  
Verklaart hierbij dat het product :

“Fixscreen®, Buitenzonweringsysteem” met CE-kenmerk conform met annex  
Z.A1 van de Europese Norm EN13561:2004



N.V. RENSON®  
Sunprotection-Screens S.A.  
Kalkhoevestraat 45  
B-8790 Waregem

03

DOP-2015SC00002

EN 13561:2004+A1:2008

Fixscreen®  
Buitenzonwering

Windweerstand: Klasse 3  
Zontoetredingsfactor gtot: Klasse 1-4

Paul Renson,

Gedelegeerd bestuurder







## Creating healthy spaces

### RENSON®: uw partner in ventilatie en zonwering

RENSON®, met hoofdzetel in Waregem (België), is in Europa trendsetter op het vlak van natuurlijke ventilatie en buitenzonwering.

- **Creating healthy spaces**

Vanuit een ervaring die teruggaat tot 1909, ontwikkelen wij energiezuinige totaaloplossingen die een gezond en comfortabel binnenklimaat in gebouwen nastreven. Onze opmerkelijke hoofdzetel, gebouwd volgens het Healthy Building Concept, geeft perfect de missie van ons bedrijf weer.

- **No speed limit on innovation**

Een multidisciplinair team van meer dan 80 R&D-medewerkers optimaliseert continu onze bestaande producten en ontwikkelt innovatieve totaalconcepten.

- **Strong in communication**

Het contact met de klant is primordiaal. Een eigen buitendienst met meer dan 100 medewerkers wereldwijd en een sterk internationaal distributienetwerk adviseren u ter plaatse. EXIT 5 in Waregem biedt u bovendien de mogelijkheid onze producten zelf te ervaren, en voorziet continue opleiding aan onze installateurs.

- **A reliable partner in business**

Dankzij onze milieuvriendelijke en moderne productiefaciliteiten (met o.a. automatische poederlak-installatie, anodisatie-eenheid, PVC-spuitspuitgietrij, matrijzenbouw) met een totale oppervlakte van 95.000 m<sup>2</sup> kunnen wij onze klanten steeds weer een optimale kwaliteit en dienstverlening garanderen.

### Dealer



RENSON® behoudt zich het recht voor technische wijzigingen in de hierna besproken producten aan te brengen. RENSON® voldoet aan de EPB. De meest recente brochures kan u downloaden op [www.renson.eu](http://www.renson.eu)



N.V. RENSON® Sunprotection-Screens S.A  
IZ 1 Flanders Field • Kalkhoevestraat 45 • B-8790 Waregem  
Tel. +32 (0)56 62 65 00 • Fax +32 (0)56 62 65 09  
info@renson.eu • [www.renson.eu](http://www.renson.eu)



Creating healthy spaces