



PHA 2000 PHB 3000 Exit Pad

Panic Hardware
in Contur Design

Het modulaire DORMA Panic Hardware-Systeem in Contur design

Als gebruikers niet vertrouwd zijn met het openen van vluchtdeuren, dan is er

GEVAAR VOOR PANIEK

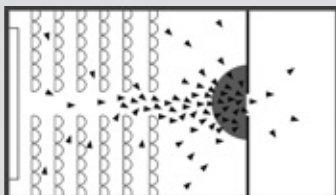

EN 1125

Panieksluitingen met horizontale
bedieningsstang

DORMA PHA 2000



DORMA PHB 3000



Geschiktheidsattest

De Panic Hardware-producten van de series DORMA PHA 2000 en PHB 3000 zijn conform EN 1125 gekeurd en gecertificeerd. Alle producten voldoen aan de norm EN 1125, bijlage ZA, en dragen derhalve het conformiteitsteken (CE-merk).

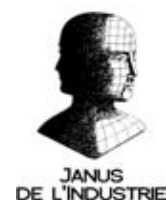

Als gebruikers bekend zijn met de lokale vluchtmogelijkheden, dan is er **GEEN GEVAAR VOOR PANIEK**

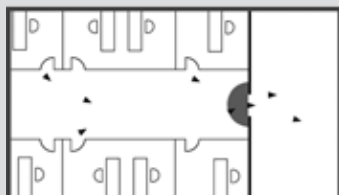

EN 179

Nooduitgangsluitingen met duwplaat

Geavanceerd en toonaangevend beslag voor vluchtdeuren

Met dit systeem biedt DORMA voor deuren in vluchtwegen waar veiligheid, betrouwbaarheid en design absolute voorwaarden zijn, een uitgebreid assortiment hoogwaardig Panic Hardware-beslag, optioneel met horizontale en verticale vergrendeling. De producten DORMA PHA en PHB dekken de vele eisen die aan beslag voor openbare instellingen, zoals bijvoorbeeld in ziekenhuizen,

universiteiten en scholen, concertzalen, inkoopcentra, hotels en overheidsgebouwen gesteld worden, in de volle breedte af.

Of het nu gaat om wooncomplexen of kantoren – de DORMA Exit Pad is bij uitstek geschikt voor niet-openbare gebouwen. Voor beide series is hetzelfde buitenbeslag DORMA PHT beschikbaar.



Voor tal van producten is tevens productinformatie via de websites www.dorma.nl en www.dorma.be beschikbaar.

De verschillende zoekbeelden worden aangeduid door codes bij het computersymbool .

DORMA Exit Pad



Geschiktheidsattest

De Panic Hardware-producten van de serie DORMA Exit Pad zijn conform EN 179 gekeurd en gecertificeerd. Alle producten voldoen aan de norm EN 179, bijlage ZA, en dragen derhalve het conformiteitssteken (CE-merk).

Inhoud

	Pagina
DORMA PHA 2000/PHB 3000 Eigenschappen en functies	4
DORMA PHA 2000 Afmetingen	6
DORMA PHA 2000 Toepassing en montage	7
DORMA PHB 3000 Afmetingen	8
DORMA PHB 3000 Toepassing en montage	9
DORMA PHA 2000/PHB 3000 Componenten	10
DORMA Exit Pad Eigenschappen en functies	16
DORMA Exit Pad Afmetingen	18
DORMA Exit Pad Toepassing en montage	19
DORMA Exit Pad Componenten	20
DORMA Glas Kit Eigenschappen en functies	22
DORMA Glas Kit Toepassing en montage	23
DORMA Glas Kit Toebehoren	28
DORMA PH Toebehoren – Toepassing en montage	30
DORMA PH Toebehoren	32
DORMA PHT buitenbeslag	34

Op de praktijk afgestemde Panic Hardware voor uiteenlopende deursituaties

Met de serie PHA 2000, Crossbar resp. de serie PHB 3000, Pushbar en het universeel inzetbare buitenbeslag PHT biedt DORMA een programma, dat zowel op smalle profieldeuren als op massiefbladige deuren toepasbaar is.

De brede veiligheidsschoot grendelt vast in de schoothouder, die in de regel op het kozijn gemonteerd wordt. Op deze wijze gaan een veilige vergrendeling van de deur en een super-eenvoudige montage hand in hand.

De voordelen – punt voor punt

Voor de vakhandel

- geringe voorraadkosten door modulaair systeem
- geschikt voor DIN-linkse en DIN-rechtse deuren
- universeel toepasbaar buitenbeslag PHT

Voor de monteur

- gemakkelijke montage
- eenvoudige aanpassing aan verschillende deurbreedtes, -hoogtes en situaties

Voor de architect

- Voor horizontale en verticale paniekvergrendelingen
- Buitenbeslag met DORMA deurkruk of knopkruk
- Elektrische functies voor speciale toepassingen

Voor de gebruiker/beheerder

- Eenvoudige bediening
- Lange levensduur door excellente kwaliteit
- Universele elektrische sluitplaat

Technische gegevens en eigenschappen	PHA 2000			PHB 3000		
	1-punts	2-punts	3-punts	1-punts	2-punts	3-punts
Modulair systeem	●	●	●	●	●	●
Standaard (niet uitbreidbaar)	–	●	–	●	–	–
Algemene deuren (1/2-vleugelig)	●	●	●	●	●	●
Brand- en rookwerende deuren (1/2-vleugelig) F	●	●	●	●	●	●
Volglazen deuren	●	●	●	–	–	–
Deurbreedte ≤ 1000 mm	●	●	●	●	●	●
≤ 1300 mm	●	●	●	●	●	●
Deurhoogte ≤ 2270 mm		●	●		●	●
≤ 3400 mm ¹⁾		●	●		●	●
Max. deurgewicht in kg	200	200	200	200	200	200
Geschikt voor zowel DIN-linkse als DIN-rechtse deuren	●	●	●	●	●	●
Dagschootvastzetting ²⁾	●	●	●	●	●	●
Veiligheidsschoot voor algemene deuren	–	–	–	–	–	–
voor brand- en rookwerende deuren	●	●	●	●	●	●
Ontgrendeling via elektrische sluitplaat	○	○	○	○	○	○
Bewakingsschakelaar in drukstang	○	○	○	○	○	○
Buitenbeslag PHT voor algemene en brandwerende- en rookwerende deuren voor deurdiktes tot 60 mm	●	●	●	●	●	●
Verlengde krukstijl en schroeven voor deurbreedtes van 60 – 105 mm	○	○	○	○	○	○
Gekeurd conform EN 1125	●	●	●	●	●	●
CE-keurmerk voor bouwproducten	●	●	●	●	●	●

● = ja – = nee ○ = optie

¹⁾ Een deurhoogte van meer dan 2500 mm is niet conform het toepassingsgebied van EN 1125.

²⁾ Toepassing van de dagschootvastzetting („dogging“) op brand- en rookwerende deuren is niet toegestaan.

F Geschiktheidsattest

De met **F** aangeduide Panic Hardware-producten zijn geschikt en gekeurd voor gebruik op brand- en rookwerende deuren.

Goedkeuring van de lokale brandpreventieofficier voor toepassing op brand- en rookwerende deuren is tevens vereist.

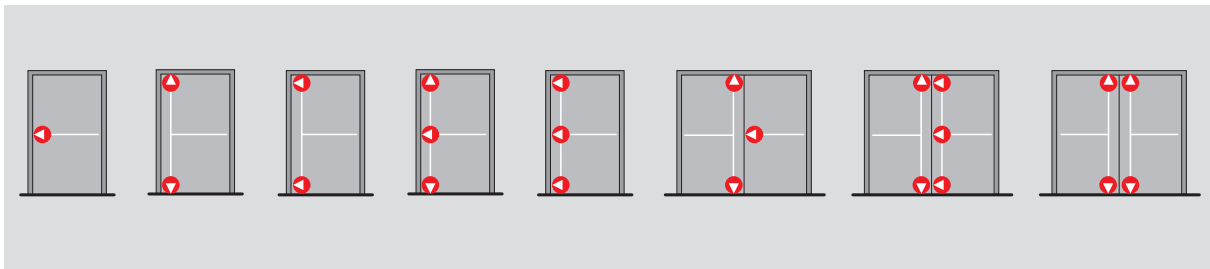

Het modulaire DORMA Panic Hardware-Systeem

PHA 2000

PHB 3000



1-puntsvergrendeling

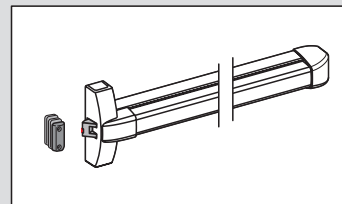
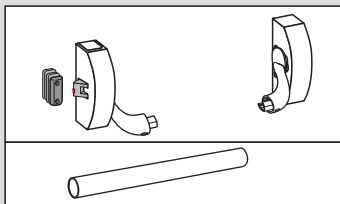

2-/3-puntsvergrendeling

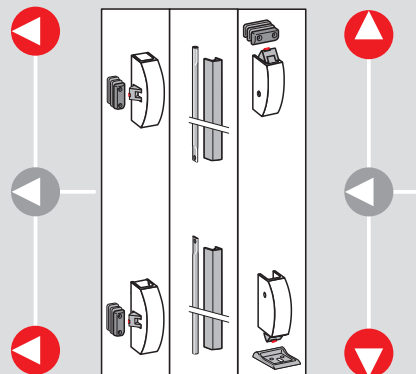

PHT

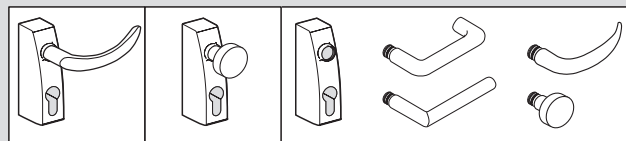

Veiligheidsschoot

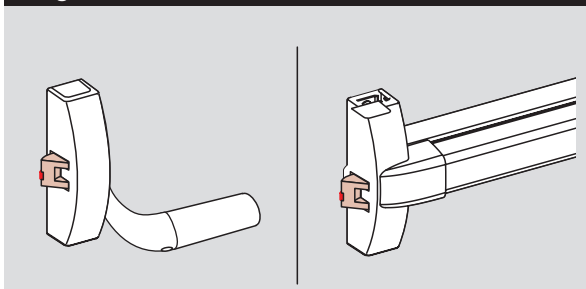

De veiligheidsschoot verhindert terugschuiven van de schoot bij gesloten deur door toedoen van onbevoegden

Dagschootvastzetting („dogging“)

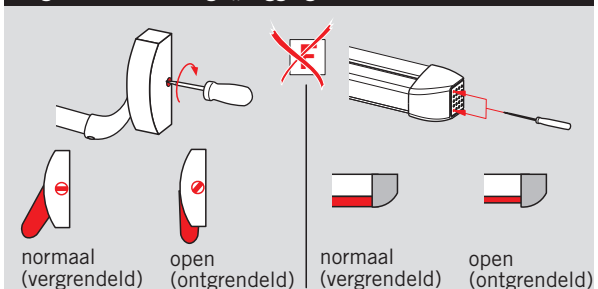

Is de dagschootvastzetting actief, is de schoot ingetrokken en vastgezet – dan biedt de deur vrije toegang.

1-puntsvergrendeling

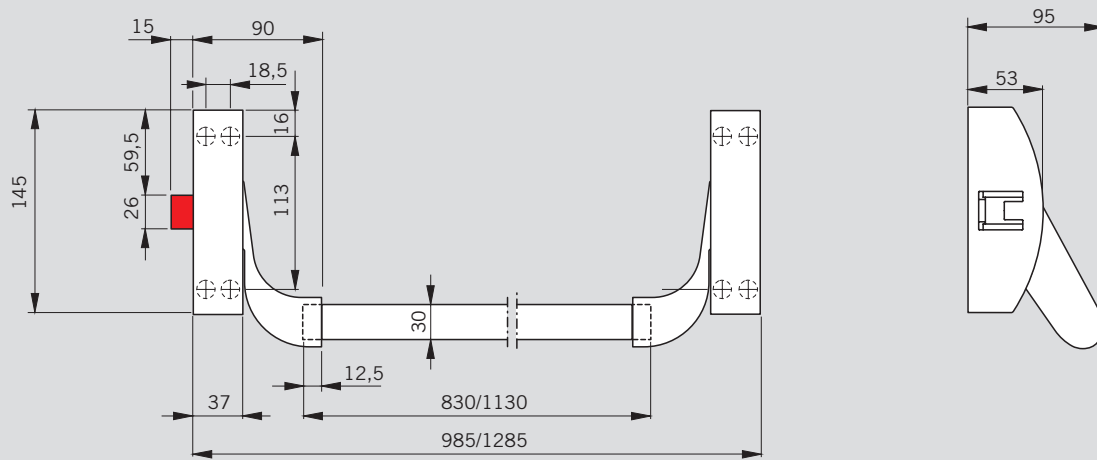

2-/3-puntsvergrendeling

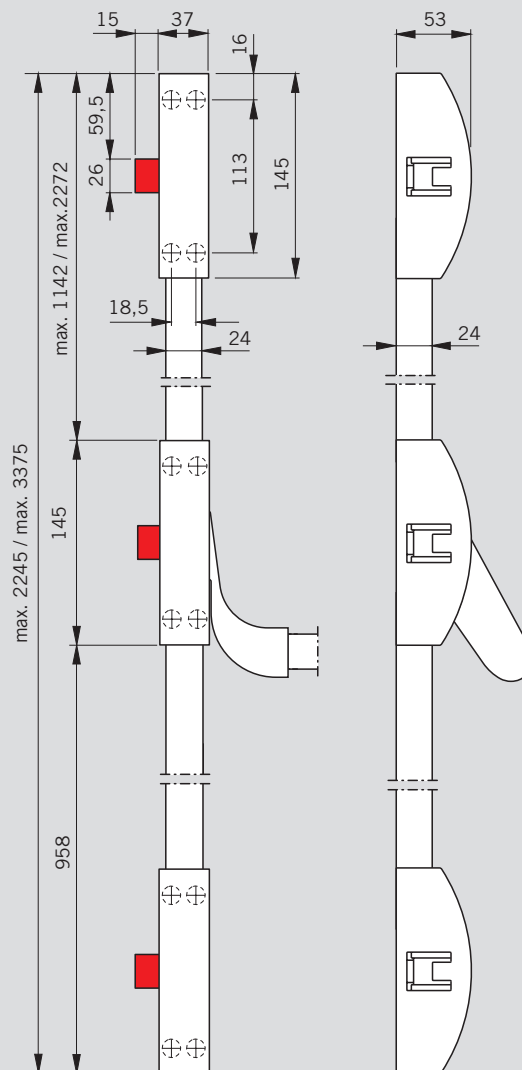
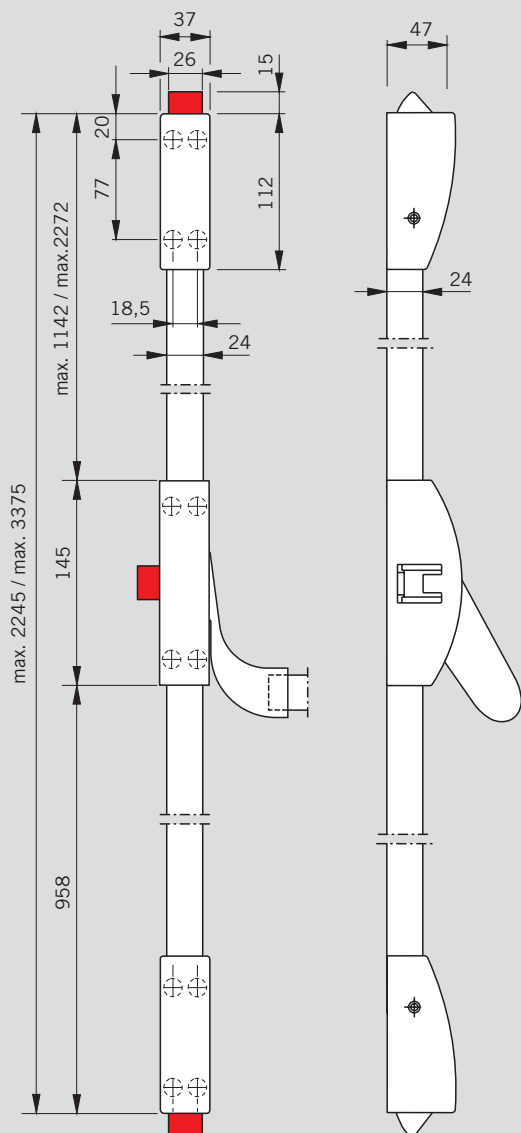

Toepassing en montage

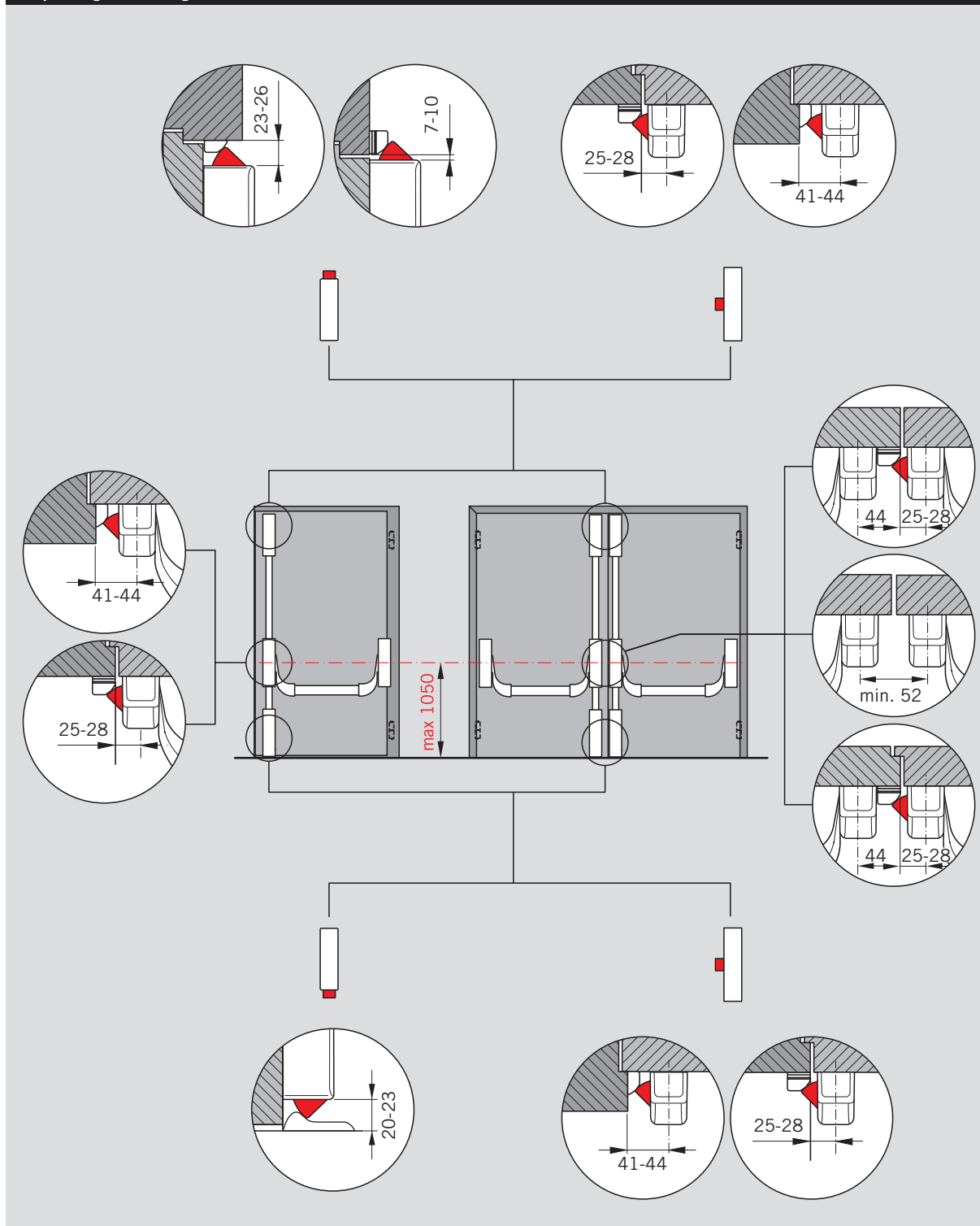

Aanwijzing:

Panieksluitingen kunnen, bij extreem smalle deuren ($X < 1000$ mm) ten opzichte van grotere deurdikten en/of verder dan gebruikelijk voorliggende draaipunten

($Y > 90$ mm) niet „volgens aanwijzingen“ gemonteerd worden. DORMA zoekt in dergelijke gevallen op aanvraag naar alternatieve montage mogelijkheden.

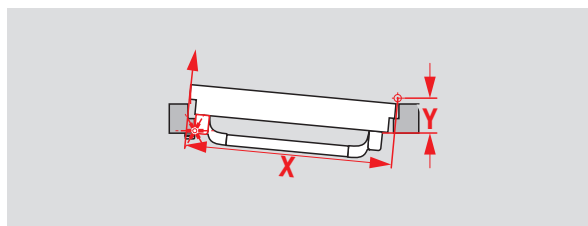

1-puntsvergrendeling

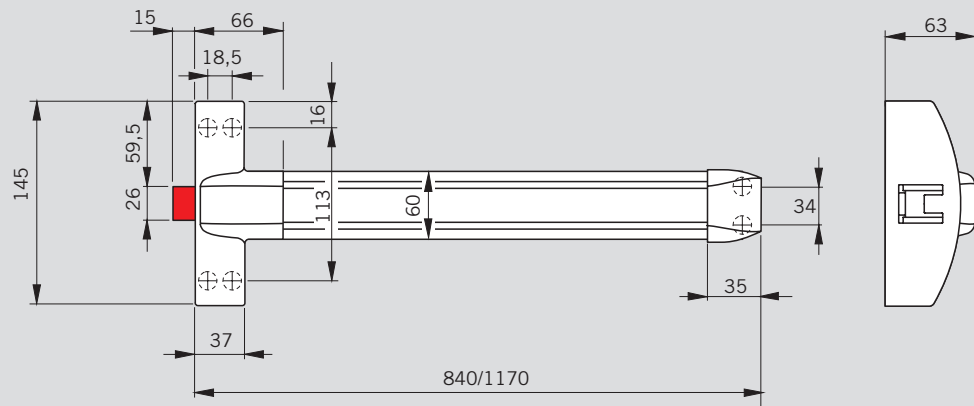

2-/3-puntsvergrendeling

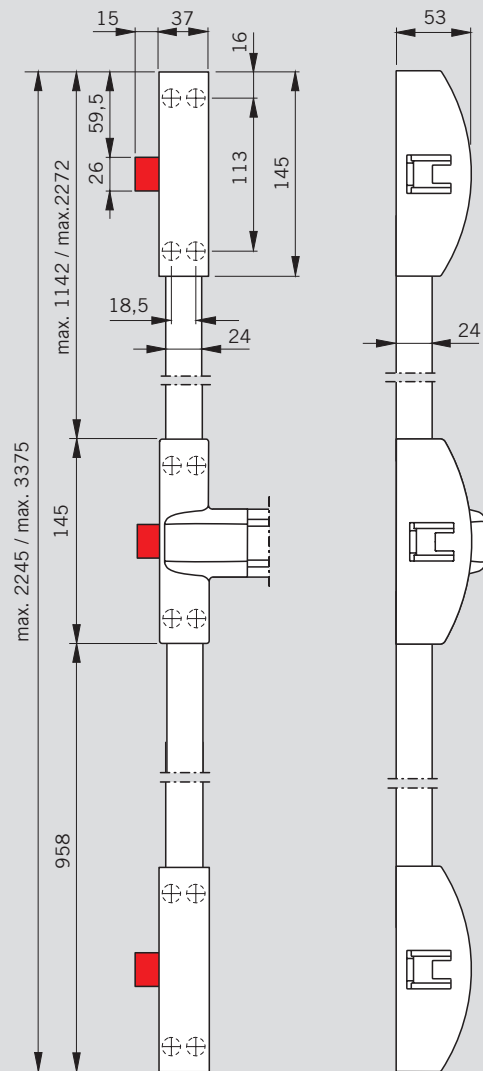
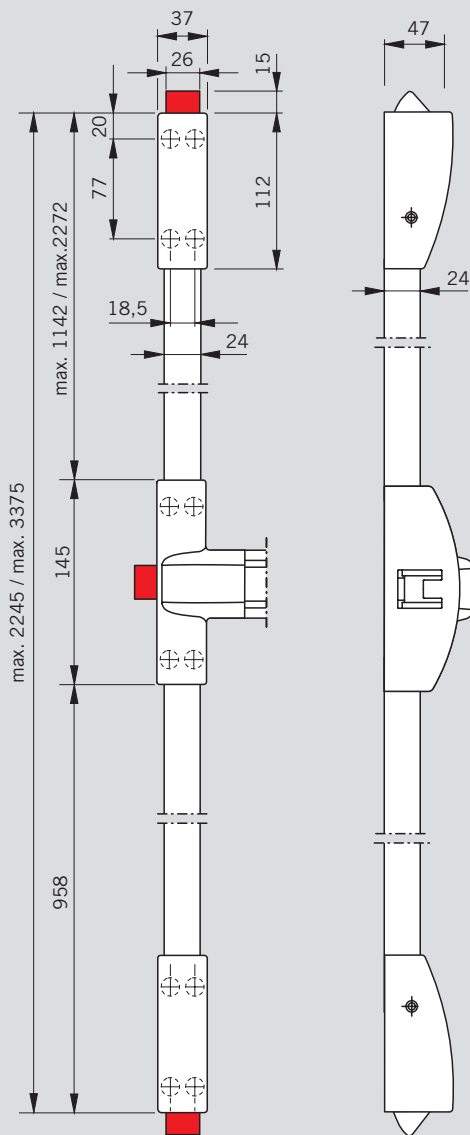

Toepassing en montage

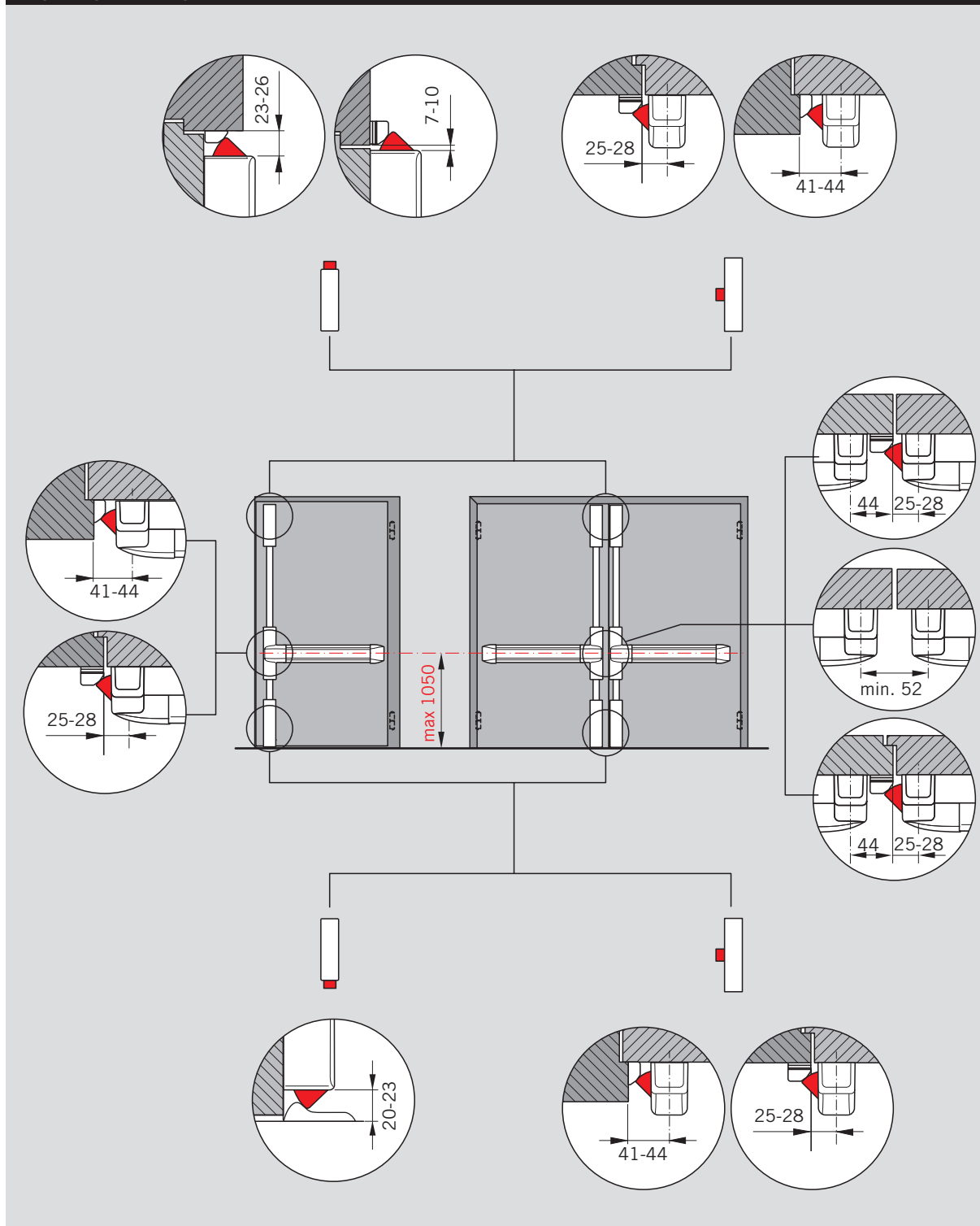

Aanwijzing:

Panieksluitingen kunnen, bij extreem smalle deuren ($X < 1000$ mm) ten opzichte van grotere deurdikten en/of verder dan gebruikelijk voorliggende draaipunten

($Y > 90$ mm) niet „volgens aanwijzingen“ gemonteerd worden. DORMA zoekt in dergelijke gevallen op aanvraag naar alternatieve montage mogelijkheden.

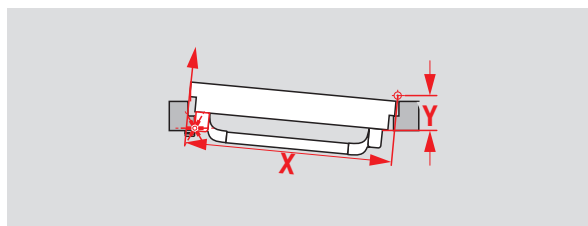

Componenten voor 1-vleugelige deuren

Algemene deuren	Modulair 2101	●	●	●	●	●
	Standaard 2201		○	○		
	2104 / 05	●	●	●	●	●
	Modulair 3102 / 03	●	●	●	●	●
	Standaard 3101	○				
	PHX 04 / 05		●	●	●	●
PHX 02			●		●	
PHX 06				●		
Brand- en rookwerende deuren F	Modulair 2102	●	●	●	●	●
	Standaard 2201		○	○		
	2104 / 05	●	●	●	●	●
	Modulair 3104 / 05	●	●	●	●	●
	PHX 04 / 05		●	●	●	●
	PHX 03			●		●
PHX 07				●		

F Geschiktheidsattest







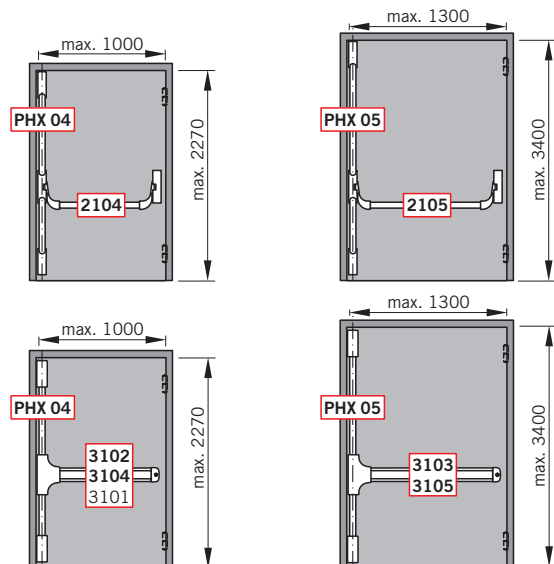



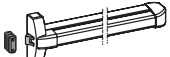

De met **F** aangeduide Panic Hardware-producten van de serie DORMA PHA 2000/PHB 3000 in Contur design zijn voor gebruik op brand- en rookwerende deuren gekeurd. Goedkeuring van de lokale brandpreventie-officier voor combinatie met de betreffende brand- en rookwerende deur is vereist.

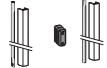

De Panic Hardware-producten van de serie PHA 2000/PHB 3000 in Contur design dragen het **CE**-keurmerk.

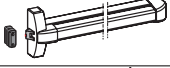
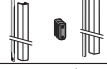

Componenten voor 2-vleugelige deuren

opdekdeur		opdekdeur		stompe deur		
passieve deur	loopdeur	passieve deur	loopdeur	passieve deur	loopdeur	
●	●	●	●	●	●	2101  Modulair
○		○		○	○	2201  Standaard
●	●	●	●	●	●	2104 / 05 
●	●	●	●	●	●	3102 / 03  Modulair
	○					3101  Standaard
●		●	●	●	●	PHX 04 / 05 
●		●		●	●	PHX 02  PHX 06 
●	●	●	●	●	●	2102  Modulair
○		○		○	○	2201  Standaard
●	●	●	●	●	●	2104 / 05 
●	●	●	●	●	●	3104 / 05  Modulair
●		●	●	●	●	PHX 04 / 05 
●		●		●	●	PHX 03  PHX 07 

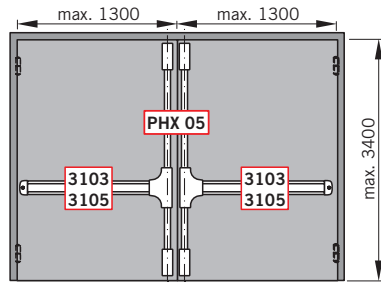
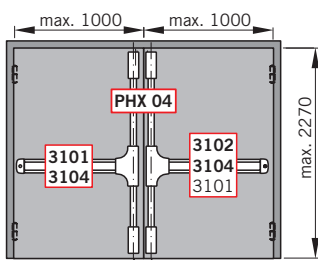
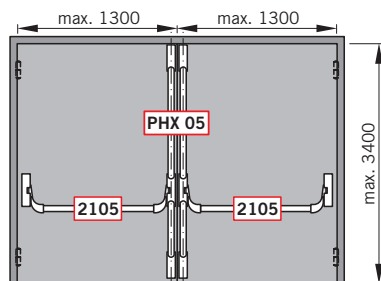
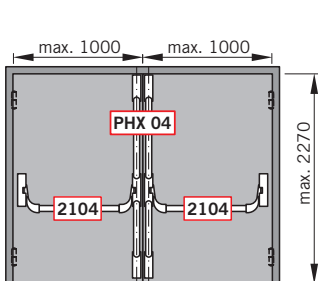

○ = optioneel
Buitenbeslag zie pagina 26

Aanwijzing:

Conform EN 1125 moet de effectieve lengte van de bedieningsstang minimaal 60% van de deurbreedte bedragen. Deurhoogten van meer dan 2500 mm zijn niet conform het toepassingsgebied van EN 1125.

Bestekomschrijving

Bestel-nr. 35014 .. 

PHA 2000

Panieksluiting gekeurd conform EN 1125, voor deurbreedtes tot 1300 mm, deurhoogtes tot 2270 (conform EN 1125) of 3400 mm, DIN-links en DIN-rechts omstelbaar. Ontgrendeling via elektrische sluitplaat mogelijk. Alle producten van de serie PHA 2000 dragen het **CE**-keurmerk.

PHA 2101

1-puntsvergrendeling, modulair, voor algemene deuren, zonder veiligheidsschoot, met dagschootvastzetting. Schoot van zinkpersgietwerk, schoothouder van zink, met vulplaten, kunststof montageplaat.

- zilverkleurig
- zwart
- wit

..21011001
..21011002
..21011010  PHA 2101

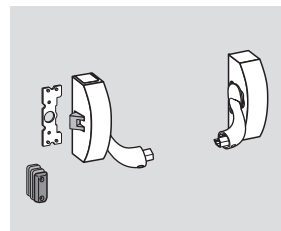

PHA 2102 F

1-puntsvergrendeling, modulair, voor brand- en rookwerende deuren, met veiligheidsschoot en dagschootvastzetting. Schoot van staal, schoothouder van staal met vulplaten, kunststof montageplaat.

- zilverkleurig
- zwart
- wit
- RVS design

..21021001
..21021002
..21021010
..21021004  PHA 2102

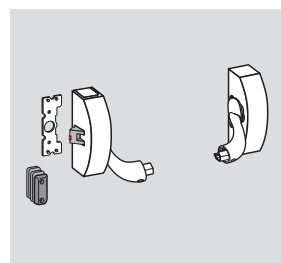

PHA 2201

alleen 2-puntsvergrendeling, met dagschootvastzetting, kunststof montageplaat.

- zilverkleurig
- zwart
- wit

..22011001
..22011002
..22011010  PHA 2201

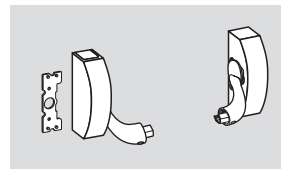

PHA 2104

Verbindingsstang 830 mm (voor deurbreedtes tot 1000 mm)

- zilverkleurig
- rood
- zwart
- wit

..21040001
..21040002
..21040019
..21040010  PHA 2104

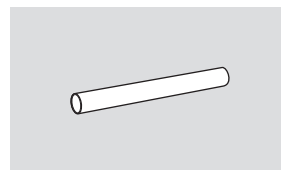

PHA 2105

Verbindingsstang 1130 mm (voor deurbreedtes tot 1300 mm)

- zilverkleurig
- rood
- zwart
- wit
- RVS design

..21050001
..21050002
..21050019
..21050010
..21050004  PHA 2105

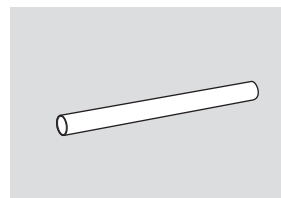

Toebehoren, zoals verstelbare schoothouder, elektrische sluitplaat of microscharrelaar voor signalering, zie pagina 30

Bestekomschrijving
Bestel-nr. 35014 .. 
PHB 3000

Panieksluiting gekeurd conform EN 1125, voor deurbreedtes tot 1300 mm, deurhoogtes tot 2270 (conform EN 1125) of 3400 mm, DIN-links en DIN-rechts bruikbaar. Ontgrendeling via elektrische sluitplaat mogelijk. Alle producten van de serie PHB 3000 dragen het -keurmerk.

PHB 3101

1-puntsvergrendeling, standaard, voor algemene deuren met een breedte tot 1000 mm, zonder veiligheidsschoot, met dagschootvastzetting. Schoot van zinkpersgietwerk, schoothouder van staal met vulplaten.

- zilverkleurig
- wit

..31011001
 ..31011010  PHB 3101

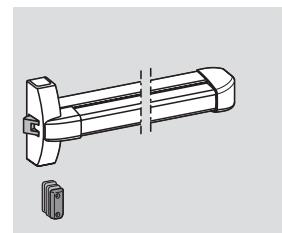
PHB 3102

1-puntsvergrendeling, modulair, voor algemene deuren met een deurbreedte tot 1000 mm, zonder veiligheidsschoot, met dagschootvastzetting. Schoot van zinkpersgietwerk, schoothouder van staal met vulplaten.

- zilverkleurig
- wit

..31021001
 ..31021010  PHB 3102

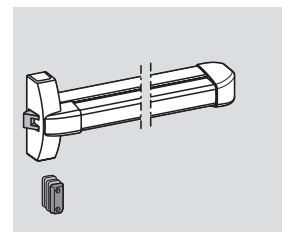
PHB 3103

1-puntsvergrendeling, modulair, voor algemene deuren met een deurbreedte tot 1300 mm, zonder veiligheidsschoot, met dagschootvastzetting. Schoot van zinkpersgietwerk, schoothouder van staal met vulplaten.

- zilverkleurig
- wit

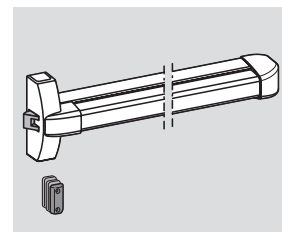

..31031001
 ..31031010  PHB 3103

PHB 3104 

1-puntsvergrendeling, modulair, voor brand- en rookwerende deuren met een breedte tot 1000 mm, met veiligheidsschoot en dagschootvastzetting. Schoot van staal, schoothouder van staal met vulplaten.

- zilverkleurig
- wit
- RVS design

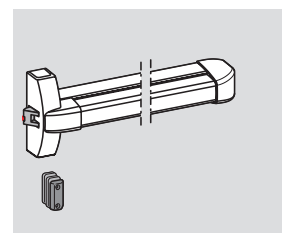
..31041001
 ..31041010
 ..31041004  PHB 3104

PHB 3105 

1-puntsvergrendeling, modulair, voor brand- en rookwerende deuren met een breedte tot 1300 mm, met veiligheidsschoot en dagschootvastzetting. Schoot van staal, schoothouder van staal met vulplaten.

- zilverkleurig
- wit
- RVS design

..31051001
 ..31051010
 ..31051004  PHB 3105

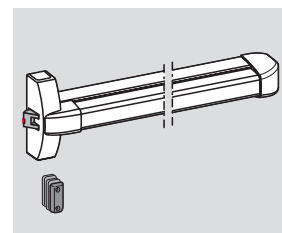

Bestekomschrijving

Bestel-nr. 35014 .. 

PHX 02

Vergrendeling boven en onder, geen veiligheidsschoot.
Schoten van zinkpersgietwerk, bovenste schoothouder van zink, met vulplaten, onderste schoothouder van staal.

- zilverkleurig
- zwart
- wit

..22021001
..22021002
..22021010  PHX 02

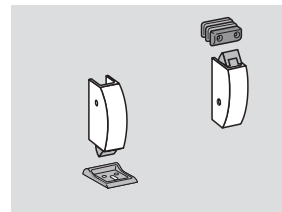

PHX 03 F

Vergrendeling boven en onder, voor brand- en rookwerende deuren, met veiligheidsschoot.
Schoten van staal, bovenste schoothouder van staal met vulplaten, onderste schoothouder van staal.

- zilverkleurig
- zwart
- wit
- RVS design

..22031001
..22031002
..22031010
..22031004  PHX 03

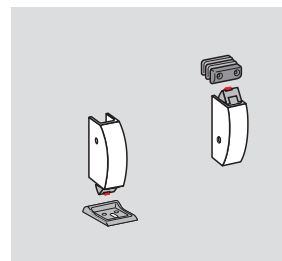

PHX 06

Vergrendeling boven en onder met horizontale schoten, zonder veiligheidsschoot.
Schoten van zinkpersgietwerk, schoothouders van staal met vulplaten.

- zilverkleurig
- zwart
- wit

..22061001
..22061002
..22061010  PHX 06

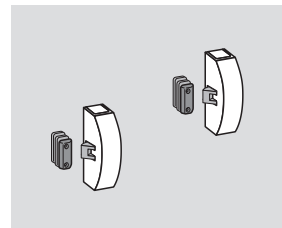



PHX 07 F

Vergrendeling boven en onder, met horizontale veiligheidsschoten, voor brand- en rookwerende deuren.
Schoten van staal, schoothouders van staal, met vulplaten.

- zilverkleurig
- zwart
- wit
- RVS design

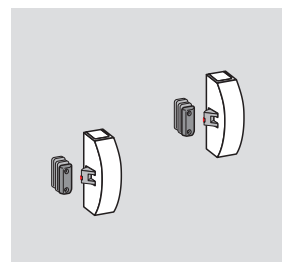
..22071001
..22071002
..22071010
..22071004  PHX 07



Bestekomschrijving**Bestel-nr. 35014 ..** **PHX 04** 

Vergrendelingsstangenset met afdekprofiel voor deurhoogtes tot 2270 mm.

Levering inclusief schoothouder van staal met vulplaten voor 2-vleugelige deuren.

- zilverkleurig
- zwart
- wit
- RVS design

..22041001

..22041002

..22041010

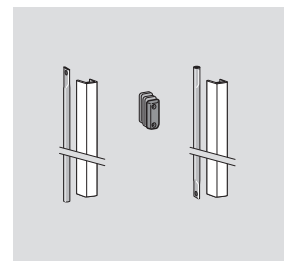
..22041004  PHX 04**PHX 05** 

Vergrendelingsstangenset met afdekprofiel voor deurhoogtes tot 3400 mm.

Levering inclusief schoothouder van staal met vulplaten voor 2-vleugelige deuren.

- zilverkleurig
- zwart
- wit
- RVS design

..22051001

..22051002

..22051010

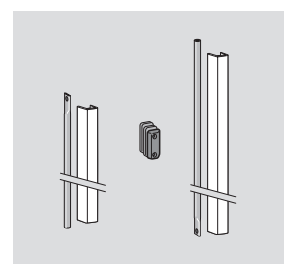
..22051004  PHX 05

Vluchtweg beveiligd conform EN 179

Het beslag van de DORMA Exit Pad serie vormt een hoogwaardige afsluiting van nooddeuren in vluchtwegen, welke gecombineerd kunnen worden met componenten uit de PHA en PHB serie. Deze sluitingen worden toegepast in niet-openbare gebouwen: de gebruikers zijn met de uitgangen en het

toegepaste beslag vertrouwd zodat panieksituatie nagenoeg kan worden uitgesloten. Alle producten van de serie DORMA Exit Pad zijn conform EN 179 gekeurd en gecertificeerd. Zij voldoen aan de norm EN 179, bijlage ZA, en dragen derhalve het conformiteits-teken (CE-merk).

De voordelen – punt voor punt

Voor de vakhandel

- Eenvoudig voorraadbeheer door complete verpakking
- universeel toepasbaar buitenbeslag PHT

Voor de monteur

- Eenvoudige montage
- geschikt voor DIN-linkse en DIN-rechtse deuren.

Voor de architect

- Hoogwaardig design, door onzichtbare bevestigings-schroeven.
- Verticale stangen met metalen afdekkappen
- Buitenbeslag met DORMA deurkruk of knopkruk

Voor de gebruiker

- Eenvoudige bediening
- Lange levensduur door excellente kwaliteit

Technische gegevens en eigenschappen	Exit Pad ¹⁾	
	1-puntsluiting	2-puntsluiting
Algemene deuren (1/2-vleugelig)	●	●
Brand- en rookwerende deuren (1/2-vleugelig) F	●	●
Volglazen deuren	●	●
Deurbreedte ≤ 1300 mm	●	–
Deurhoogte ≤ 2270 mm	–	●
Max. deurbladgewicht (in kg)	200	200
Geschikt voor zowel DIN-linkse als DIN-rechtse deuren	●	●
Veiligheidsschoot		
voor algemene deuren	–	–
Voor brand- en rookwerende deuren	●	●
Ontgrendeling via elektrische sluitplaat	○	○
Buitenbeslag PHT voor algemene deuren en brand- en rookwerende deuren voor deurdiktes tot 60 mm	●	●
Verlengde krukstijl en schroeven voor deurdiktes van 60 – 105 mm	○	○
Gekeurd conform EN 179	●	●
CE-keurmerk voor bouwproducten	●	●

● = ja – = nee ○ = optie

¹⁾Voor een 3-puntsvergrendeling kunnen de Exit Pad 1-punts modulair en de componenten PHX van de PHA 2000/PHB 3000 serie gebruikt worden.

In combinatie met PHX 05 max. deurhoogte 3400 mm (Een deurhoogte groter dan 2500 mm is niet conform het toepassingsgebied van EN 179.)

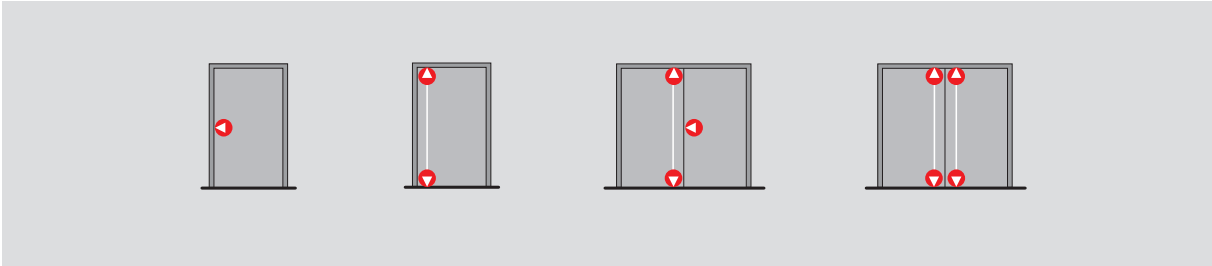

Exit Pad

1-puntsvergrendeling

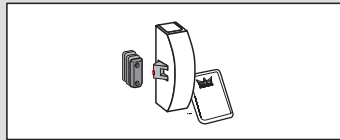

2-puntsvergrendeling

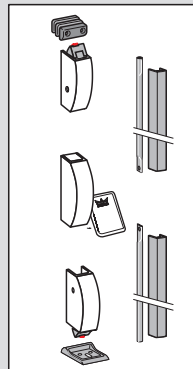

+
PHT

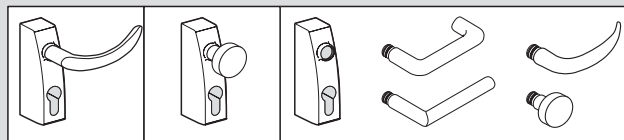

Veiligheidsschoot

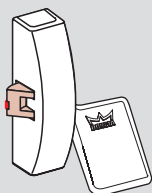

De veiligheidsschoot verhindert terugschuiven van de schoot van buitenaf bij gesloten deur door onbevoegden

1-puntsvergrendeling

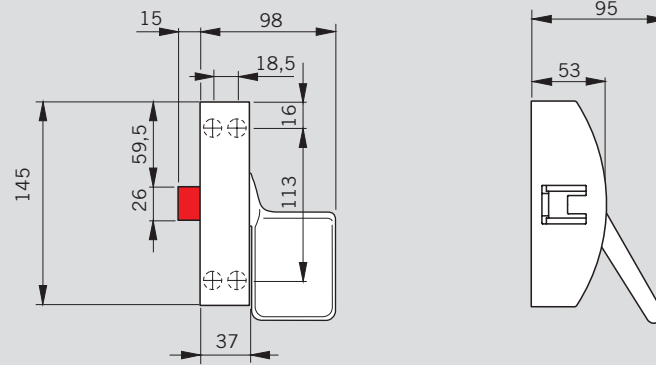

2-/3-puntsvergrendeling

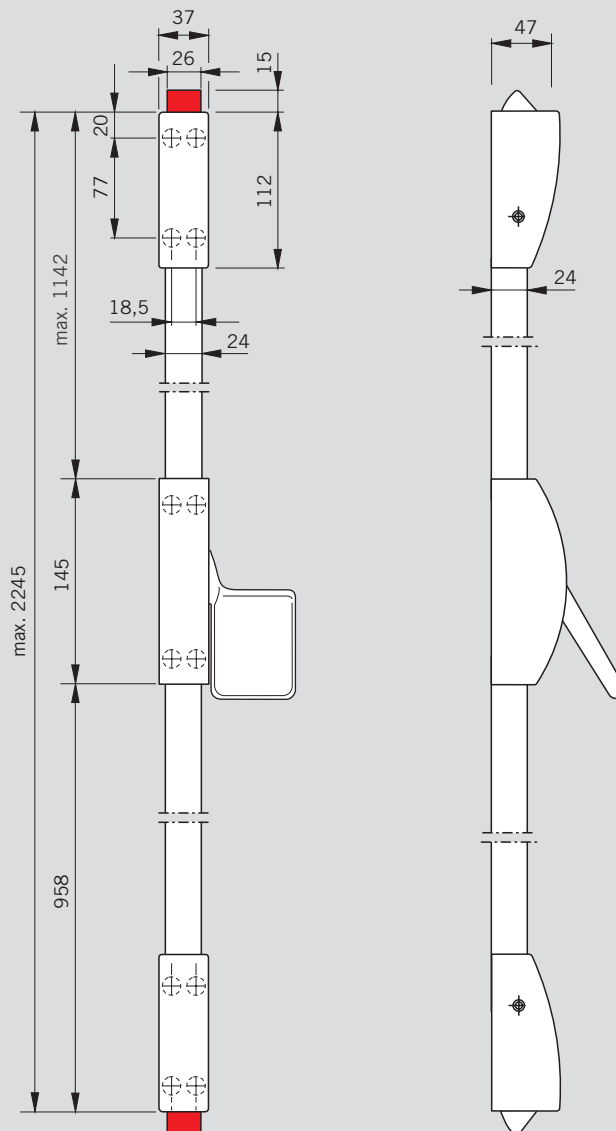

Toepassing en montage

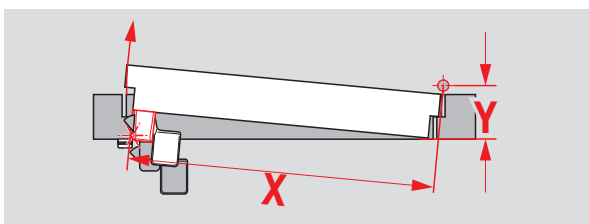
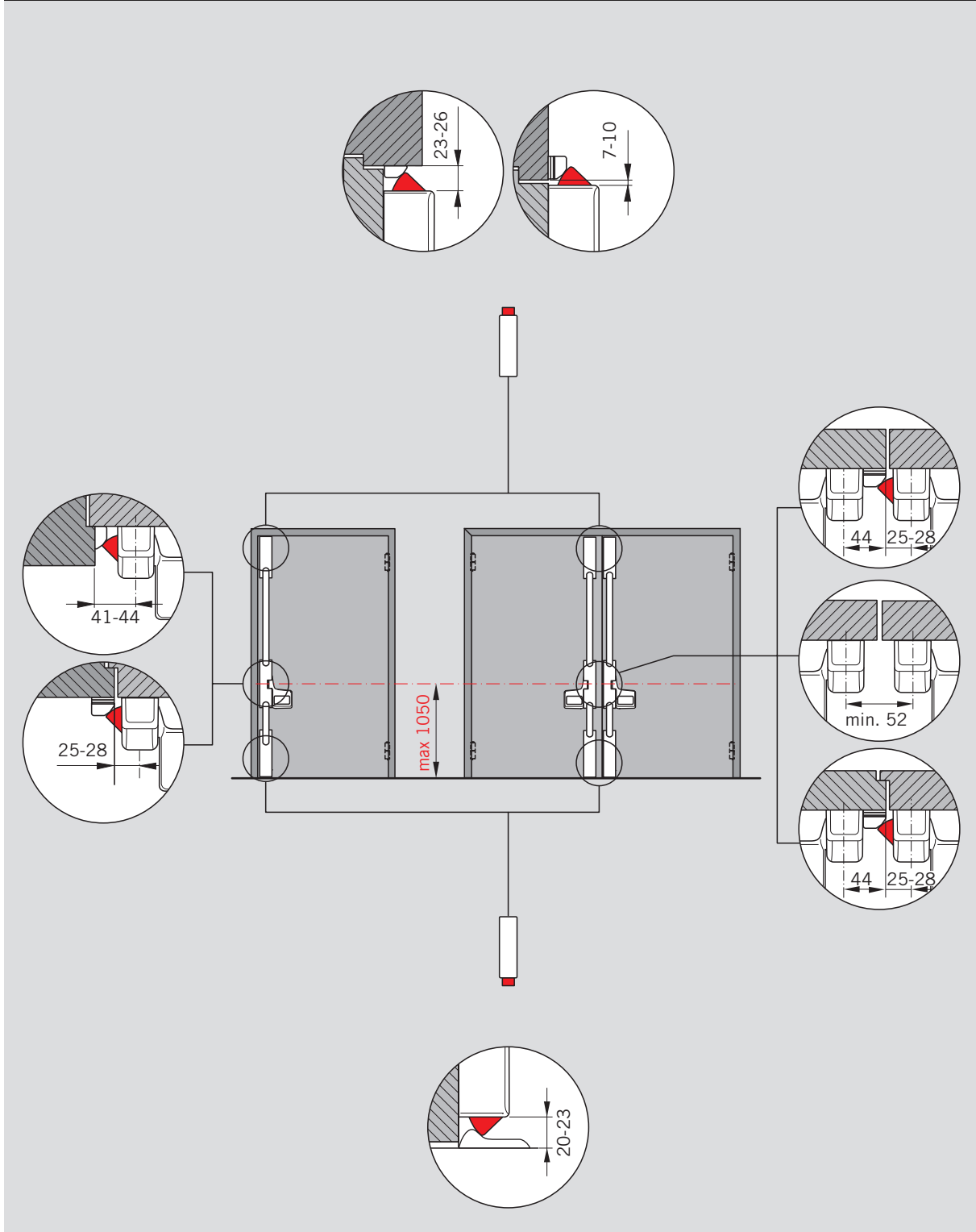

Aanwijzing:

Panieksluitingen kunnen, bij extreem smalle deuren ($X < 1000$ mm) ten opzichte van grotere deurdikten en/of verder dan gebruikelijk voorliggende draaipunten

($Y > 90$ mm) niet „volgens aanwijzingen“ gemonteerd worden. DORMA zoekt in dergelijke gevallen op aanvraag naar alternatieve montage mogelijkheden.

Bestekomschrijving

Bestel-nr. 35014 .. 

Exit Pad

Nooddeursluiting gekeurd conform EN 179, DIN-links en DIN-rechts omstelbaar.

Ontgrendeling via elektrische sluitplaat mogelijk.

Alle producten van de Exit Pad serie dragen het -keurmerk.

Exit Pad

1-punts-vergrendeling, modulair, voor algemene deuren, zonder veiligheidsschoot. Schoot van zinkpersgietwerk, schoothouder van zink, met vulplaten, kunststof montageplaat.

- zilverkleurig

..21111001  Exit Pad

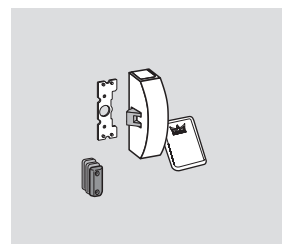

Exit Pad F 

1-punts-vergrendeling, modulair, voor brand- en rookwerende deuren, met veiligheidsschoot.

Schoot van staal, schoothouder van staal met vulplaten, kunststof montageplaat.

- zilverkleurig
- wit
- RVS design

..21121001
..21121010
..21121004  Exit Pad

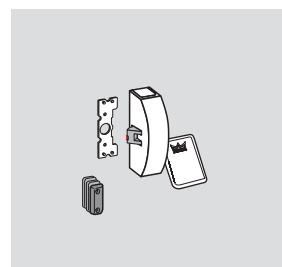

Exit Pad 2P

2-puntsvergrendeling voor algemene deuren, deurhoogte tot 2270 mm, zonder veiligheidsschoot.

Schoot van zinkpersgietwerk, schoothouder van zink, met vulplaten, kunststof montageplaat.

- zilverkleurig

..22111001  Exit Pad

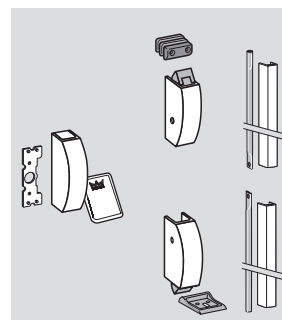

Exit Pad F 2P 

2-puntsvergrendeling, voor brand- en rookwerende deuren, deurhoogte tot 2270 mm, met veiligheidsschoot.

Schoot van staal, schoothouder van staal met vulplaten, kunststof montageplaat.

- zilverkleurig
- wit
- RVS design

..22121001
..22121010
..22121004  Exit Pad

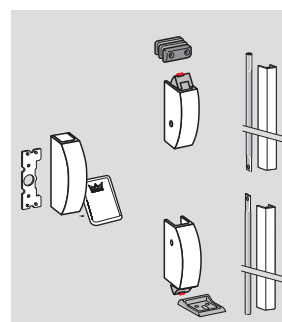

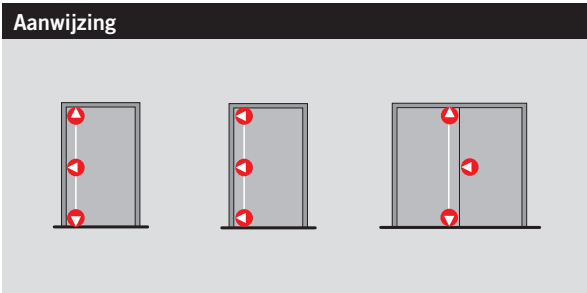

Voor een 3-puntsvergrendeling kunnen de Exit Pad 1-punts modulair en de componenten PHX van de PHA 2000/PHB 3000 serie worden gecombineerd.

PHX 02

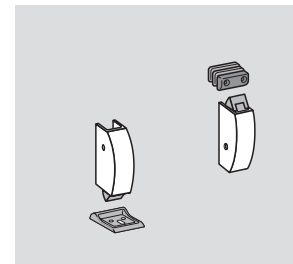

PHX 03

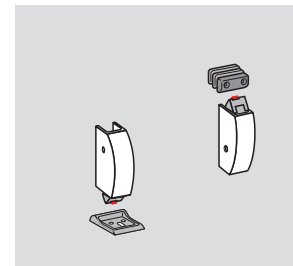

PHX 06

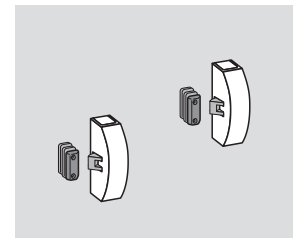

PHX 07

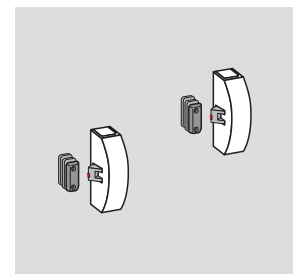

PHX 04

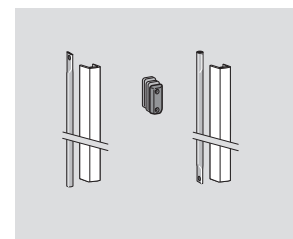

PHX 05

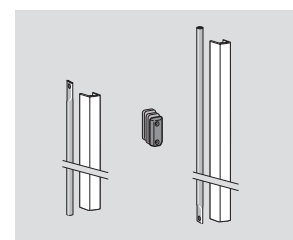

DORMA Panic Hardware PHA 2000 en Exit Pad kunnen op volglazen deuren toegepast worden.

- Zowel geschikt voor volglas-toepassingen als voor glaswandtoepassingen.
- Voor enkele en dubbele deuren.
- 1-punts of meerpunts-vergrendeling.
- Combineerbaar met het Mini-buitenbeslag voor volglas deuren.
- Voor 8 tot 10 mm dik gehard glas.
- Maximale deurvleugelbreedte: 1.300 mm.
- Maximale deurvleugelhoogte: 2.100 mm.
- RVS design uitvoering.

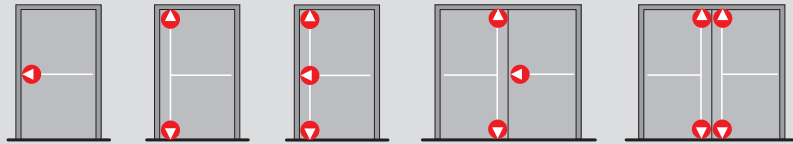

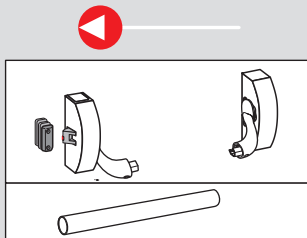

PHA 2000
1-puntsvergrendeling

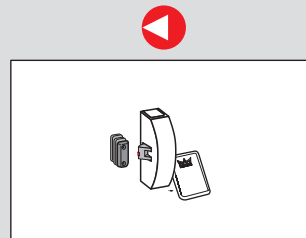

Exit Pad
1-puntsvergrendeling

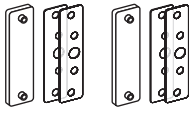

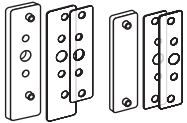
zonder buitenbeslag	Glas Kit A 
PHT Mini 	Glas Kit B (DIN-L) Glas Kit C (DIN-R) 

2-/3-puntsvergrendeling

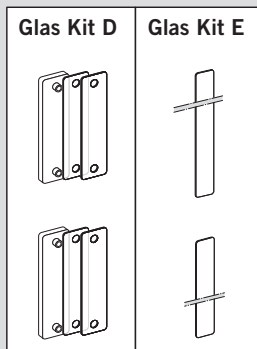
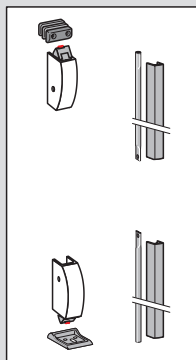

2-puntsvergrendeling

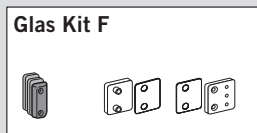
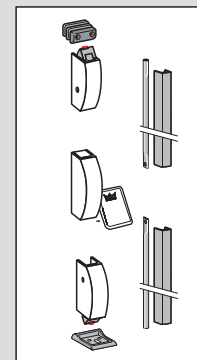

PHA 2000 op volglazen deuren

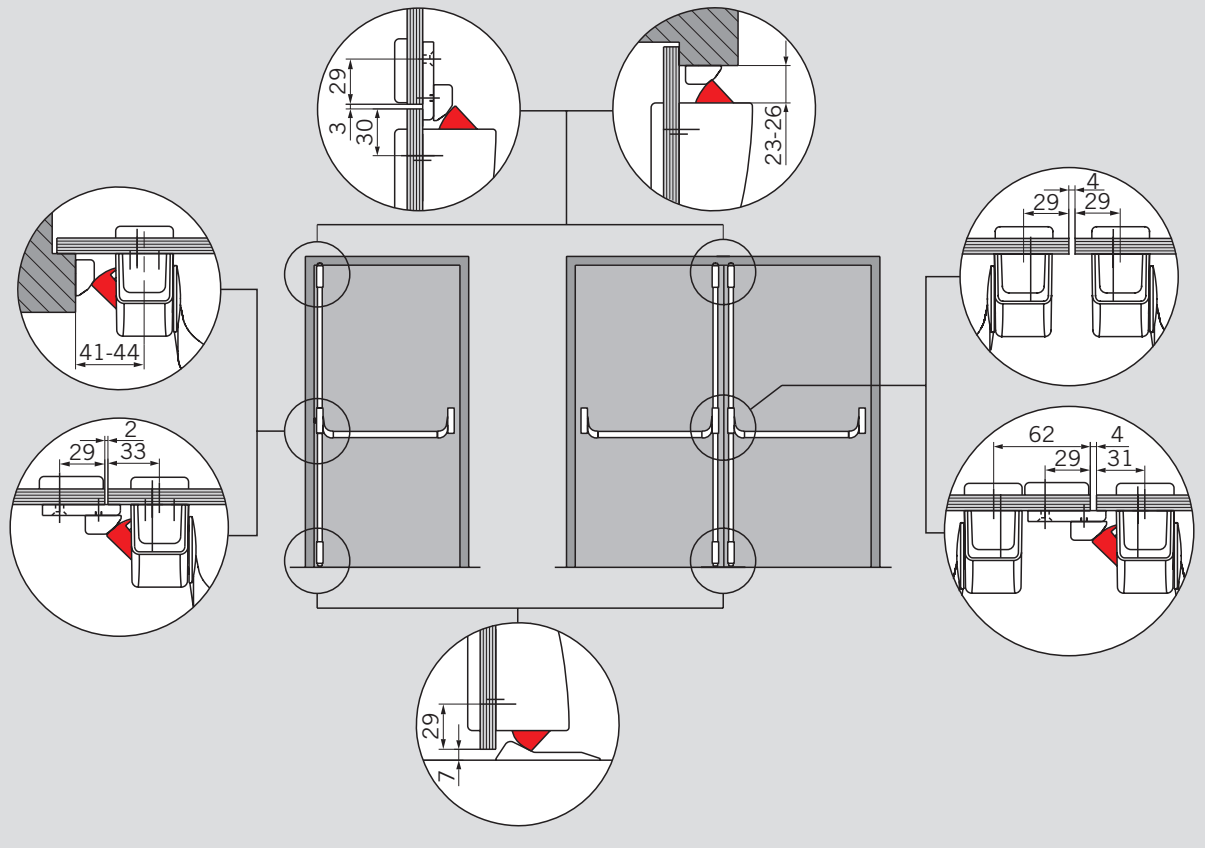

Exit Pad op volglazen deuren

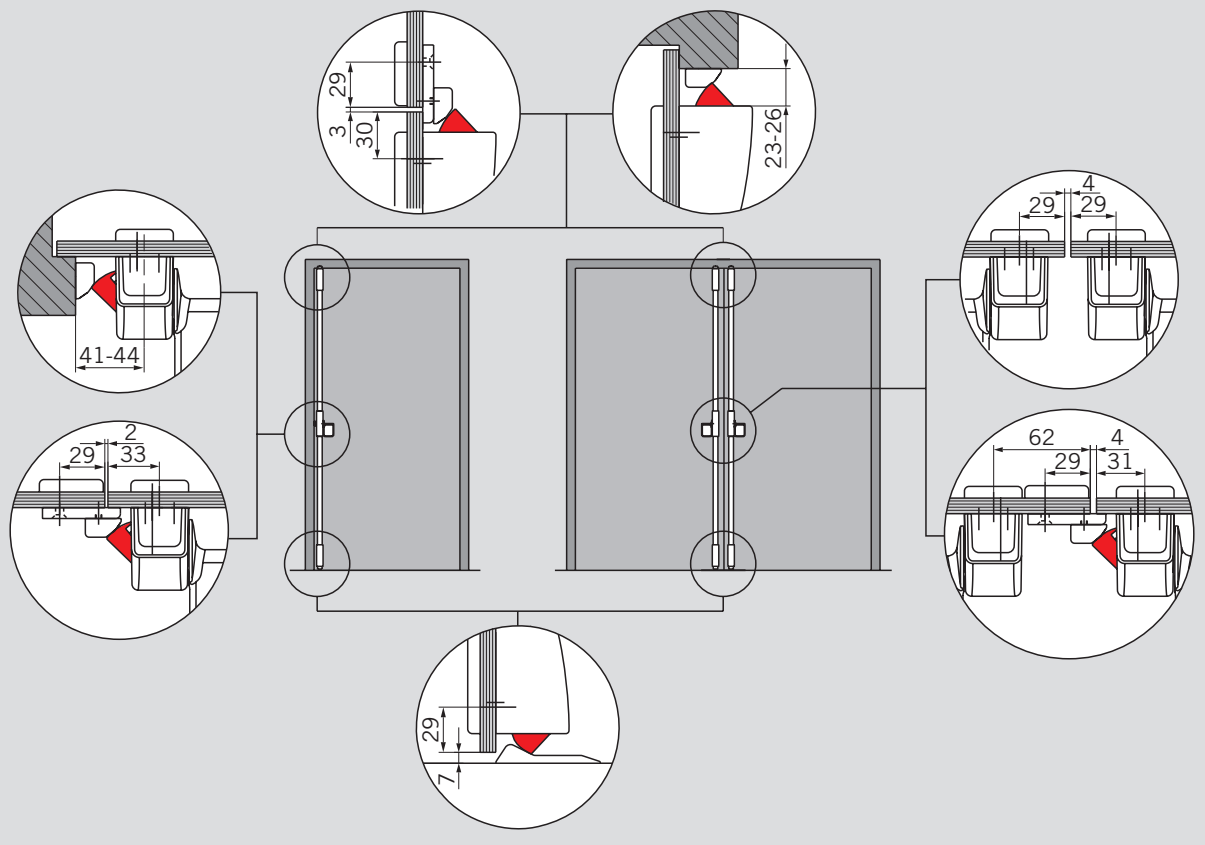

PHA 2000 / Exit Pad op 1-vleugelige volglazen deuren

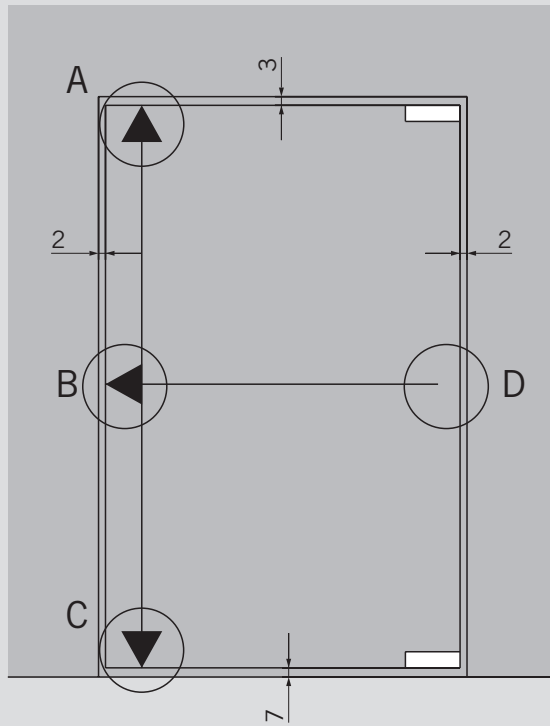
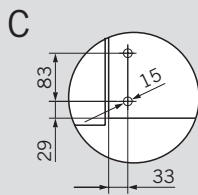
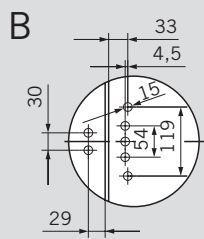
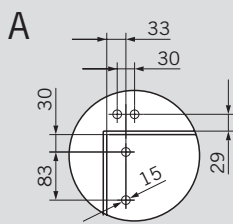

D alleen bij PHA 2000

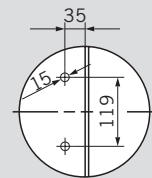

PHA 2000 / Exit Pad op 2-vleugelige volglazen deuren

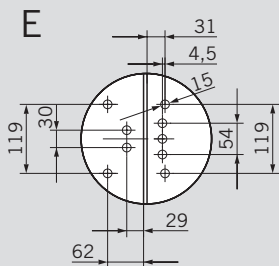
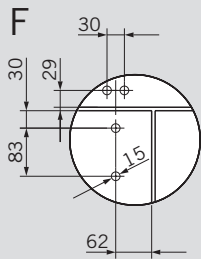

D alleen bij PHA 2000

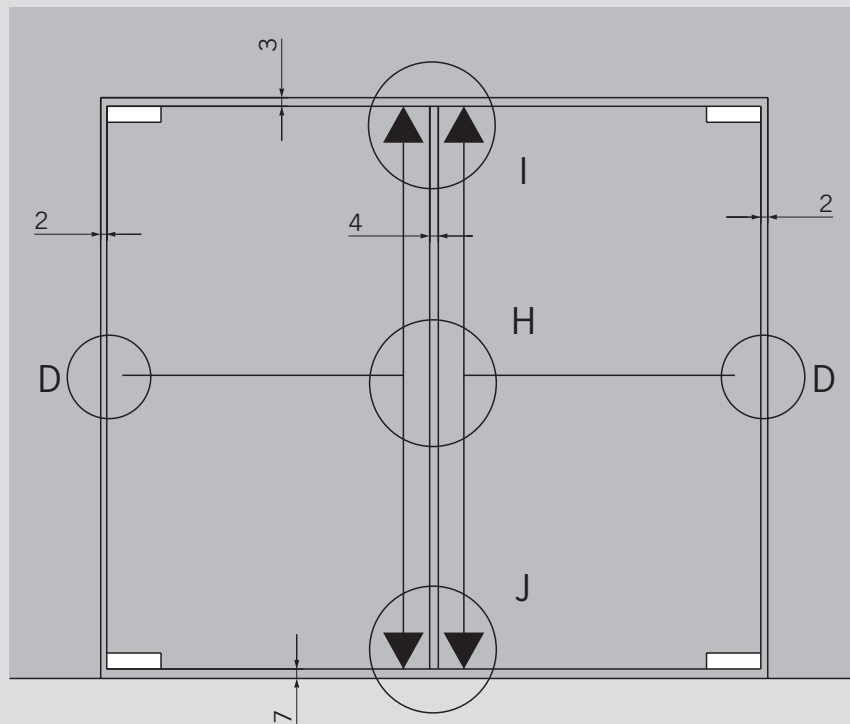
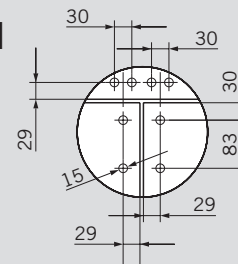
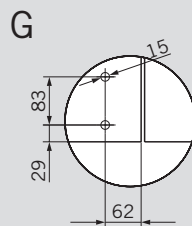
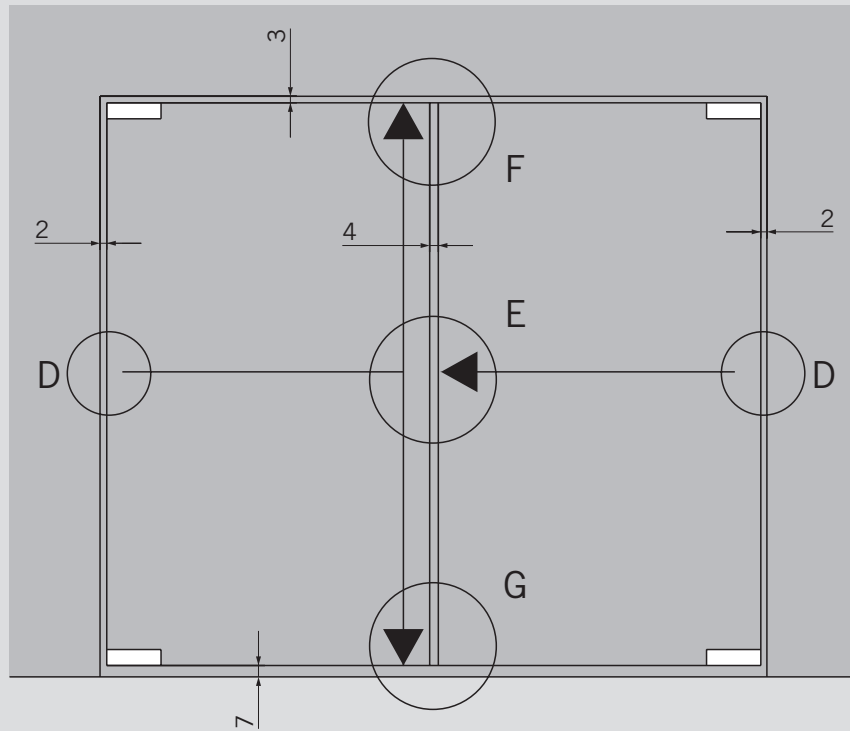
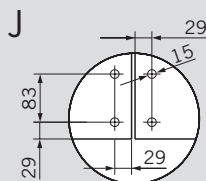
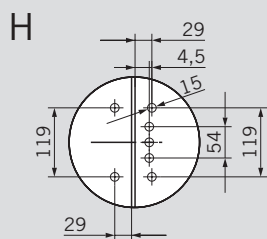
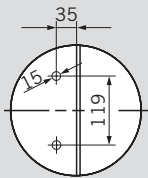

PHA 2000 / Exit Pad op 1-vleugelige volgglazen deuren met omlijsting

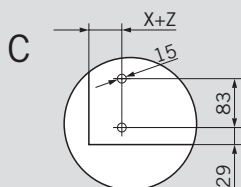
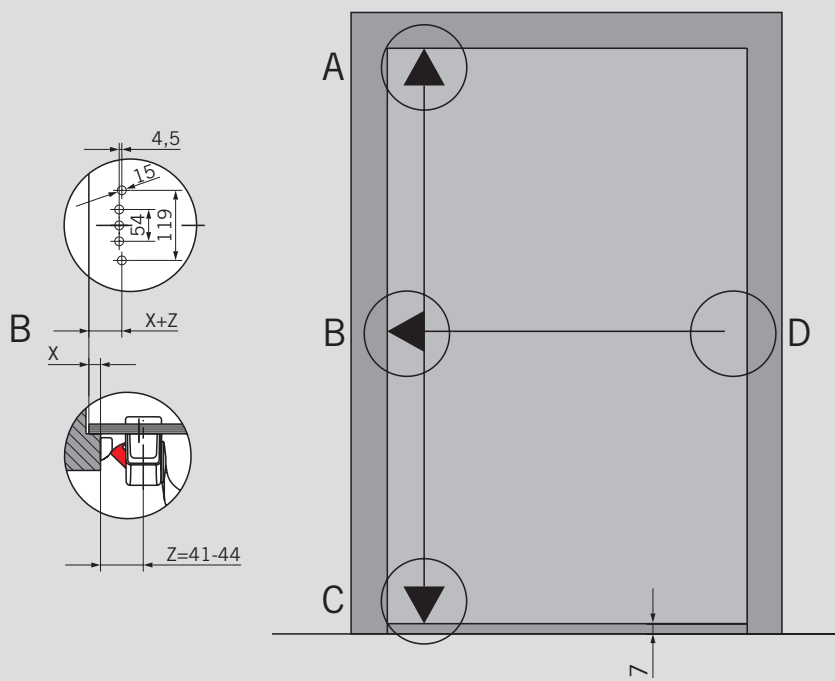
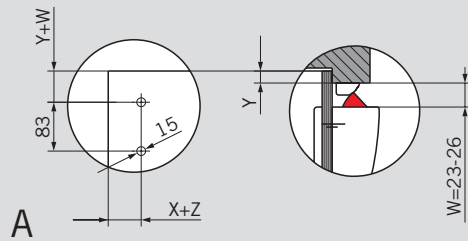

D alleen bij PHA 2000

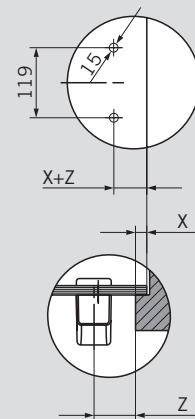

PHA 2000 / Exit Pad op 2-vleugelige volgglazen deuren met omlijsting

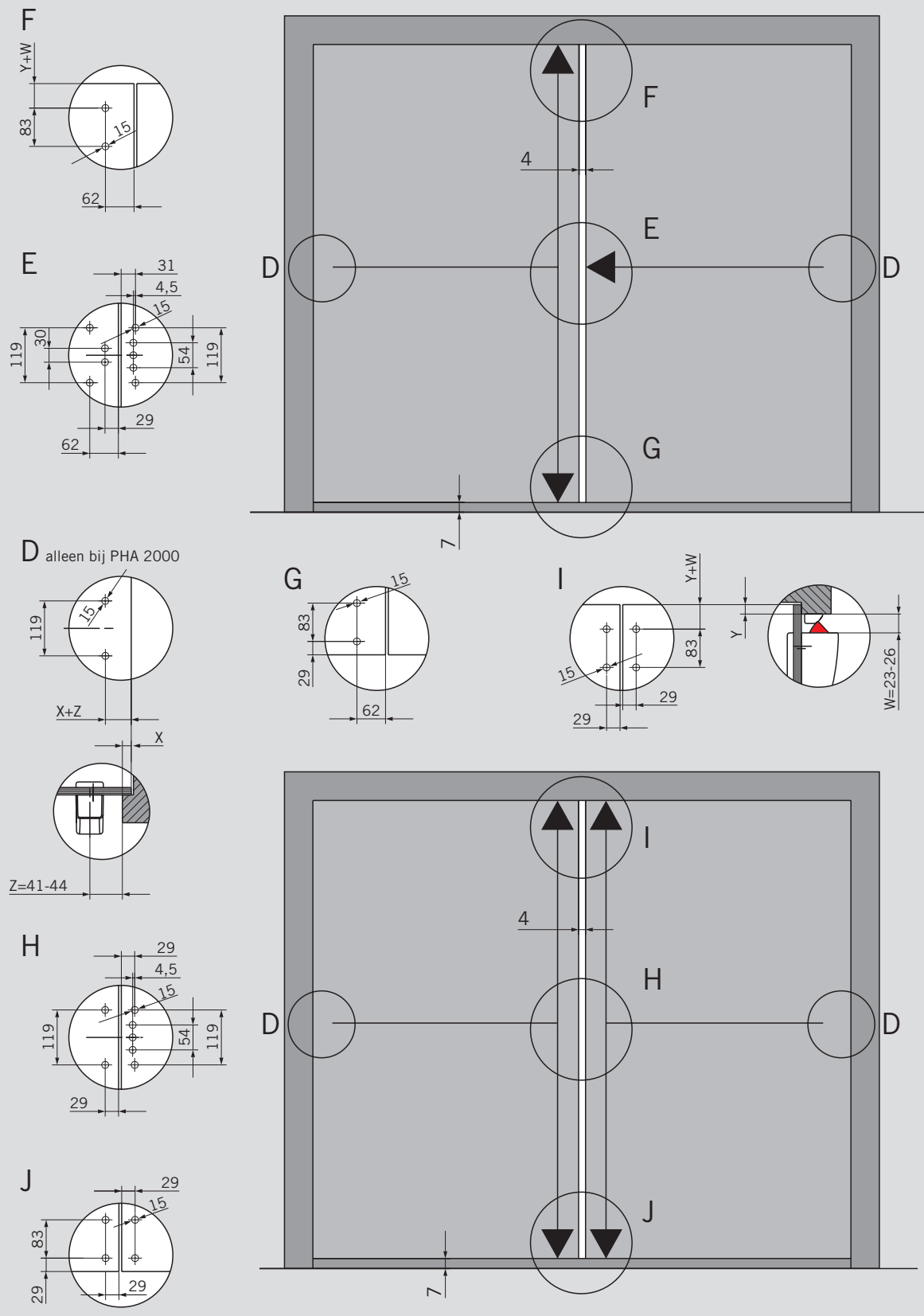

Bestekomschrijving

Bestel-nr. 35014 .. 

PHA Glas Kit A

Montageset voor PHA 2000
1-punts, zonder buitenbeslag
RVS design

..24011004  PHA
Toebehoren

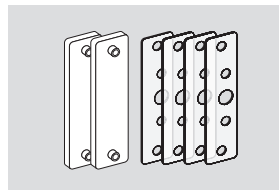

PHA Glas Kit B

Montageset DIN-links voor PHA 2000
1-punts, in combinatie met buitenbeslag
RVS design

..24021004  PHA
Toebehoren

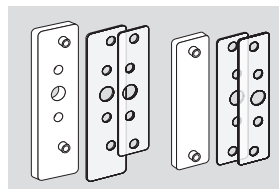

PHA Glas Kit C

Montageset DIN-rechts voor PHA 2000
1-punts, in combinatie met buitenbeslag
RVS design

..24031004  PHA
Toebehoren

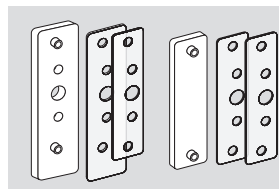

PHA Glas Kit D

Montageset voor PHA 2000
boven- en ondervergrendeling
RVS design

..24041004  PHA
Toebehoren

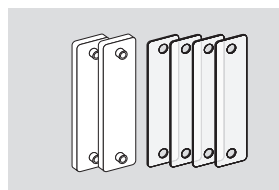

PHA Glas Kit E

Afdekprofiel voor vergrendelingsstangenset
RVS design

..24051004  PHA
Toebehoren

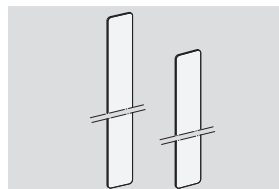

PHA Glas Kit F

Montageplaat voor stalen schoothouders voor
1- en 2-vleugelige deuren
RVS design

..24061004  PHA
Toebehoren

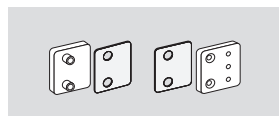

PHA Glas Kit Mini

buitenbeslag
RVS design

..24071004  PHA
Toebehoren



PHX 50 – elektrische sluitplaat

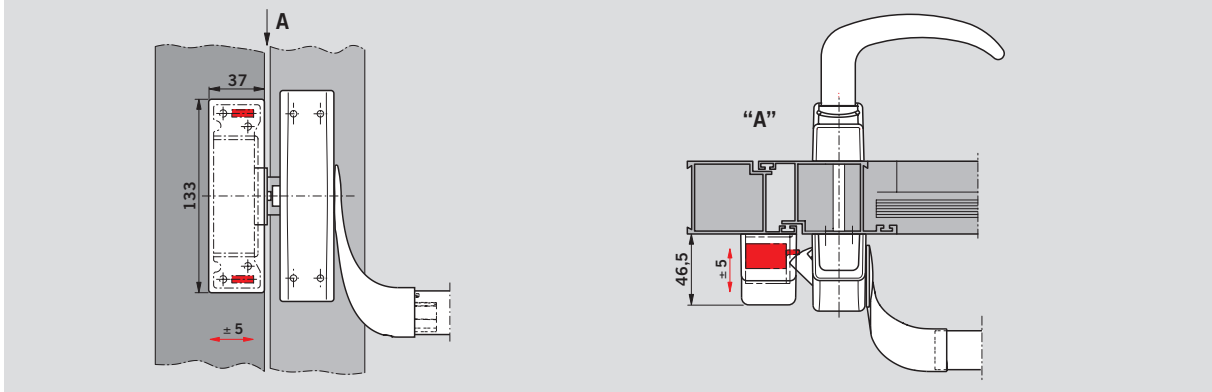

Toepassingsvoorbeeld PHX 50 met PHA 2000 in Contur design op een profieldeur

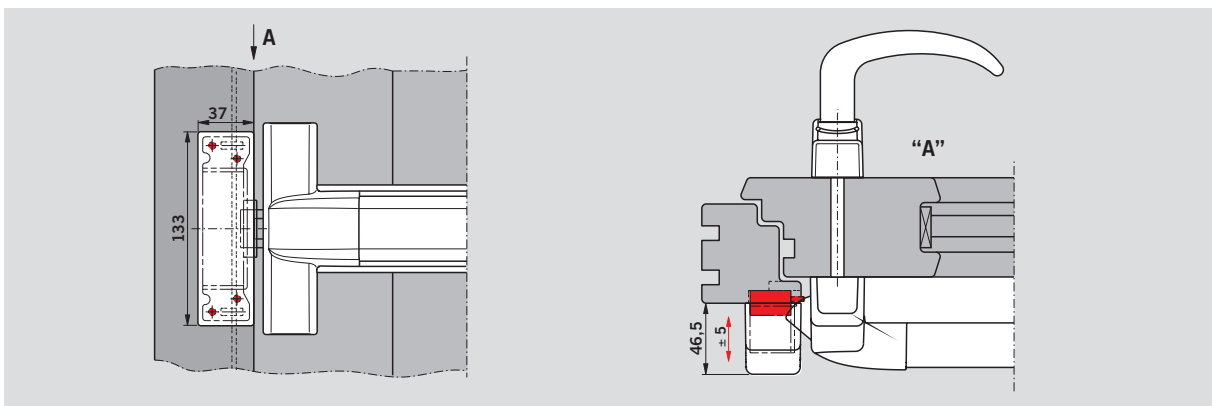

Toepassingsvoorbeeld PHX 50 met PHB 2000 in Contur design op een profieldeur

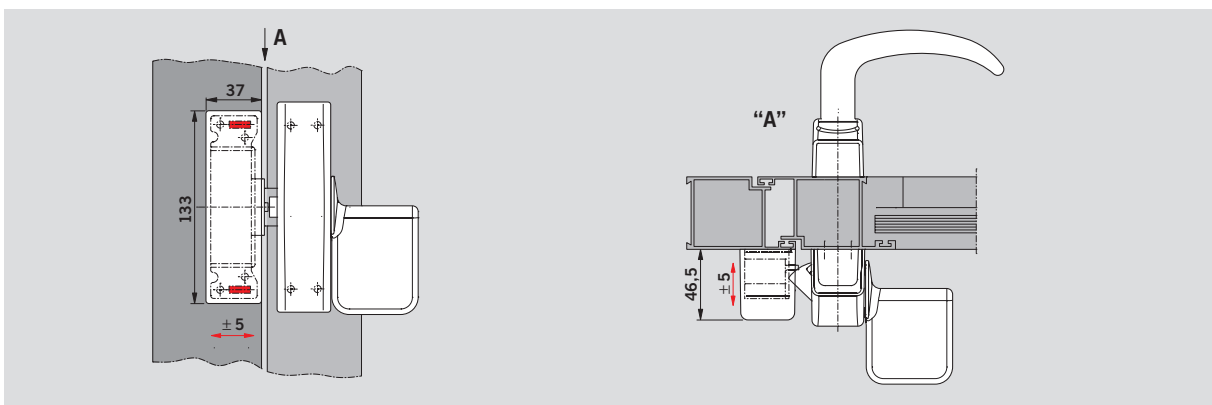

Toepassingsvoorbeeld PHX 50 met Exit Pad in Contur design op een profieldeur

PHX 21 – Verstelbare schoothouder voor aluminium-profieldeuren

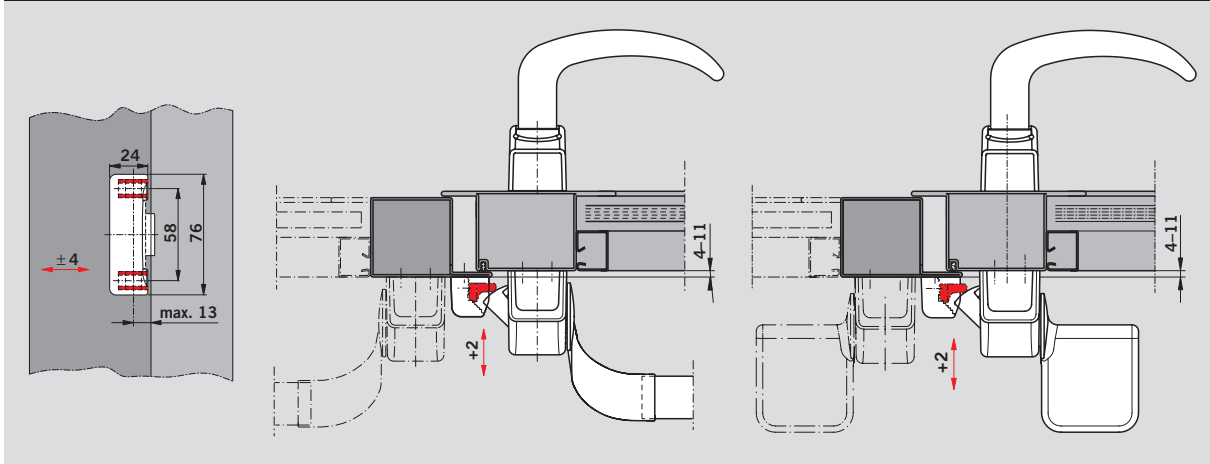

Toepassingsvoorbeeld PHX 21 op een opdeksleur, universeel toepasbaar op 1- en 2-vleugelige deuren

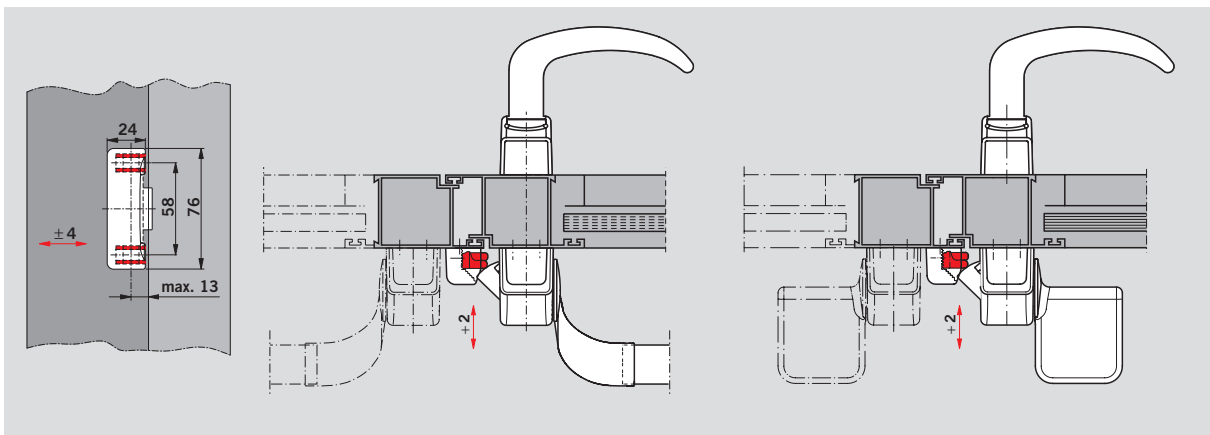

Toepassingsvoorbeeld PHX 21 op een stompe deur, universeel toepasbaar op 1- en 2-vleugelige deuren

PHX 22 – Verstelbare schoothouder voor kunststof-profieldeuren

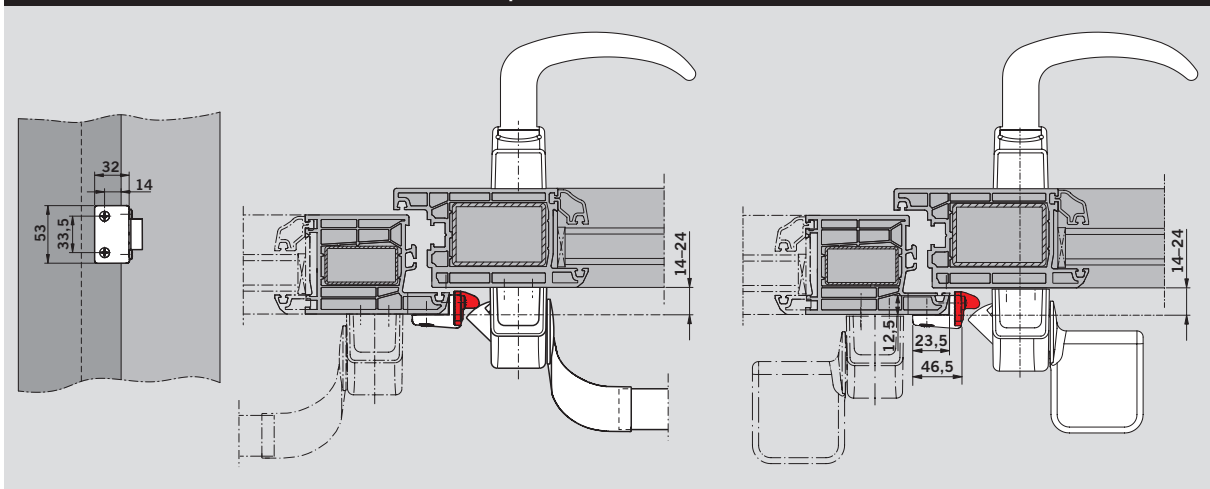

Toepassingsvoorbeeld PHX 22 op een deur met aanslagprofiel, universeel toepasbaar op 1- en 2-vleugelige deuren

Bestekomschrijving

Bestel-nr. 35014 .. 



PHX 50 elektrische sluitplaat

in combinatie met PHA/PHB voor toepassing op algemene deuren met een opdek tot 24 mm.

Schootvanger van zinkpersgietwerk.

12 V AC, 50 Hz, 15 W

- zilverkleurig
- zwart
- wit
- RVS design

- ..24501001
- ..24501002
- ..24501010  PHX
- ..24501004  Toebehoren

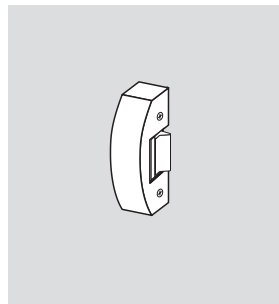



PHX 21 Verstelbare schoothouder

voor algemene profieldeuren, 1-/2-vleugelig, stomp of aanslagprofiel (0-11 mm)

Schoothouder van zinkpersgietwerk (VE 5 st.)

- zilverkleurig
- zwart
- wit
- RVS design

- ..24210101
- ..24210102
- ..24210110  PHX
- ..24210104  Toebehoren

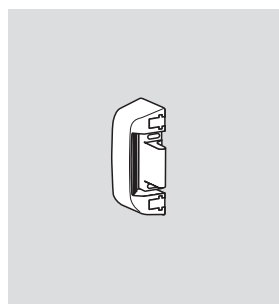



PHX 22 Verstelbare schoothouder

voor algemene kunststoffen profieldeuren, 1-/2-vleugelig, opdek (14-24 mm)

Schoothouder van zinkpersgietwerk (VE 5 st.)

- zilverkleurig
- zwart
- wit
- RVS design

- ..24220101
- ..24220102
- ..24220110  PHX
- ..24220104  Toebehoren

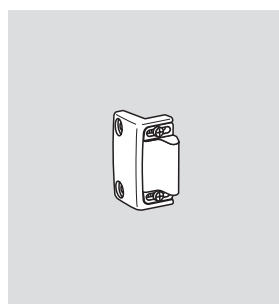

PHA microscharakelaar

Voor aansturing van optische of akoestische signalen.

Contactbelastbaarheid: max. 48 V DC, max. 3 A

- ..25200060  PHA
-  Toebehoren

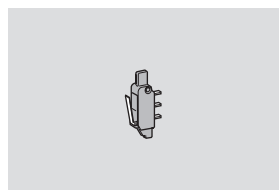

PHB microscharakelaar

Voor aansturing van optische of akoestische signalen.

Contactbelastbaarheid: max. 48 VDC, max. 3 A.

- ..35201061  PHB
-  Toebehoren

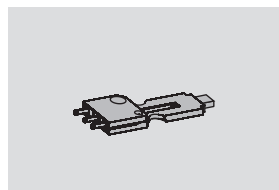

Bestekomschrijving**Bestel-nr. 35014 ..** **PHX montageplaat**

Staal, verzinkt (VE 10 st.)

ten behoeve van „prefab“ montage

..25200050  PHX
Toebehoren**PHX montageplaat**

Staal, verzinkt (VE 10 st.)

ten behoeve van „prefab“ montage

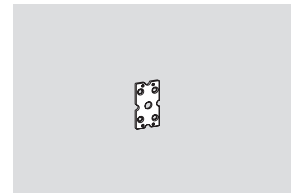
..25200051  PHX
Toebehoren

Bestekomschrijving

Bestel-nr. 35014 .. **PHT**

Buitenbeslag met deurkruk of knopkruk, toepasbaar met PHA 2000 en PHB 3000. Buitenbeslag PHT is universeel geschikt voor DIN-linkse en DIN-rechtse deuren en draagt het -keurmerk.

PHT 01

Buitenbeslag met DORMA deurkruk, voor algemene deuren met een deurbladdikte tot 60 mm, geschikt voor opname van een enkelzijdige Europrofiel cilinder.

Met krukstift en 2 cilinder-bevestigingsschroeven.

- zilverkleurig
- zwart
- wit

..39011001
..39011002
..39011010  PHT 01

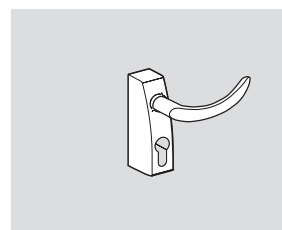
**PHT 03**

Buitenbeslag met DORMA deurkruk, voor algemene deuren met een deurdikte tot 60 mm, niet afsluitbaar.

Met krukstift.

- zilverkleurig
- zwart
- wit

..39031001
..39031002
..39031010  PHT 03

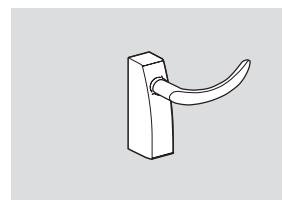
**PHT 05 **

Buitenbeslag met DORMA deurkruk, voor brand- en rookwerende deuren met een deurdikte tot 60 mm.

Met geïntegreerde dichtingsring. Geschikt voor opname van een enkelzijdige Europrofiel cilinder.

Met krukstift en 2 cilinder-bevestigingsschroeven.

- zilverkleurig
- zwart
- wit
- RVS design

..39051001
..39051002
..39051010
..39051004  PHT 05

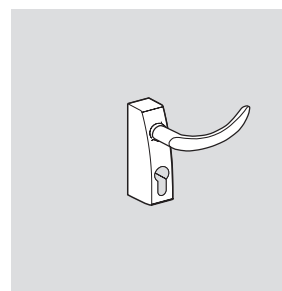
**PHT 06**

Buitenbeslag met knopkruk, voor algemene deuren met een deurdikte tot 60 mm, geschikt voor opname van een enkelzijdige Europrofiel cilinder.

Met krukstift en 2 cilinder-bevestigingsschroeven.

- zilverkleurig
- zwart
- wit

..39061001
..39061002
..39061010  PHT 06

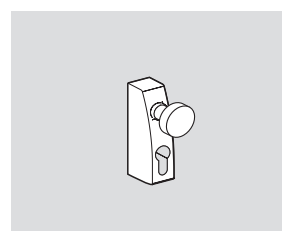
**PHT 07 **

Buitenbeslag, combineerbaar met DORMA deurkruk of knopkruk voor brand- en rookwerende deuren.

Met krukstift en 2 cilinder-bevestigingsschroeven.

- zilverkleurig
- zwart
- wit
- RVS design

..39071001
..39071002
..39071010
..39071004  PHT 07

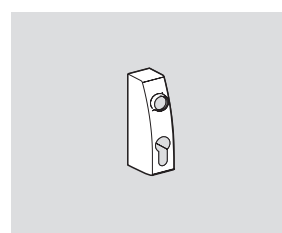

Bestekomschrijving
Bestel-nr. 35014 ..
PHT S 05 Verlengde krukstift

8 mm tuimelaar, incl. bevestigingsschroeven voor deurdiktes van 60 – 105 mm.

..39200050 PHT
Toebehoren

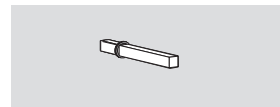

F **Afdichtingsset** voor buitenbeslag- en panieksluitingen

PHA / PHB op brand- en rookwerende deuren.

..39200060 PHT
Toebehoren

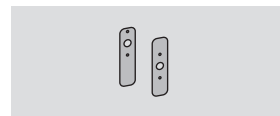

DORMA TL-Z 03

Enkelzijdige Europrofiel cilinder met 3 sleutels, voor PHT 01, 05, 06, 07

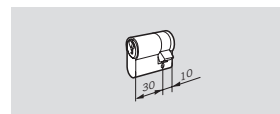
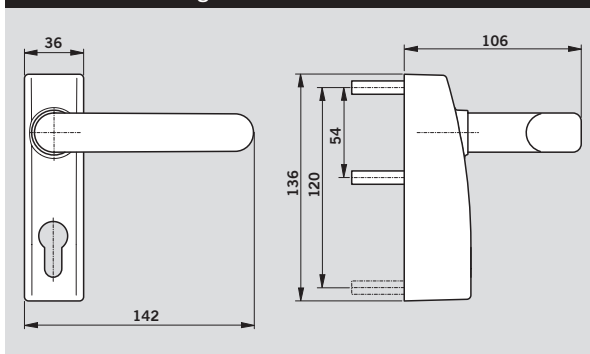
56510300

PHT – buitenbeslag

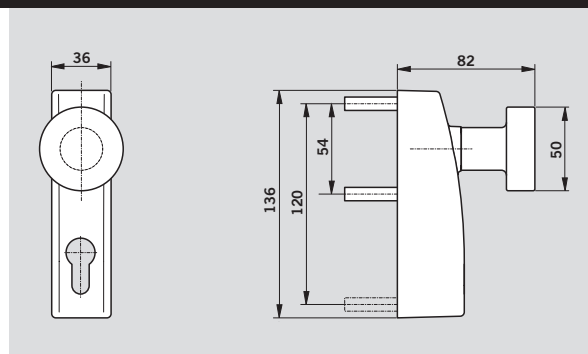
PHT 01, 03, 05 – buitenbeslag met deurkruk



PHT 06 – buitenbeslag met knopkruk

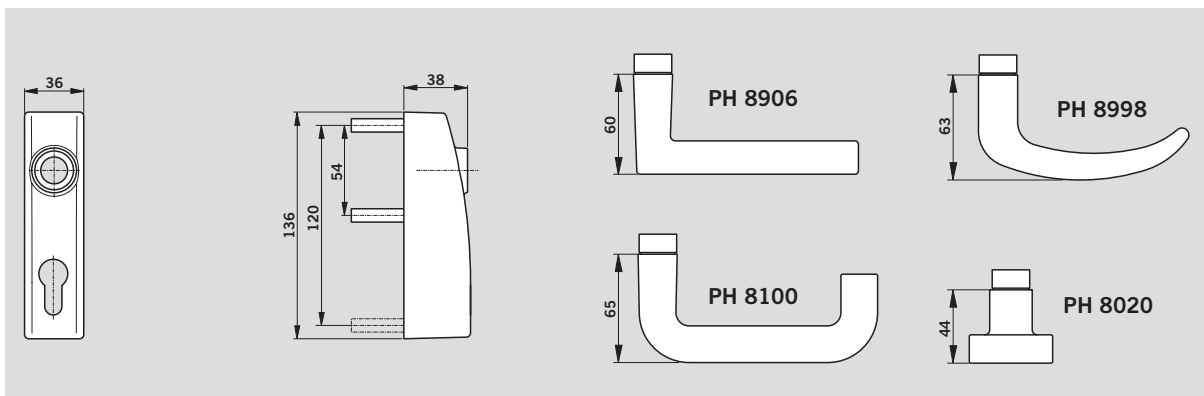

PHT 07 – buitenbeslag modulair

F

Bij gebruik van het buitenbeslag DORMA PHT in combinatie met de Panic Hardware serie PHA resp. PHB op brand- en rookwerende deuren dient de bijbehorende afdichtingsset te worden gebruikt.

CE

De Panic Hardware-producten van de serie DORMA PHT dragen het **CE**-keurmerk.

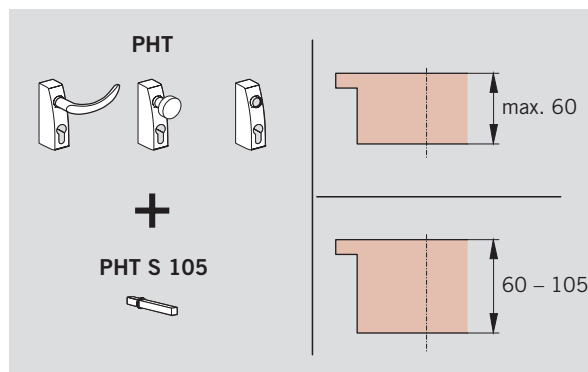



Door Control



Automatic



**Glass fittings
and Accessories**



**Security Time
and Access (STA)**



Movable Walls

Door Control Division

Central Europe

DORMA GmbH + Co. KG
DORMA Platz 1
D-58256 Ennepetal
Tel. +49 2333 793-0
Fax +49 2333 793-495
www.dorma.com

Nederland
DORMA Nederland B.V.
Dalwagen 45
NL-6669 CB Dodewaard
Postbus 15
NL-6669 ZG Dodewaard
Tel. +31 488 418-100
Fax +31 488 418-190
info@dorma.nl
www.dorma.nl

België
DORMA foquin N.V./S.A
Lieven Bauwensstraat 21a
B-8200 Brugge
Tél. +32 50 451570
Fax +32 50 319505
info@dorma.be
www.dorma.be