

**Voor Nederland:**

DORMA van Duin Nederland BV  
Dalwagen 45  
NL-6669 CB Dodewaard  
Postbus 15  
NL-6669 ZG Dodewaard

Tel. +31 (0) 488 418100  
Fax +31 (0) 488 418190  
info@dorma.nl  
www.dorma.nl

**Voor België/Luxemburg:**

AMY NV/SA  
Lieven Bauwensstraat 23  
B-8200 Brugge

Tel. +32 (0) 50 45 90 50  
Fax +32 (0) 50 31 16 64  
info@amy.be  
www.amy.be

# Wij openen deuren... naar een wereld vol mogelijkheden

Onze visie is de toonaangevende producent en leverancier van bouwbeslag en sanitairartikelen te willen zijn. Wij streven ernaar voortdurend beter te worden, met de bedoeling enerzijds de preferente partner van onze klanten te worden en anderzijds een rendabele onderneming te zijn ten behoeve van onze personeelsleden en eigenaren.

Welkom in een wereld vol mogelijkheden

## Geschiedenis

Al tientallen jaren is de naam Randi het synoniem voor roestvaststalen en messing producten van een hoge kwaliteit. De bedrijfsgeschiedenis dateert van 1878 toen "Dørgrebsfabrikken" in Randers startte met de fabricage van gegoten metalen hendels voor de bouw.

In 1948 vroeg een architectenbureau om deurgrepen van roestvaststaal. Het order werd geleverd en dat betekende het startschot voor een ontwikkeling waarin Randi in samenwerking met toonaangevende archi-

tecten drie unieke series grepen heeft ontwikkeld, Randi-Line®, Novo-Line® en Classic-Line®.

In 1997 werd Randi A/S overgenomen door de Amerikaanse groep Ingersoll Rand en werd het een deel van de Security Technologies sector. Partnerbedrijven over de hele wereld openen de deuren naar nieuwe markten en tevens de toegankelijkheid tot een breed assortiment producten van een hoge kwaliteit ten bate van onze klanten.

In 2006 wijzigde het bedrijf zijn naam om administratieve en strategische redenen in Ingersoll Rand Security Technologies A/S, maar Randi producten worden nog steeds in dezelfde hoge kwaliteit en het brede assortiment geleverd, voortdurend in ontwikkeling om gelijke tred te houden met de markt en bouwkundige trends.

## Een serie voor elke behoefte

Het vlaggenschip van Randi zijn vier uitgebreide beslagseries met de benamingen Randi-Line®, Novo-Line®, Classic-Line® en Line 18®. Het complete

productprogramma van deurgrepen en beslag tot sanitairartikelen kan in talloze variaties worden gecombineerd, hetgeen de individuele gebruiker in staat stelt vorm te geven aan zijn eigen stijl.

De producten zijn een geslaagd resultaat van de combinatie van een nauwe samenwerking met vooraanstaande architecten en de toepassing van de nieuwste technische procédés op het terrein van constructie en productie. De door architecten

»Ontwikkeld in samenwerking met vooraanstaande Deense architecten«

ontworpen grepen staan hoog aangeschreven bij vakmensen overal ter wereld vanwege zowel hun technische als esthetische kwaliteiten – en hun tijdloze en elegante design, die bij alle bouwtypes passen.

Zie ons complete productgamma op [www.randi.ingersollrand.dk](http://www.randi.ingersollrand.dk)



### **Randi-Line®**

Het paradepaardje van ons product-assortiment, Randi-Line®, vertegenwoordigt de meest uitvoerige serie roestvaststalen en messing deurbeslag en accessoires, met design en kwaliteit als belangrijkste aspecten. Door hun flexibiliteit, functionaliteit en materiaalopties zijn deze producten de ideale oplossing voor de utiliteitsbouw, waar producten langdurig mee moeten gaan.

### **Classic-Line®**

Een serie deurbeslag en accessoires ontworpen met klassieke elementen ideaal voor oudere gebouwen. Het volledige assortiment is verkrijgbaar in massief messing, waarvan de gloed en de sterkte de klassieke vorm benadrukt.

### **Novo-Line®**

Een karakteristieke serie sanitaire producten van RVS met geborsteld die de vaak agressieve milieus van toiletten en badkamers kan weerstaan. Hun eenvoudige en tijdloze vorm combineert met succes vorm, functionaliteit en materiaal.

### **Line 18®**

Een uitvoerige serie deuren en accessoires die dankzij het eenvoudige, functionele design en de concurrerende prijs ideaal is voor de meeste gebouwen, zoals kantoorgebouwen en appartementencomplexen. Line 18® is verkrijgbaar in roestvaststaal en maakt alle kwaliteit- en designvereisten voor modern bouwen waar.

## Inhoudsopgave

Wij openen deuren ..... 2-3

### **Designers**

Arktektfirmaet C.F. Møller ..... 4-7  
Friis & Moltke Design ..... 8-11  
Benedicte & Poul Erik Find ..... 12-13

Materialen en oppervlakte behandeling ..... 14-15  
Plug-systeem en krukstift ..... 16-17

### **Randi-Line®**

Deur- en knopkrukken ..... 19-50  
Rozetten voor deuren ..... 51  
Rozetten ..... 53-65  
Schilden ..... 67-80  
Deurgrepen & schuifdeurkommen ..... 82-107  
Toebehoren ..... 109-121  
Raam- en espagnoletkrukjes ..... 123-141

### **Novo-Line®**

Sanitaire accessoires ..... 142-151  
Afvallakken ..... 152-153  
Dispensers ..... 154-157

### **Classic-Line®**

Deuren ..... 159-172  
Rozetten en schilden ..... 173-175  
Deurgrepen ..... 176-179  
Deurbuffers ..... 180-181  
Raam- en espagnoletkrukjes ..... 182-187

### **Line 18®**

Deuren ..... 189-196  
Rozetten en schilden ..... 197-201  
Deurgrepen ..... 202-203  
Deurbuffers ..... 204-205  
Raam- en espagnoletkrukjes ..... 206-207

### **Toebehoren voor montage**

Schroeven, krukstiften enz... 210-218  
Materialen & onderhoud ..... 219-223  
Montage ..... 224-227  
Bestelinformatie ..... 228-229





## Arkitektfirmaet C.F. Møller

Arkitektfirmaet C.F. Møller is een van de oudste en grootste architectenbureaus in Scandinavië. Hun werk is een omvangrijk expertisegebied dat programma-analyse, stedebouw, hoofdplanning, alle bouwkundige diensten, waaronder landschapsarchitectuur als ook de ontwikkeling en het ontwerpen van bouwonderdelen omvat.

Het bedrijf werd in 1925 door professor Christian Frederik Møller opgericht. Met de jaren heeft Arkitektfirmaet C.F. Møller een groot aantal nationale- en internationale wedstrijden gewonnen. Hun werk is

lokaal alsook bij het RIBA in Londen, de Biënnale van Venetië en het Deens Culturele Instituut in Beijing tentoongesteld.

*»In onze filosofie streven we naar een artistieke kracht voor een levendige en zich ontwikkelende architectuur die eenvoudigheid, duidelijkheid en bescheidenheid, maar ook diversiteit toejuicht. Internationale trends en de veranderende idealen van de maatschappij inspireren ons en worden vertolkt in onze architectuur.«*

ARKITEKTFIRMAET C.F. MØLLER



product  
design  
award

2009

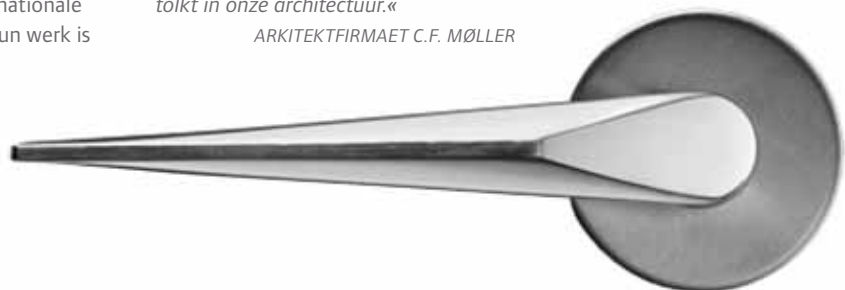



Appartementen, Kopenhagen.  
Architecten: C.F. Møller

## Randi-Line® Komé

door Arkitektfirmaet C.F. Møller

Design, functionaliteit en ergonomie zijn de kenmerken van een nieuwe uitdagende serie Randi bouwbeslag, die nu al een moderne klassieker mag worden genoemd, ontworpen door het Deense Arkitektfirmaet C.F. Møller, uiteraard in de bekende en vertrouwde Randi kwaliteit.

»Randi-Line® Komé is een sobere, symmetrische deurkruk, met een warm accent van licht en schaduw. Zijn vorm is uitnodigend en gepredes-

tineerd voor integratie in architectonische omgevingen met verticale en horizontale lijnen. Binnenkomend daglicht zorgt voor wisselende accenten op het profiel en de gebogen vlakken verlenen de aanblik op een subtiële vorm; dynamisch en luchtig.

De vertrouwde vorm verspreidt een functionele en ergonomische meerwaarde, dankzij "de kleine dingen" die samen voor het grote verschil zorgen: zoals zorgvuldig berekende radiussen,

geborstelde zijdezacht aandoende roestvaststalen oppervlakken, kleine bijzonderheden en verfraaiingen en het gebogen duimvlak. Dit alles resulteert in een deurkruk die erg prettig in het gebruik aanvoelt»

ARKITEKTFIRMAET C.F. MØLLER

Randi-Line® Komé is een complete serie deurkrukken, schilden en rozetten.





Skejby Ziekenhuis, Aarhus.  
Architecten: C.F. Møller



## Randi-Line®

door Arkitektfirmaet C.F. Møller

De samenwerking met Arkitektfirmaet C.F. Møller begon midden jaren tachtig van de vorige eeuw met de bouw van het „Skejby-ziekenhuis“. Voor het project werd een hele nieuwe serie bouwbeslag ontworpen.

»De serie is ontstaan vanuit de wens een beslagserie te ontwikkelen welke door en door functioneel is en tegelijkertijd fraai en aangenaam is om

*naar te kijken en om aan te raken. Alle overige elementen maken deel uit van een harmonisch geheel. De flexibiliteit tussen de elementen is van doorslaggevend belang, omdat de individuele architect daardoor een grote vrijheid heeft in het vinden van een eigen oplossing..«.*

ARKITEKTFIRMAET C.F. MØLLER

Deze tijdloze serie met de deurkruk 1060 als paradedepaardje en de bijpassende deurschilden en rozetten is in het Randi-Line® assortiment een echte klassieker geworden.





## Friis & Moltke Design

Friis & Moltke zijn binnen de ontwerperwereld bekend vanwege hun grote aandacht voor detail, vaak in sterk contrast met de meer traditionele ontwerpen binnen de sector waarin ze alle componenten tot een harmonisch en kleurrijk geheel samenvoegen.

Hun keuze van kleuren, vormen en afwerkingen zijn niet gebaseerd op specifieke functionele eisen, maar op de wens om een meer resonant effect te creëren.





Residentie, Rønde.  
Architect: Bygform ApS

## Randi-Line® Square

door Friis & Moltke Design

Randi-Line® Square werd in 2007 geïntroduceerd, ontworpen vanuit een filosofie van eenvoud, flexibiliteit en klasse. De nieuwe serie is het resultaat van een inspirerende samenwerking met Friis & Moltke Design. De opdracht was, een nieuwe beslagserie vorm te geven, uitdagend en contras-

terend met de omgeving. De strakke en eenvoudige geometrische uitstraling is ontleend aan de wereld van de architectuur en creëert een unieke impressie.

Randi-Line® Square is een combinatie van matgeslepen rvs en zwart geanodiseerd aluminium - een schit-

terend contrast qua materiaal en afwerking.

Randi-Line® Square is een serie deurkrukken, schilden en rozetten die perfect afgestemd is op de eisen van modern bouwen.





Medisch Centrum, Aalborg Sygehus Syd.  
Architekten: Friis & Moltke A/S

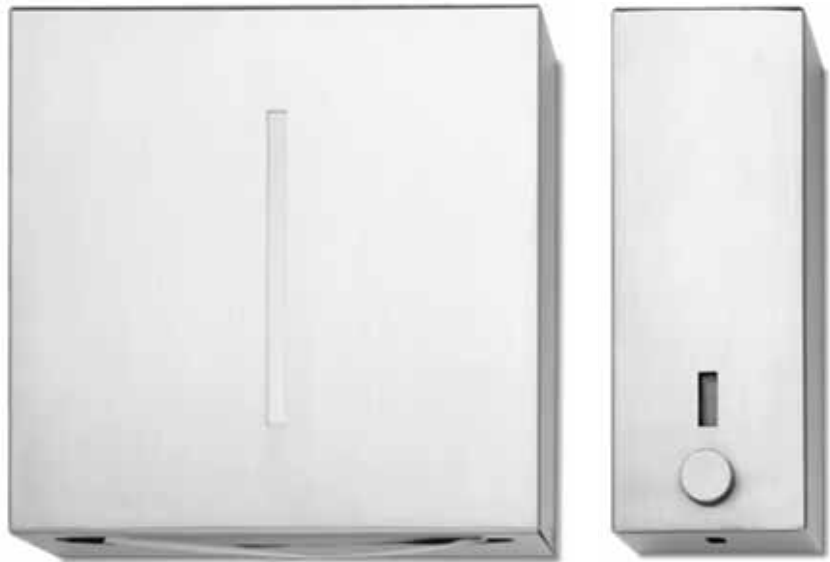

## Novo-Line®

door Friis & Moltke Design

Novo-Line® is een serie functionele, massieve badkameraccessoires die oorspronkelijk voor ziekenhuizen ontworpen is. De serie omvat afval Emmers, haken, toiletborstels, dispensers en andere roestvaststalen badkameraccessoires. De dispensers zijn ook met een poederlak afwerking verkrijgbaar.

»Met de Novo-Line® producten streven wij naar een design dat voortvloeit

uit een menselijke architectuur. De ruimtes met hun inhoud en materialen bepalen voor een belangrijk deel hoe men een gebouw beleeft.

»Ons doel is het scheppen van een nauwe band tussen vorm en functie. Met eenvoudige, heldere vormen en optimaal gebruik van natuurlijke materialen«.

FRIIS & MOLTKE DESIGN

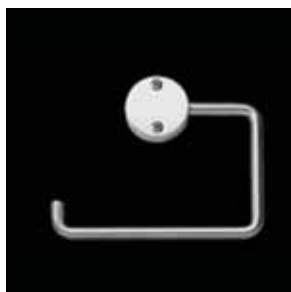



## Benedicte & Poul Erik Find, Arkitekten m.a.a.

De afgelopen 25 jaar, met bouwgeschiedenis als specialisatiegebied, heeft Benedicte & Poul Erik Find/Tegnestuen Hindevadgaard de renovatie van oudere gebouwen, kerken enz. uitgevoerd.

De firma heeft voornamelijk ar-

chitecten en ontwerpers in dienst, gespecialiseerd in renovatie en productontwikkeling en met een achtergrondopleiding in bouwgeschiedenis, aanpassing van gebouwen en industrieel design.



H-vorm

De H-vorm gaat uit van het meetkundig "kwadraat". Deze vorm wordt gebruikt in constructies met strenge, vierkante vormen, zoals die van classicistische gebouwen en de zg. vakwerkbouw.



C-vorm

Het meetkundige uitgangspunt van de C-vorm is "de cirkel". Deze vorm wordt gebruikt bij constructies met de strenge boog- en toogvormen en de minder gebonden vormen, zoals rococo en functionalisme.



Klitgaarden Retreat, Skagen.

## Classic-Line®

door Benedicte & Poul Erik Find, Architecten m.a.a.

Classic-Line®, ontworpen door Benedicte & P.E. Find, is een uitgebreid beslagprogramma voor deuren en vensters, met toebehoren in twee klassieke designs, te weten de H-vorm en de C-vorm. De producten zijn vervaardigd uit massief gepolijst messing.

»Eenvoud en functionaliteit zijn altijd de mooiste en beste uitgangs-

punten bij het vinden van een oplossing. Een analyse van verschillende bouwhistorische perioden levert grofweg twee dominerende stijlelementen op, "de cirkel" en "het vierkant", en daarom zijn in de Classic-Line® een C-vorm en een H-vorm toegepast. Wij zijn van mening dat Classic-Line® - met alle respect voor de geschiedenis en

speciaal voor bestaand oud sluitwerk dat de moeite van het bewaren waard is - in de meeste oude gebouwen kan worden toegepast, maar ook in moderne architectuur waar men waarde hecht aan de specifieke uitstraling van het materiaal en de serie." ...«

BENEDICTE & POUL ERIK FIND,  
ARCHITECTEN M.A.A.



# Materialen

## Roestvaststaal

Randi deurgrepen en andere accessoires hebben als standaard kenmerk een RVS-mat geborstelde afwerking, ideaal voor moderne gebouwen en voor een optimale corrosiebeveiliging in gewone atmosferische omstandigheden. Deze flexibele serie artikelen kan overal, binnen of buiten en voor huizen of gebouwen, gebruikt worden en in talloze variaties gecombineerd worden.

Roestvaststaal is bijzonder geschikt op plaatsen waar hoge eisen worden gesteld wat betreft de duurzaamheid, hygiëne en corrosiebestendigheid, omdat het een dunne, beschermende oxidelaag vormt die zorgt voor een sterk, dicht en beschermend oppervlak dat zeer bestendig is tegen mechanische slijtage.

Voor de meeste sanitaire producten in de Novo-Line® is de gebruikte legering type AISI 304 of AISI 316, zie voor verdere gegevens achterin de catalogus.

## Messing

Messing wordt traditiegetrouw al generaties lang gebruikt voor accessoires en deurgrepen. Vanwege de gouden gloed en het robuuste karakter is messing ideaal voor oudere gebouwen uit verschillende bouwkundige perioden en voor moderne architectuur waar een klassieke stijl met een onderscheidende indruk vereist is.

Veel Randi-Line® producten en de volledige Classic-Line® zijn in messing verkrijgbaar. Messing neemt een natuurlijke, donkere patina aan die op zichzelf geen speciale verzorging nodig heeft. Indien gewenst kan het

warme, gouden oppervlak gemakkelijk onderhouden worden met behulp van messingpoets.

Messing is verkrijgbaar in de kwaliteit CuZn 37, WST 2.0321 overeenkomstig DIN 17670.

## Novo-Line® sanitaire artikelen met een polyester laklaag

Novo-Line® badkameraccessoires zijn standaard gemaakt van roestvaststaal – AISI 304 of AISI 316 – en voorzien van een laklaag in een aantal standaard kleuren. Ze kunnen overal

binnenshuis gebruikt worden en zijn ideaal voor kleedruimten, toiletten en badkamers, waar ze bijdragen aan een optimale functionaliteit en kwaliteit.

Badkameraccessoires zijn voorzien van thermogeharde polyester laklagen (~80 µm), waardoor ze extreem corrosie- en weersbestendig zijn, en hun kleur behouden. Het oppervlak is tevens bestendig tegen schokken en chemische stoffen.

*Meer informatie over materialen en onderhoud achterin de catalogus.*



# Oppervlakte behandeling

Randi-Line is leverbaar in roestvaststaal of messing, mat geborsteld of hoogglanzend gepolijst



RVS mat geborsteld



RVS hoogglanzend gepolijst  
- optioneel



Messing mat geborsteld



Messing hoogglanzend gepolijst

# Montage, Plug-systeem en krukstift

Het Randi-Plug® systeem 38 is ontwikkeld voor sloten met een centerafstand van 38 mm tussen de patentboutjes. Het systeem bestaat uit twee speciale pluggen welke worden geplaatst over de schroefdraadbussen van bijvoorbeeld de deurkrukrozet.

- De deurkruk wordt gemonteerd door de benen van de plug in de voor geboorde Ø 8 mm gaten te plaatsen.

De patentbouten worden direct in de schroefdraadbussen geleid waardoor de benen van de plug uitzetten in de voorgeboorde gaten. De schroeven worden effectief vastgezet doordat zij schroefdraad snijden in het plugmateriaal net voor de schroefdraadbus. Bovendien fungeert de plug als afstandhouder, wat de stijfheid van het deurblad rondom de deurkrukbevestiging vergroot. Dit is vooral van belang bij uit staalplaat vervaardigde deuren.

- Het Randi-Plug® systeem 38 wordt meegeleverd bij alle deurkrukken met rozetten c-c 38 met patentbouten en zorgt voor een snelle en effectieve deurkrukmontage

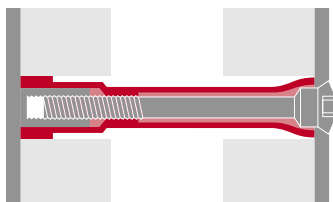
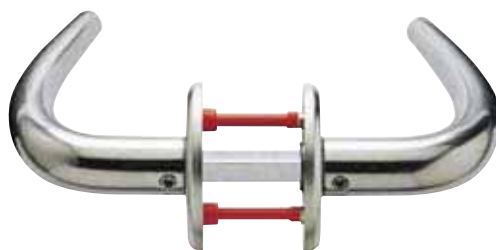
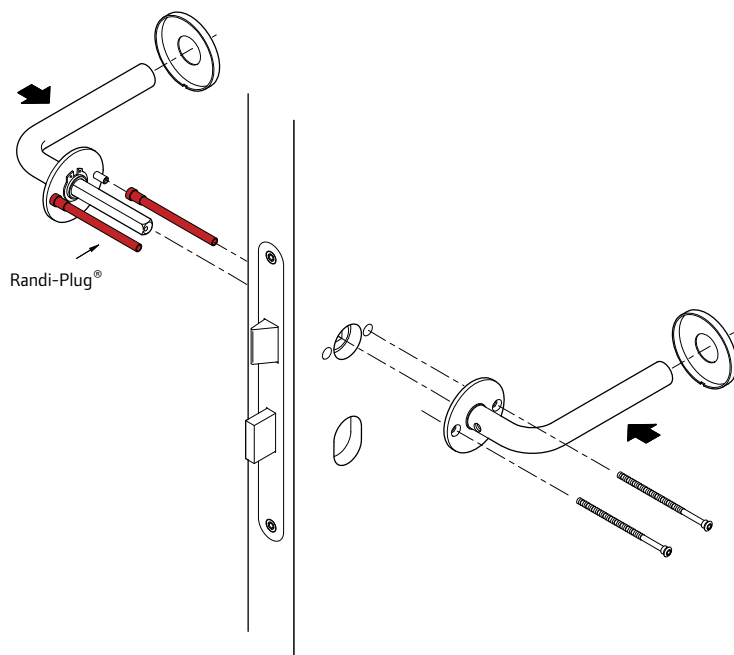

## Randi-Plug® systeem 38

- vergemakkelijkt rozetmontage in de 8 mm voorgeboorde gaten
- geleidt de patentboutjes naar de schroefdraadbussen
- houdt de patentboutjes extra vast, door het geïntegreerde schroefdraadslot
- verhoogt de stabiliteit van het deurblad ter plaatse van de deurkruk
  - met name bij stalen deuren
- leverbaar in 38 en 84 mm lengte



### Randi-krukstiftbevestiging zet perfect vast

Met de Randi-krukstiftbevestiging wordt de deurkruk perfect vastgezet. De madeschroef van roestvaststaal, welke in de kruk is gemonteerd, wordt aangeschroefd tot deze de krukstift doorboort. De schroef wordt nu nog een paar maal aangeschroefd (inbussleutel torderen!!) tot deze geheel vast zit. De deurkruk zit nu absoluut en optimaal vast zonder gevaar voor speling tussen de kruk en de krukstift.

Voor meer informatie: zie achterin de catalogus.

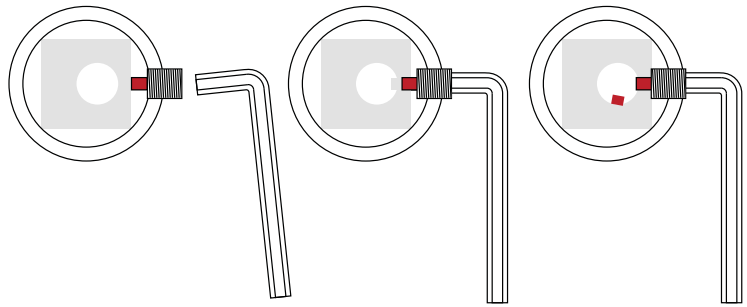

Krukstift met mogelijkheid - aan beide zijden - tot aanpassing van de deurdikte.

Na circa twee omwentelingen van de inbussleutel (afb. 3) doorboort de doorn van de madeschroef de dunne wand van de excentrische boring in de krukstift, hierdoor wordt een deugdelijke afmontage van de deurkruk gegarandeerd



Krukstift 8x8 mm verzinkt, voor Line 18° deurkrukken

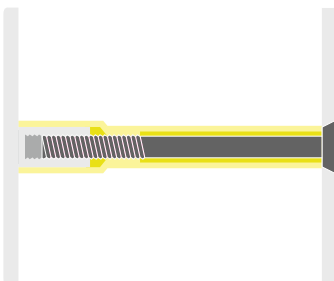











### Line 18° montage systeem

Identiek aan de Randi-Plug® werd een montageboutgeleiding ontworpen voor Line 18°, waardoor een snelle en duurzame montage wordt gegarandeerd.



Bibliotheek WUR, Wageningen, Nederland.  
Architecten: Quist Wintermans, Rotterdam

# Deurkrukken

	Vorm	Pagina	Nr.
	U-vorm, Ø16 mm . . . . .	20	1010
	U-vorm, Ø19 mm . . . . .	24	1020
	U-vorm, Ø22 mm . . . . .	28	1030
	L-vorm, Ø16 mm . . . . .	21	1011
	L-vorm, Ø19 mm . . . . .	25	1021
	L-vorm, Ø22 mm . . . . .	29	1031
	L-vorm, haaks, Ø16 mm . . . . .	22	1015
	L-vorm, haaks, Ø19 mm . . . . .	26	1024
	T-vorm, Ø16 mm . . . . .	33	1050
	Coupé, Ø16 mm, design C.F. Møller . . . . .	34	1060
	Coupé, Ø19 mm . . . . .	46-47	1090 /1091
	Afgebogen, Ø16 mm, Design J. Schütze . . . . .	30	1040
	Afgebogen, U-vorm, Ø16 mm, voor oudere mensen en minder validen, verlengde greep. . . . .	31	1041
	Afgebogen, U-vorm, Ø16 mm . . . . .	32	1042
	Voor smalle profieldeuren, U-vorm, Ø16 mm . . . . .	23	1018
	Voor smalle profieldeuren, U-vorm, Ø19 mm . . . . .	27	1028
	Voor smalle profieldeuren, coupé, Ø16 mm . . . . .	35	1066
	Komé, design C.F. Møller . . . . .	36	1073
	Square, design Friis & Moltke . . . . .	38	1075
	Knopkruk, Ø50 mm . . . . .	40-41	1080 - 1082
	Knopkruk, cilindrisch, Ø50 mm . . . . .	42-44	1084 - 1087
	Gesmeed, Ø19 mm . . . . .	48-50	1095 - 1097

# no 1010



Deurkruk met functionele U-vorm  $\varnothing 16$  mm massief.

Leverbaar in mat geborsteld RVS (AISI 304), of messing mat geborsteld of gepolijst.

Geleverd per paar, voor deurdikte 34-58 mm of 58-82 mm, bij bestelling deurdikte opgeven.

 Standaard krukstift 8x8 mm. Tevens leverbaar met een 9x9 mm krukstift, goedgekeurd voor brandwerende deuren, conform DIN 18273.

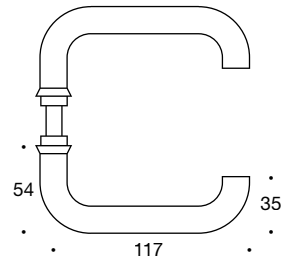

## Productvarianten:

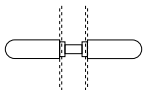

Zonder rozetten, voor bevestiging op schilden of ovale rozetten.

Roestvaststaal **1010.00**  
Messing **1010.90**

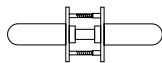
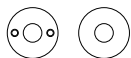

Met gemonteerde massieve rozetten,  $\varnothing 50 \times 2$  mm.

Centerafstand 38 mm  
Roestvaststaal **1010.05**  
Messing **1010.95**

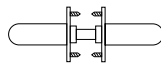
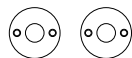

Met gemonteerde massieve rozetten,  $\varnothing 50 \times 2$  mm.

Centerafstand 38 mm  
Roestvaststaal **1010.06**  
Messing **1010.96**

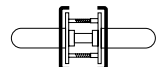

Met gemonteerde rozetten en clickrozetten,  $\varnothing 52 \times 4$  mm, voor onzichtbare montage.

Centerafstand 38 mm  
Roestvaststaal **1010.085**  
Messing **1010.985**

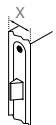

Bij bestelling deurdikte opgeven.

X (mm.)	40	34-58	58-82
Code	E	AB	CD

Bestelvoorbeeld: 10XX.XX.AB

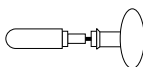

De deurkruk kan gebruikt worden in combinatie met de vaste knoppen 1082, 1086 en 1087. Bestelvoorbeeld: 10XX.XX/1082

Alle rozetten worden geleverd met patentboutjes met schroefhuls en Randi-Plug®, of houtschroeven, zie bladzijde 51.

# no 1011



Deurkruk met een eenvoudig, smal design L-vorm  $\varnothing 16$  mm massief.

Leverbaar in mat geborsteld RVS (AISI 304), of messing mat geborsteld of gepolijst.

Geleverd per paar, voor deurdikte 34-58 mm of 58-82 mm, bij bestelling deurdikte opgeven.

 Standaard krukstift 8x8 mm. Tevens leverbaar met een 9x9 mm krukstift, goedgekeurd voor brandwerende deuren, conform DIN 18273.

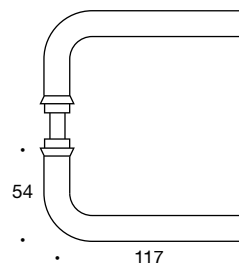

## Productvarianten:

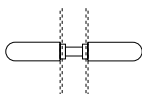

Zonder rozetten, voor bevestiging op schilden of ovale rozetten.

Roestvaststaal **1011.00**  
Messing **1011.90**

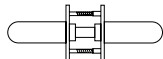

Met gemonteerde massieve rozetten,  $\varnothing 50 \times 2$  mm.

Centerafstand 38 mm  
Roestvaststaal **1011.05**  
Messing **1011.95**

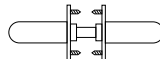

Met gemonteerde massieve rozetten,  $\varnothing 50 \times 2$  mm.

Centerafstand 38 mm  
Roestvaststaal **1011.06**  
Messing **1011.96**

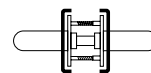

Met gemonteerde rozetten en clickrozetten,  $\varnothing 52 \times 4$  mm, voor onzichtbare montage.

Centerafstand 38 mm  
Roestvaststaal **1011.085**  
Messing **1011.985**

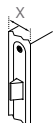

Bij bestelling deurdikte opgeven.

X (mm.)	40	34-58	58-82
Code	<b>E</b>	<b>AB</b>	<b>CD</b>

Bestelvoorbeeld: 10XX.XX.AB

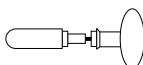

De deurkruk kan gebruikt worden in combinatie met de vaste knoppen 1082, 1086 en 1087. Bestelvoorbeeld: 10XX.XX/1082

Alle rozetten worden geleverd met patentboutjes met schroefhuls en Randi-Plug®, of houtschroeven, zie bladzijde 51.

# no 1015



Deurkruk, haaks L-vorm Ø16 mm massief.

Leverbaar in mat geborsteld RVS (AISI 304).

Geleverd per paar, voor deurdikte 34-58 mm of 58-82 mm, bij bestelling deurdikte opgeven.

 Standaard krukstift 8x8 mm. Tevens leverbaar met een 9x9 mm krukstift, goedgekeurd voor brandwerende deuren, conform DIN 18273.

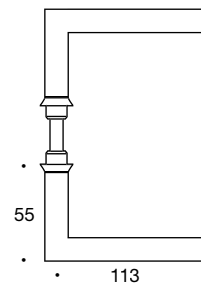

## Productvarianten:

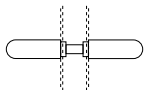

Zonder rozetten, voor bevestiging op schilden of ovale rozetten.

Roestvaststaal **1015.00**

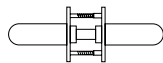
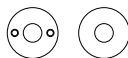

Met gemonteerde massieve rozetten, ø50x2 mm.

Centerafstand 38 mm  
Roestvaststaal **1015.05**

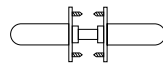
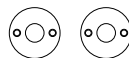

Met gemonteerde massieve rozetten, ø50x2 mm.

Centerafstand 38 mm  
Roestvaststaal **1015.06**

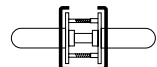

Met gemonteerde rozetten en clickrozetten, ø52x4 mm, voor onzichtbare montage.

Centerafstand 38 mm  
Roestvaststaal **1015.085**

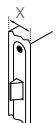

Bij bestelling deurdikte opgeven.

X (mm.)	40	34-58	58-82
Code	<b>E</b>	<b>AB</b>	<b>CD</b>

Bestelvoorbeeld: 10XX.XX.AB

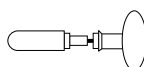

De deurkruk kan gebruikt worden in combinatie met de vaste knoppen 1082, 1086 en 1087. Bestelvoorbeeld: 10XX.XX/1082

Alle rozetten worden geleverd met patentboutjes met schroefhuls en Randi-Plug®, of houtschroeven, zie bladzijde 51.

# no 1018



Deurkruk verkropt, U-vorm Ø16 mm massief.

Leverbaar in mat geborsteld RVS (AISI 304).

Geleverd per paar, voor deurdikte 34-46 mm, 46-58 mm, 58-70 mm of 70-82 mm, bij bestelling deurdikte opgeven.

 Standaard krukstift 8x8 mm. Tevens leverbaar met een 9x9 mm krukstift, goedgekeurd voor brandwerende deuren, conform DIN 18273.

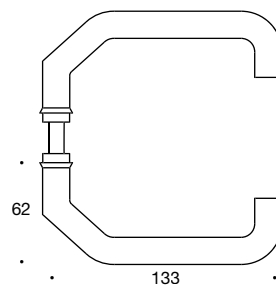

## Productvarianten:

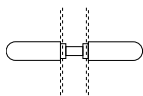

Zonder rozetten, voor bevestiging op schilden.

Roestvaststaal **1018.00**

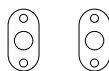

Met massieve rozetten, 65x30x3 mm.

Centerafstand 49 mm  
Roestvaststaal **1018.06**

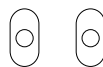

Met gemonteerde rozetten en clickrozetten, 65x30x4 mm, voor onzichtbare montage.

Centerafstand 49 mm  
Roestvaststaal **1018.086**

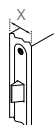

Bij bestelling deurdikte opgeven.

X (mm.)	34-46	47-58	59-70	71-82
Code	<b>A</b>	<b>B</b>	<b>C</b>	<b>D</b>

Bestelvoorbeeld: 10XX.XX.AB

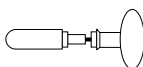

De deurkruk kan gebruikt worden in combinatie met de vaste knoppen 1082, 1086 en 1087. Bestelvoorbeeld: 10XX.XX/1082

Alle rozetten worden geleverd met houtschroeven en M5 metaalschroeven, zie bladzijde 51.

# no 1020



Deurkruk met functionele U-vorm  $\varnothing 19$  mm buis.

Leverbaar in mat geborsteld RVS (AISI 304), of messing mat geborsteld of gepolijst.

Geleverd per paar, voor deurdikte 34-58 mm of 58-82 mm, bij bestelling deurdikte opgeven.

 Standaard krukstift 8x8 mm. Tevens leverbaar met een 9x9 mm krukstift, goedgekeurd voor brandwerende deuren, conform DIN 18273.

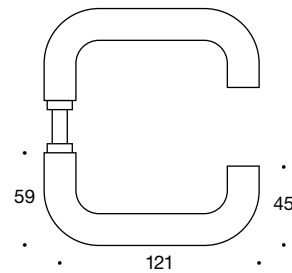

## Productvarianten:

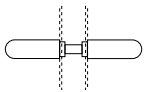

Zonder rozetten, voor bevestiging op schilden of ovale rozetten.

Roestvaststaal **1020.00**  
Messing **1020.90**

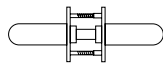

Met gemonteerde massieve rozetten,  $\varnothing 50 \times 2$  mm.

Centerafstand 38 mm  
Roestvaststaal **1020.05**  
Messing **1020.95**

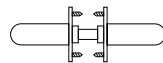
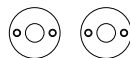

Met gemonteerde massieve rozetten,  $\varnothing 50 \times 2$  mm.

Centerafstand 38 mm  
Roestvaststaal **1020.06**  
Messing **1020.96**

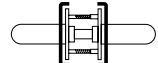

Met gemonteerde rozetten en clickrozetten,  $\varnothing 52 \times 4$  mm, voor onzichtbare montage.

Centerafstand 38 mm  
Roestvaststaal **1020.085**  
Messing **1020.985**

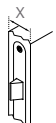

Bij bestelling deurdikte opgeven.

X (mm.)	40	34-58	58-82
Code	E	AB	CD

Bestelvoorbeeld: 10XX.XX.AB

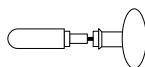

De deurkruk kan gebruikt worden in combinatie met de vaste knoppen 1082, 1086 en 1087. Bestelvoorbeeld: 10XX.XX/1082

Alle rozetten worden geleverd met patentboutjes met schroefhuls en Randi-Plug®, of houtschroeven, zie bladzijde 51.

# no 1021



Deurkruk met een eenvoudig design, L-vorm Ø19 mm buis.

Leverbaar in mat geborsteld RVS (AISI 304), of messing mat geborsteld of gepolijst.

Geleverd per paar, voor deurdikte 34-58 mm of 58-82 mm, bij bestelling deurdikte opgeven.

 Standaard krukstift 8x8 mm. Tevens leverbaar met een 9x9 mm krukstift, goedgekeurd voor brandwerende deuren, conform DIN 18273.

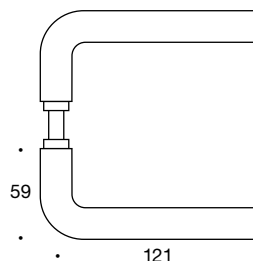

## Productvarianten:

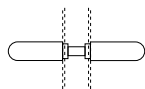

Zonder rozetten, voor bevestiging op schilden of ovale rozetten.

Roestvaststaal **1021.00**  
Messing **1021.90**

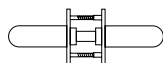

Met gemonteerde massieve rozetten, ø50x2 mm.

Centerafstand 38 mm  
Roestvaststaal **1021.05**  
Messing **1021.95**

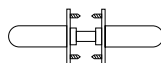

Met gemonteerde massieve rozetten, ø50x2 mm.

Centerafstand 38 mm  
Roestvaststaal **1021.06**  
Messing **1021.96**

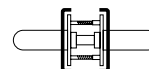

Met gemonteerde rozetten en clickrozetten, ø52x4 mm, voor onzichtbare montage.

Centerafstand 38 mm  
Roestvaststaal **1021.085**  
Messing **1021.985**

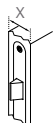

Bij bestelling deurdikte opgeven.

X (mm.)	40	34-58	58-82
Code	E	AB	CD

Bestelvoorbeeld: 10XX.XX.AB

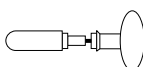

De deurkruk kan gebruikt worden in combinatie met de vaste knoppen 1082, 1086 en 1087. Bestelvoorbeeld: 10XX.XX/1082

Alle rozetten worden geleverd met patentboutjes met schroefhuls en Randi-Plug®, of houtschroeven, zie bladzijde 51.

# no 1024



Deurkruk, haaks L-vorm, Ø19 mm buis.

Leverbaar in mat geborsteld RVS (AISI 304).

Geleverd per paar, voor deurdikte 34-58 mm of 58-82 mm, bij bestelling deurdikte opgeven.

Standaard krukstift 8x8 mm.

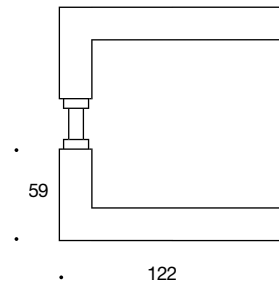

## Productvarianten:

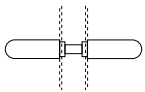

Zonder rozetten, voor bevestiging op schilden of ovale rozetten.

Roestvaststaal **1024.00**

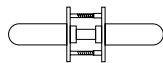
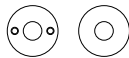

Met gemonteerde massieve rozetten, ø50x2 mm.

Centerafstand 38 mm  
Roestvaststaal **1024.05**

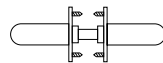
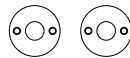

Met gemonteerde massieve rozetten, ø50x2 mm.

Centerafstand 38 mm  
Roestvaststaal **1024.06**

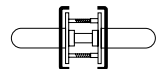
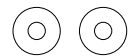

Met gemonteerde rozetten en clickrozetten, ø52x4 mm, voor onzichtbare montage.

Centerafstand 38 mm  
Roestvaststaal **1024.085**

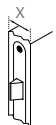

Bij bestelling deurdikte opgeven.

X (mm.)	40	34-58	58-82
Code	E	AB	CD

Bestelvoorbeeld: 10XX.XX.AB

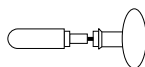

De deurkruk kan gebruikt worden in combinatie met de vaste knoppen 1082, 1086 en 1087.  
Bestelvoorbeeld: 10XX.XX/1082

Alle rozetten worden geleverd met patentboutjes met schroefhuls en Randi-Plug®, of houtschroeven, zie bladzijde 51.

# no 1028



Verkropte deurkruk , U-vorm, Ø19 mm buis.

Leverbaar in mat geborsteld RVS (AISI 304).

Geleverd per paar, voor deurdikte 34-46 mm, 46-58 mm, 58-70 mm of 70-82 mm, bij bestelling deurdikte opgeven.

 Standaard krukstift 8x8 mm. Tevens leverbaar met een 9x9 mm krukstift, goedgekeurd voor brandwerende deuren, conform DIN 18273.

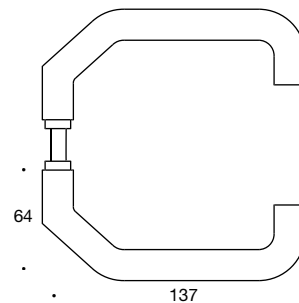

## Productvarianten:

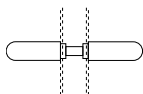

Zonder rozetten, voor bevestiging op schilden.

Roestvaststaal **1028.00**

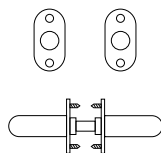

Met massieve rozetten , 65x30x3 mm..

Centerafstand 49 mm  
Roestvaststaal **1028.06**

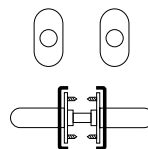

Met gemonteerde rozetten en clickrozetten, 65x30x4 mm, voor onzichtbare montage.

Centerafstand 49 mm  
Roestvaststaal **1028.086**

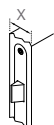

Bij bestelling deurdikte opgeven.

X (mm.)	34-46	47-58	59-70	71-82
Code	<b>A</b>	<b>B</b>	<b>C</b>	<b>D</b>

Bestelvoorbeeld: 10XX.XX.AB

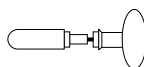

De deurkruk kan gebruikt worden in combinatie met de vaste knoppen 1082, 1086 en 1087.  
Bestelvoorbeeld: 10XX.XX/1082

Alle rozetten worden geleverd met houtschroeven en M5 metaalschroeven, zie bladzijde 51.

# no 1030



Deurkruk met robuuste, functionele U-vorm Ø22 mm buis.

Leverbaar in mat geborsteld RVS (AISI 304), of messing mat geborsteld of gepolijst.

Geleverd per paar, voor deurdikte 34-58 mm of 58-82 mm, bij bestelling deurdikte opgeven.

Standaard krukstift 8x8 mm.

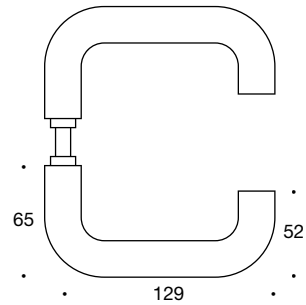

## Productvarianten:

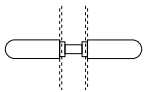

Zonder rozetten, voor bevestiging op schilden of ovale rozetten.

Roestvaststaal **1030.00**  
Messing **1030.90**

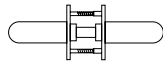
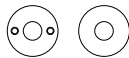

Met gemonteerde massieve rozetten, ø50x2 mm.

Centerafstand 38 mm  
Roestvaststaal **1030.05**  
Messing **1030.95**

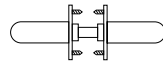
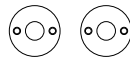

Met gemonteerde massieve rozetten, ø50x2 mm.

Centerafstand 38 mm  
Roestvaststaal **1030.06**  
Messing **1030.96**

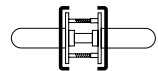
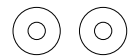

Met gemonteerde rozetten en clickrozetten, ø52x4 mm, voor onzichtbare montage.

Centerafstand 38 mm  
Roestvaststaal **1030.085**  
Messing **1030.985**

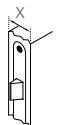

Bij bestelling deurdikte opgeven.

X (mm.)	40	34-58	58-82
Code	<b>E</b>	<b>AB</b>	<b>CD</b>

Bestelvoorbeeld: 10XX.XX.AB

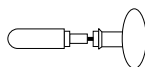

De deurkruk kan gebruikt worden in combinatie met de vaste knoppen 1082, 1086 en 1087. Bestelvoorbeeld: 10XX.XX/1082

Alle rozetten worden geleverd met patentboutjes met schroefhuls en Randi-Plug®, of houtschroeven, zie bladzijde 51.

# no 1031



Deurkruk met eenvoudige, robuuste L-vorm Ø22 mm buis.

Leverbaar in mat geborsteld RVS (AISI 304), of messing mat geborsteld of gepolijst.

Geleverd per paar, voor deurdikte 34-58 mm of 58-82 mm, bij bestelling deurdikte opgeven.

 Standaard krukstift 8x8 mm. Tevens leverbaar met een 9x9 mm krukstift, goedgekeurd voor brandwerende deuren, conform DIN 18273

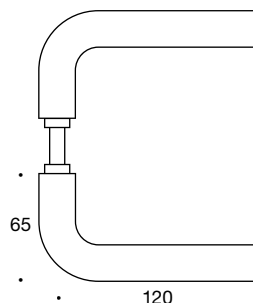

## Productvarianten:

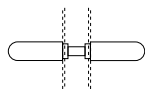

Zonder rozetten, voor bevestiging op schilden of ovale rozetten.

Roestvaststaal **1031.00**  
Messing **1031.90**

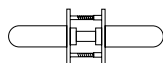

Met gemonteerde massieve rozetten, ø50x2 mm.

Centerafstand 38 mm  
Roestvaststaal **1031.05**  
Messing **1031.95**

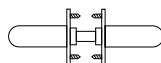

Met gemonteerde massieve rozetten, ø50x2 mm.

Centerafstand 38 mm  
Roestvaststaal **1031.06**  
Messing **1031.96**

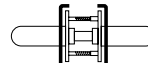

Met gemonteerde rozetten en clickrozetten, ø52x4 mm, voor onzichtbare montage.

Centerafstand 38 mm  
Roestvaststaal **1031.085**  
Messing **1031.985**

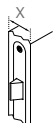

Bij bestelling deurdikte opgeven.

X (mm.)	40	34-58	58-82
Code	<b>E</b>	<b>AB</b>	<b>CD</b>

Bestelvoorbeeld: 10XX.XX.AB

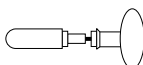

De deurkruk kan gebruikt worden in combinatie met de vaste knoppen 1082, 1086 en 1087. Bestelvoorbeeld: 10XX.XX/1082

Alle rozetten worden geleverd met patentboutjes met schroefhuls en Randi-Plug®, of houtschroeven, zie bladzijde 51.

# no 1040



Verkropte deurkruk L-vorm Ø16 mm massief, ontworpen door Architect Jörgen Schütze.

Leverbaar in mat geborsteld RVS (AISI 304), of messing mat geborsteld of gepolijst.

Geleverd per paar, voor deurdikte 34-58 mm of 58-82 mm, bij bestelling deurdikte opgeven.

 Standaard krukstift 8x8 mm. Tevens leverbaar met een 9x9 mm krukstift, goedgekeurd voor brandwerende deuren, conform DIN 18273.

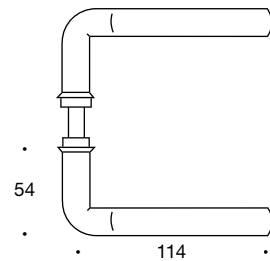

## Productvarianten:

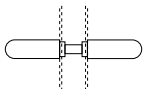

Zonder rozetten, voor bevestiging op schilden of ovale rozetten.

Roestvaststaal **1040.00**  
Messing **1040.90**

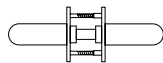
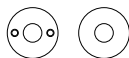

Met gemonteerde massieve rozetten, ø50x2 mm.

Centerafstand 38 mm  
Roestvaststaal **1040.05**  
Messing **1040.95**

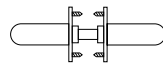
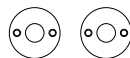

Met gemonteerde massieve rozetten, ø50x2 mm.

Centerafstand 38 mm  
Roestvaststaal **1040.06**  
Messing **1040.96**

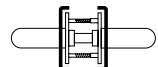

Met gemonteerde rozetten en clickrozetten, ø52x4 mm, voor onzichtbare montage.

Centerafstand 38 mm  
Roestvaststaal **1040.085**  
Messing **1040.985**

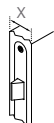

Bij bestelling deurdikte opgeven.

X (mm.)	40	34-58	58-82
Code	E	AB	CD

Bestelvoorbeeld: 10XX.XX.AB

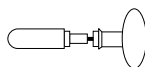

De deurkruk kan gebruikt worden in combinatie met de vaste knoppen 1082, 1086 en 1087. Bestelvoorbeeld: 10XX.XX/1082

Alle rozetten worden geleverd met patentboutjes met schroefhuls en Randi-Plug®, of houtschroeven, zie bladzijde 51.

# no 1041



Verkropte deurkruk U-vorm Ø16 mm massief, met verlengde greep voor eenvoudigere bediening.

Leverbaar in mat geborsteld RVS (AISI 304).

Geleverd per paar, voor deurdikte 34-58 mm of 58-82 mm, bij bestelling deurdikte opgeven.

Standaard krukstift 8x8 mm.

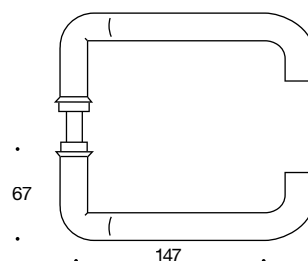

## Productvarianten:

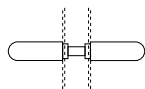

Zonder rozetten, voor bevestiging op schilden of ovale rozetten.

Roestvaststaal **1041.00**

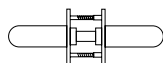

Met gemonteerde massieve rozetten, ø50x2 mm.

Centerafstand 38 mm  
Roestvaststaal **1041.05**

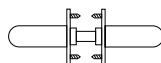

Met gemonteerde massieve rozetten, ø50x2 mm.

Centerafstand 38 mm  
Roestvaststaal **1041.06**

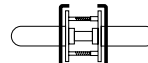

Met gemonteerde rozetten en clickrozetten, ø52x4 mm, voor onzichtbare montage.

Centerafstand 38 mm  
Roestvaststaal **1041.085**

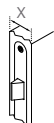

Bij bestelling deurdikte opgeven.

X (mm.)	40	34-58	58-82
Code	E	AB	CD

Bestelvoorbeeld: 10XX.XX.AB

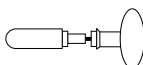

De deurkruk kan gebruikt worden in combinatie met de vaste knoppen 1082, 1086 en 1087. Bestelvoorbeeld: 10XX.XX/1082

Alle rozetten worden geleverd met patentboutjes met schroefhuls en Randi-Plug®, of houtschroeven, zie bladzijde 51.

# no 1042



Verkropte deurkruk, U-vorm Ø16 mm, massief.

Leverbaar in mat geborsteld RVS (AISI 304).

Geleverd per paar, voor deurdikte 34-58 mm of 58-82 mm, bij bestelling deurdikte opgeven.

Standaard krukstift 8x8 mm.

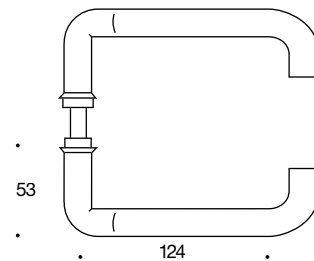

## Productvarianten:

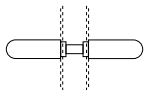

Zonder rozetten, voor bevestiging op schilden of ovale rozetten.

Roestvaststaal **1042.00**

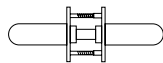
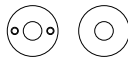

Met gemonteerde massieve rozetten, ø50x2 mm.

Centerafstand 38 mm  
Roestvaststaal **1042.05**

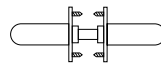
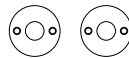

Met gemonteerde massieve rozetten, ø50x2 mm.

Centerafstand 38 mm  
Roestvaststaal **1042.06**

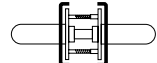

Met gemonteerde rozetten en clickrozetten, ø52x4 mm, voor onzichtbare montage.

Centerafstand 38 mm  
Roestvaststaal **1042.085**

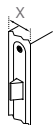

Bij bestelling deurdikte opgeven.

X (mm.)	40	34-58	58-82
Code	E	AB	CD

Bestelvoorbeeld: 10XX.XX.AB

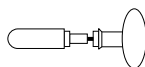

De deurkruk kan gebruikt worden in combinatie met de vaste knoppen 1082, 1086 en 1087. Bestelvoorbeeld: 10XX.XX/1082

Alle rozetten worden geleverd met patentboutjes met schroefhuls en Randi-Plug®, of houtschroeven, zie bladzijde 51.

# no 1050



Deurkruk T-Serie, Ø16 mm massief.

Leverbaar in mat geborsteld RVS (AISI 304), of messing mat geborsteld of gepolijst.

Geleverd per paar, voor deurdikte 34-58 mm of 58-82 mm, bij bestelling deurdikte opgeven.

Standaard krukstift 8x8 mm.

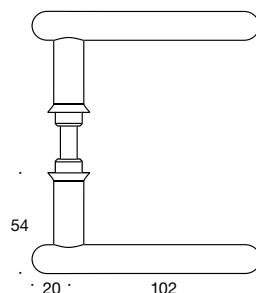

## Productvarianten:

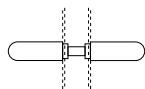

Zonder rozetten, voor bevestiging op schilden of ovale rozetten.

Roestvaststaal **1050.00**  
Messing **1050.90**

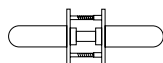

Met gemonteerde massieve rozetten, ø50x2 mm.

Centerafstand 38 mm  
Roestvaststaal **1050.05**  
Messing **1050.95**

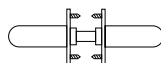

Met gemonteerde massieve rozetten, ø50x2 mm.

Centerafstand 38 mm  
Roestvaststaal **1050.06**  
Messing **1050.96**

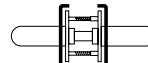

Met gemonteerde rozetten en clickrozetten, ø52x4 mm, voor onzichtbare montage.

Centerafstand 38 mm  
Roestvaststaal **1050.085**  
Messing **1050.985**

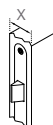

Bij bestelling deurdikte opgeven.

X (mm.)	40	34-58	58-82
Code	E	AB	CD

Bestelvoorbeeld: 10XX.XX.AB

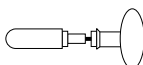

De deurkruk kan gebruikt worden in combinatie met de vaste knoppen 1082, 1086 en 1087. Bestelvoorbeeld: 10XX.XX/1082

Alle rozetten worden geleverd met patentboutjes met schroefhuls en Randi-Plug®, of houtschroeven, zie bladzijde 51.

# no 1060



Dunne eenvoudige deurkruk, die deel uitmaakt van een complete designreeks ontworpen door Arkitektenbureau C.F. Møller. Ø16 mm massief.

Leverbaar in mat geborsteld RVS (AISI 304), of messing mat geborsteld of gepolijst.

Geleverd per paar, voor deurdikte 34-58 mm of 58-82 mm, bij bestelling deurdikte opgeven.

 Standaard krukstift 8x8 mm. Tevens leverbaar met een 9x9 mm krukstift, goedgekeurd voor brandwerende deuren, conform DIN 18273.

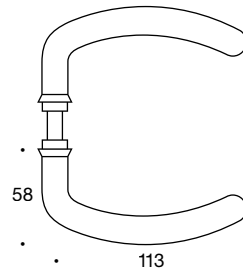

## Productvarianten:

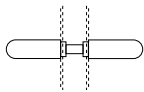

Zonder rozetten, voor bevestiging op schilden of ovale rozetten.

Roestvaststaal **1060.00**  
Messing **1060.90**

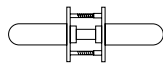
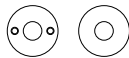

Met gemonteerde massieve rozetten, ø50x2 mm.

Centerafstand 38 mm  
Roestvaststaal **1060.05**  
Messing **1060.95**

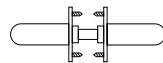
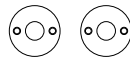

Met gemonteerde massieve rozetten, ø50x2 mm.

Centerafstand 38 mm  
Roestvaststaal **1060.06**  
Messing **1060.96**

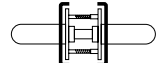

Met gemonteerde rozetten en clickrozetten, ø52x4 mm, voor onzichtbare montage.

Centerafstand 38 mm  
Roestvaststaal **1060.085**  
Messing **1060.985**

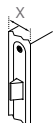

Bij bestelling deurdikte opgeven.

X (mm.)	40	34-58	58-82
Code	E	AB	CD

Bestelvoorbeeld: 10XX.XX.AB

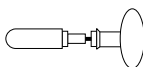

De deurkruk kan gebruikt worden in combinatie met de vaste knoppen 1082, 1086 en 1087. Bestelvoorbeeld: 10XX.XX/1082

Alle rozetten worden geleverd met patentboutjes met schroefhuls en Randi-Plug®, of houtschroeven, zie bladzijde 51.

# no 1066



Verkropte deurkruk met een dunne, functionele vorm, die deel uitmaakt van een complete designreeks ontworpen door Arkitektenbureau C.F. Møller. Ø16 mm massief.

Leverbaar in mat geborsteld RVS (AISI 304).

Geleverd per paar, voor deurdikte 34-46 mm, 46-58 mm, 58-70 mm of 70-82 mm, bij bestelling deurdikte opgeven.

 Standaard krukstift 8x8 mm. Tevens leverbaar met een 9x9 mm krukstift, goedgekeurd voor brandwerende deuren, conform DIN 18273.

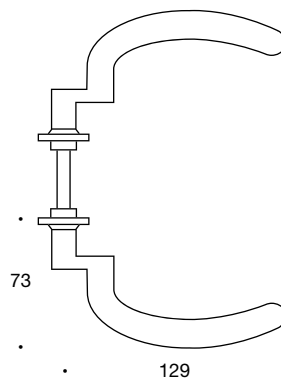

### Productvarianten:

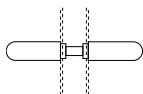

Zonder rozetten, voor bevestiging op schilden.

Roestvaststaal **1066.00**

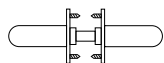
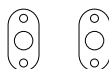

Met massieve rozetten, 65x30x3 mm.

Centerafstand 49 mm  
Roestvaststaal **1066.06**

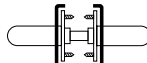
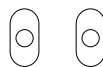

Met gemonteerde rozetten en clickrozetten, 65x30x4 mm, voor onzichtbare montage.

Centerafstand 49 mm  
Roestvaststaal **1066.086**

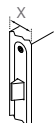

Bij bestelling deurdikte opgeven.

X (mm.)	34-46	47-58	59-70	71-82
Code	A	B	C	D

Bestelvoorbeeld: 10XX.XX.AB

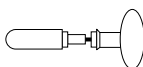

De deurkruk kan gebruikt worden in combinatie met de vaste knoppen 1082, 1086 en 1087. Bestelvoorbeeld: 10XX.XX/1082

Alle rozetten worden geleverd met houtschroeven en M5 metaalschroeven, zie bladzijde 51.

# no 1073



product  
design  
award

2009

Randi-Line® Komé is een symmetrische en ergonomische deurkruk, ontworpen door Arkitektenbureau C.F. Møller. Ø19 mm massief.

Leverbaar in mat geborsteld RVS (AISI 304).

Geleverd per paar, voor deurdikte 34-58 mm of 58-82 mm, bij bestelling deurdikte opgeven.

Standaard krukstift 8x8 mm

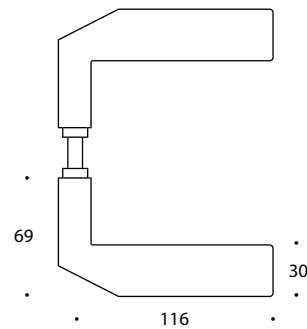

## Productvarianten:

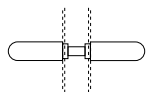

Zonder rozetten, voor bevestiging op schilden of ovale rozetten.

Roestvaststaal **1073.00**

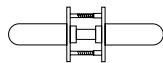
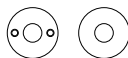

Met gemonteerde massieve rozetten, ø50x2 mm.

Centerafstand 38 mm  
Roestvaststaal **1073.05**

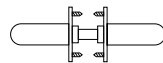
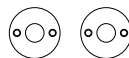

Met gemonteerde massieve rozetten, ø50x2 mm.

Centerafstand 38 mm  
Roestvaststaal **1073.06**

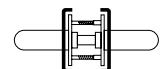

Met gemonteerde rozetten en clickrozetten, ø52x4 mm, voor onzichtbare montage.

Centerafstand 38 mm  
Roestvaststaal **1073.085**

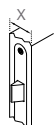

Bij bestelling deurdikte opgeven.

X (mm.)	40	34-58	58-82
Code	E	AB	CD

Bestelvoorbeeld: 10XX.XX.AB

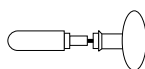

De deurkruk kan gebruikt worden in combinatie met de vaste knoppen 1082, 1086 en 1087.  
Bestelvoorbeeld: 10XX.XX/1082

Alle rozetten worden geleverd met patentboutjes met schroefhuls en Randi-Plug®, of houtschroeven, zie bladzijde 51.



# no 1075



De karakteristieke SQUARE deurkruk, ontworpen door Friis & Moltke Design, is een combinatie van mat geslepen RVS en zwart geanodiseerd aluminium met een schitterend contrast in materiaal en afwerking. 150x30x5 mm.

Leverbaar in mat geborsteld RVS (AISI 304).

Geleverd per paar, voor deurdikte 34-58 mm of 58-82 mm, bij bestelling deurdikte opgeven.

Standaard krukstift 8x8 mm.

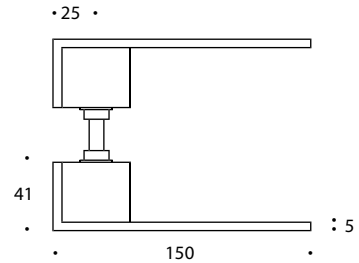

## Productvarianten:

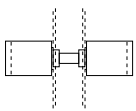

Zonder rozetten, voor bevestiging op schilden.

Roestvaststaal **1075.00**

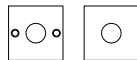

Met gemonteerde massieve rozetten, 50x50x2 mm.

Centerafstand 38 mm  
Roestvaststaal **1075.052**

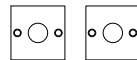

Met gemonteerde massieve rozetten, 50x50x2 mm.

Centerafstand 38 mm  
Roestvaststaal **1075.062**

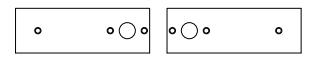

Roestvaststaal **1127.00**

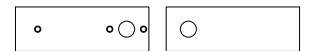

Roestvaststaal **1128.00**

Massieve horizontale schilden, 50x150 mm.

De deurkruk 1075 kan ook gemonteerd worden met horizontale schilden 1127 en 1128, zie bladzijde 64.

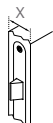

Bij bestelling deurdikte opgeven.

X (mm.) 40 34-58 58-82

Code **E AB CD**

Bestelvoorbeeld: 10XX.XX.AB

Alle rozetten worden geleverd met patentboutjes met schroefhuls en Randi-Plug®, of houtschroeven, zie bladzijde 51.



# no 1080



Draaibare lensvormige knopkruk met gladgeslepen afwerking Ø50 mm, massief.

Leverbaar in mat geborsteld RVS (AISI 304), of messing mat geborsteld of gepolijst.

Geleverd per paar, voor deurdikte 34-58 mm of 58-82 mm, bij bestelling deurdikte opgeven.

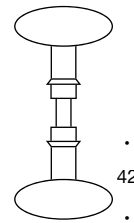

 Standaard krukstift 8x8 mm. Tevens leverbaar met een 9x9 mm krukstift, goedgekeurd voor brandwerende deuren, conform DIN 18273.

## Productvarianten:

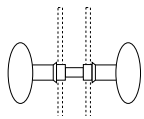

Zonder rozetten, voor bevestiging op schilden of ovale rozetten.

Roestvaststaal **1080.00**  
Messing **1080.90**

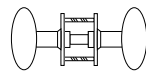
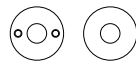

Met gemonteerde massieve rozetten, ø50x2 mm.

Centerafstand 38 mm  
Roestvaststaal **1080.05**  
Messing **1080.95**

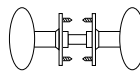
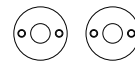

Met gemonteerde massieve rozetten, ø50x2 mm.

Centerafstand 38 mm  
Roestvaststaal **1080.06**  
Messing **1080.96**

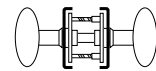

Met gemonteerde rozetten en clickrozetten, ø52x4 mm, voor onzichtbare montage.

Centerafstand 38 mm  
Roestvaststaal **1080.085**  
Messing **1080.985**

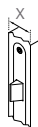

Bij bestelling deurdikte opgeven.

X (mm.) 40 34-58 58-82

Code E AB CD

Bestelvoorbeeld: 10XX.XX.AB

Alle rozetten worden geleverd met patentboutjes met schroefhuls en Randi-Plug®, of houtschroeven, zie bladzijde 51.

no 1082



Vaste lensvormige deurknop met gladgeslepen afwerking Ø50 mm, massief. Kan met alle Randi deurkrukken gecombineerd worden.

Leverbaar in mat geborsteld RVS (AISI 304), of messing mat geborsteld of gepolijst.

Geleverd per stuk met schroefwisselstift, voor deurdikte 34-58 mm of 58-82 mm, bij bestelling deurdikte opgeven.



Standaard schroefwisselstift 8x8 mm. Tevens leverbaar met een 9x9 mm schroefwisselstift, goedgekeurd voor brandwerende deuren, conform DIN 18273.

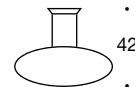

### Productvarianten:

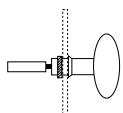

Zonder rozet, voor bevestiging op schild of ovale rozet.

Roestvaststaal **1082.00**  
Messing **1082.90**

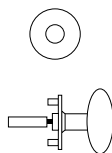

Met gemonteerde massieve rozet, ø50x2 mm.

Centerafstand 38 mm  
Roestvaststaal **1082.05**  
Messing **1082.95**

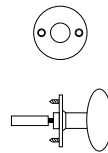

Met gemonteerde massieve rozet, ø50x2 mm.

Centerafstand 38 mm  
Roestvaststaal **1082.06**  
Messing **1082.96**

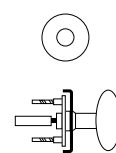

Met gemonteerde rozet en clickrozet, ø52x4 mm, voor onzichtbare montage.

Centerafstand 38 mm  
Roestvaststaal **1082.085**  
Messing **1082.985**

# no 1084



Draaibare platte knopkruk met gladgeslepen afwerking, Ø50 mm massief.

Leverbaar in mat geborsteld RVS (AISI 304).

Geleverd per paar, voor deurdikte 34-58 mm of 58-82 mm, bij bestelling deurdikte opgeven.

Standaard krukstift 8x8 mm

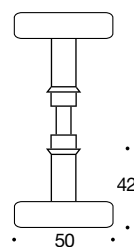

## Productvarianten:

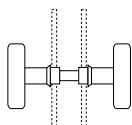

Zonder rozetten, voor bevestiging op schilden of ovale rozetten.

Roestvaststaal **1084.00**

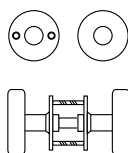

Met massieve rozetten, ø50x2 mm.

Centerafstand 38 mm  
Roestvaststaal **1084.05**

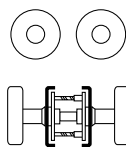

Met gemonteerde rozetten en clickrozetten, ø52x4 mm, voor onzichtbare montage.

Centerafstand 38 mm  
Roestvaststaal **1084.085**

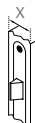

Bij bestelling deurdikte opgeven.

X (mm.)	40	34-58	58-82
Code	<b>E</b>	<b>AB</b>	<b>CD</b>
Bestelvoorbeeld:	10XX.XX.AB		

Alle rozetten worden geleverd met patentboutjes met schroefhuls en Randi-Plug®, of houtschroeven, zie bladzijde 51.

no 1086



Vaste platte deurknop met gladgeslepen afwerking Ø50 mm, massief.  
Kan met alle Randi deurkrukken gecombineerd worden.

Leverbaar in mat geborsteld RVS (AISI 304).

Geleverd per stuk met schroefwisselstift, voor deurdikte 34-58 mm  
of 58-82 mm, bij bestelling deurdikte opgeven.

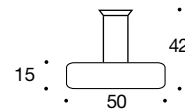

 Standaard schroefwisselstift 8x8 mm. Tevens leverbaar met een 9x9 mm  
schroefwisselstift, goedgekeurd voor brandwerende deuren, conform  
DIN 18273.

#### Productvarianten:

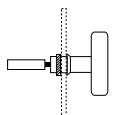

Zonder rozet, voor bevestiging  
op schild of ovale rozet.

Roestvaststaal **1086.00**

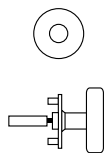

Met massieve rozet,  
Ø50x2 mm.

Centerafstand 38 mm  
Roestvaststaal **1086.05**

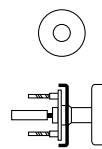

Met rozet en clickrozet,  
Ø52x4 mm, voor onzicht-  
bare montage.

Centerafstand 38 mm  
Roestvaststaal **1086.085**

# no 1087



Vaste “verkropte” platte deurknop met gladgeslepen afwerking Ø50 mm, massief. Kan met alle Randi deurkrukken gecombineerd worden.

Leverbaar in mat geborsteld RVS (AISI 304).

Geleverd per stuk met schroefwisselstift, voor deurdikte 34-58 mm of 58-82 mm, bij bestelling deurdikte opgeven.

Standaard krukstift 8x8 mm.

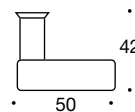

## Productvarianten:

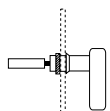

Zonder rozet, voor bevestiging op schild.

Roestvaststaal **1087.00**



Met massieve rozet, 65x30x3 mm.

Centerafstand 49 mm  
Roestvaststaal **1087.06**

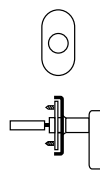

Met gemonteerde rozet en clickrozet, 65x30x4 mm, voor onzichtbare montage.

Centerafstand 49 mm  
Roestvaststaal **1087.086**



# no 1090



Deurkruk in klassieke coupé-uitvoering Ø19 mm, massief.

Leverbaar in mat geborsteld RVS (AISI 304), of messing mat geborsteld of gepolijst.

Geleverd per paar, voor deurdikte 34-58 mm of 58-82 mm, bij bestelling deurdikte opgeven.

 Standaard krukstift 8x8 mm. Tevens leverbaar met een 9x9 mm krukstift, goedgekeurd voor brandwerende deuren, conform DIN 18273.

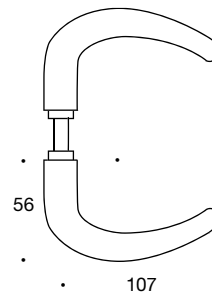

## Productvarianten:

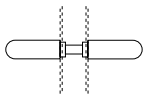

Zonder rozetten, voor bevestiging op schilden.

Roestvaststaal **1090.00**  
Messing **1090.90**

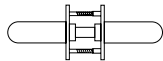

Met gemonteerde massieve rozetten, ø50x2 mm.

Centerafstand 38 mm  
Roestvaststaal **1090.05**  
Messing **1090.95**

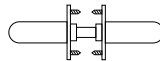
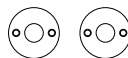

Met gemonteerde massieve rozetten, ø50x2 mm.

Centerafstand 38 mm  
Roestvaststaal **1090.06**  
Messing **1090.96**

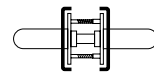

Met gemonteerde rozetten en clickrozetten, ø52x4 mm, voor onzichtbare montage.

Centerafstand 38 mm  
Roestvaststaal **1090.085**  
Messing **1090.985**

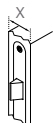

Bij bestelling deurdikte opgeven.

X (mm.)	40	34-58	58-82
Code	E	AB	CD

Bestelvoorbeeld: 10XX.XX.AB

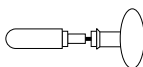

De deurkruk kan gebruikt worden in combinatie met de vaste knoppen 1082, 1086 en 1087. Bestelvoorbeeld: 10XX.XX/1082

Alle rozetten worden geleverd met machineschroeven, draadschoenen en Randi-Plug®, of houtschroeven, zie bladzijde 51.

no 1091



Deurkruk in klassieke verlengde coupé-uitvoering Ø19 mm, massief.

Leverbaar in mat geborsteld RVS (AISI 304).

Geleverd per paar, voor deurdikte 34-58 mm of 58-82 mm, bij bestelling deurdikte opgeven.

Standaard krukstift 8x8 mm.

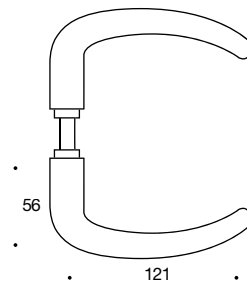

**Productvarianten:**

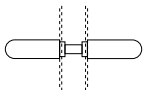

Zonder rozetten, voor bevestiging op schilden of ovale rozetten.

Roestvaststaal **1091.00**

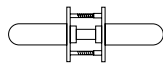
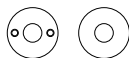

Met gemonteerde massieve rozetten, ø50x2 mm.

Centerafstand 38 mm  
Roestvaststaal **1091.05**

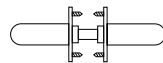
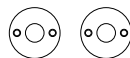

Met gemonteerde massieve rozetten, ø50x2 mm.

Centerafstand 38 mm  
Roestvaststaal **1091.06**

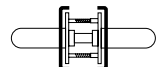

Met gemonteerde rozetten en clickrozetten, ø52x4 mm, voor onzichtbare montage.

Centerafstand 38 mm  
Roestvaststaal **1091.085**

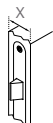

Bij bestelling deurdikte opgeven.

X (mm.)	40	34-58	58-82
Code	E	AB	CD

Bestelvoorbeeld: 10XX.XX.AB

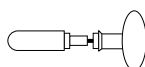

De deurkruk kan gebruikt worden in combinatie met de vaste knoppen 1082, 1086 en 1087. Bestelvoorbeeld: 10XX.XX/1082

Alle rozetten worden geleverd met patentboutjes met schroefhuls en Randi-Plug®, of houtschroeven, zie bladzijde 51.

# no 1095



Gesmede deurkruk in coupé-uitvoering Ø19 mm, massief.

Leverbaar in mat geborsteld RVS (AISI 304), of messing mat geborsteld of gepolijst.

Geleverd per paar, voor deurdikte 34-58 mm of 58-82 mm, bij bestelling deurdikte opgeven.

Standaard krukstift 8x8 mm.

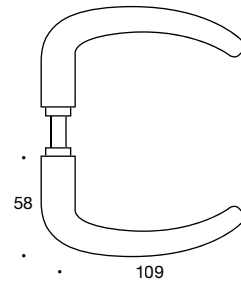

## Productvarianten:

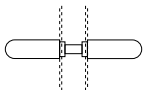

Zonder rozetten, voor bevestiging op schilden of ovale rozetten.

Roestvaststaal **1095.00**  
Messing **1095.90**

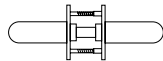
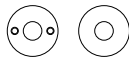

Met gemonteerde massieve rozetten, ø50x2 mm.

Centerafstand 38 mm  
Roestvaststaal **1095.05**  
Messing **1095.95**

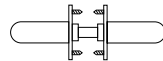
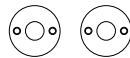

Met gemonteerde massieve rozetten, ø50x2 mm.

Centerafstand 38 mm  
Roestvaststaal **1095.06**  
Messing **1095.96**

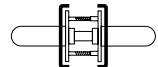

Met gemonteerde rozetten en clickrozetten, ø52x4 mm, voor onzichtbare montage.

Centerafstand 38 mm  
Roestvaststaal **1095.085**  
Messing **1095.985**

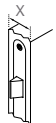

Bij bestelling deurdikte opgeven.

X (mm.)	40	34-58	58-82
Code	<b>E</b>	<b>AB</b>	<b>CD</b>

Bestelvoorbeeld: 10XX.XX.AB

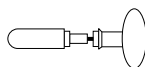

De deurkruk kan gebruikt worden in combinatie met de vaste knoppen 1082, 1086 en 1087. Bestelvoorbeeld: 10XX.XX/1082

Alle rozetten worden geleverd met patentboutjes met schroefhuls en Randi-Plug®, of houtschroeven, zie bladzijde 51.

# no 1096



Gesmede deurkruk L-vorm Ø19 mm, massief.

Leverbaar in mat geborsteld RVS (AISI 304), of messing mat geborsteld of gepolijst.

Geleverd per paar, voor deurdikte 34-58 mm of 58-82 mm, bij bestelling deurdikte opgeven.

Standaard krukstift 8x8 mm.

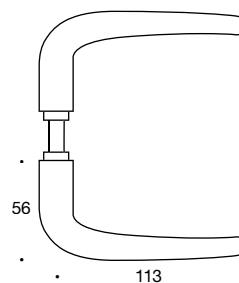

## Productvarianten:

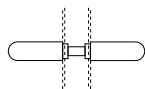

Zonder rozetten, voor bevestiging op schilden of ovale rozetten.

Roestvaststaal **1096.00**  
Messing **1096.90**

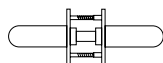

Met gemonteerde massieve rozetten, ø50x2 mm.

Centerafstand 38 mm  
Roestvaststaal **1096.05**  
Messing **1096.95**

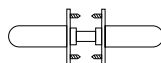

Met gemonteerde massieve rozetten, ø50x2 mm.

Centerafstand 38 mm  
Roestvaststaal **1096.06**  
Messing **1096.96**

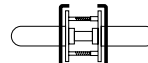

Met gemonteerde rozetten en clickrozetten, ø52x4 mm, voor onzichtbare montage.

Centerafstand 38 mm  
Roestvaststaal **1096.085**  
Messing **1096.985**

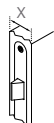

Bij bestelling deurdikte opgeven.

X (mm.)	40	34-58	58-82
Code	E	AB	CD

Bestelvoorbeeld: 10XX.XX.AB

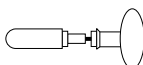

De deurkruk kan gebruikt worden in combinatie met de vaste knoppen 1082, 1086 en 1087. Bestelvoorbeeld: 10XX.XX/1082

Alle rozetten worden geleverd met patentboutjes met schroefhuls en Randi-Plug®, of houtschroeven, zie bladzijde 51.

# no 1097



Gesmede deurkruk in een "gedraaide" L-vorm Ø19 mm, massief.

Leverbaar in mat geborsteld RVS (AISI 304).

Geleverd per paar, voor deurdikte 34-58 mm of 58-82 mm, bij bestelling deurdikte opgeven.

Standaard krukstift 8x8 mm.

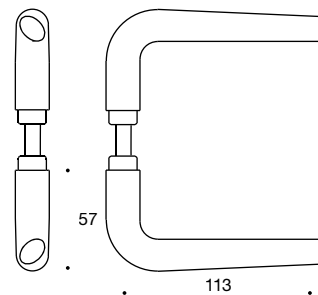

## Productvarianten:

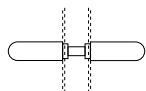

Zonder rozetten, voor bevestiging op schilden of ovale rozetten.

Roestvaststaal **1097.00**

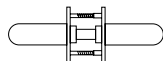
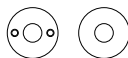

Met gemonteerde massieve rozetten, ø50x2 mm.

Centerafstand 38 mm  
Roestvaststaal **1097.05**

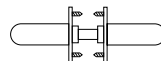
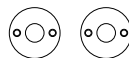

Met gemonteerde massieve rozetten, ø50x2 mm.

Centerafstand 38 mm  
Roestvaststaal **1097.06**

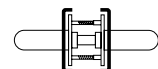

Met gemonteerde rozetten en clickrozetten, ø52x4 mm, voor onzichtbare montage.

Centerafstand 38 mm  
Roestvaststaal **1097.085**

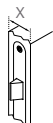

Bij bestelling deurdikte opgeven.

X (mm.)	40	34-58	58-82
Code	E	AB	CD

Bestelvoorbeeld: 10XX.XX.AB

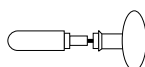

De deurkruk kan gebruikt worden in combinatie met de vaste knoppen 1082, 1086 en 1087.  
Bestelvoorbeeld: 10XX.XX/1082

Alle rozetten worden geleverd met patentboutjes met schroefhuls en Randi-Plug®, of houtschroeven, zie bladzijde 51.

# Rozetten voor deurkrukken - Randi-Line®

## Massieve rozetten



Vastdraaibaar gemonteerde massieve rozetten,  $\varnothing 50 \times 2$  mm met aangelaste schroefbussen, c-c 38 mm, schroeven aan één zijde zichtbaar.

Levering per paar met patentboutjes M4 x 84 mm, Torx nr. 15 en Randi-Plug®.

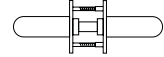

Vastdraaibaar gemonteerde massieve rozetten,  $\varnothing 50 \times 2$  mm, met gaten voor platverzonken houtschroeven, c-c 38 mm.

Levering per paar met houtschroeven 3,5 x 13 mm.

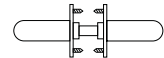

## Clickrozetten



Vastdraaibaar gemonteerde montagerozetten met schroefbussen. Clickrozetten,  $\varnothing 52 \times 4$  mm, geen schroeven zichtbaar, c-c 38 mm.

Levering per paar met patentboutjes M4 x 84 mm, Torx no. 15, houtschroeven en Randi-Plug®.

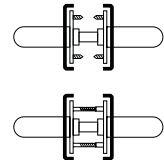

## Ovale, massieve rozetten



Vastdraaibaar gemonteerde ovale rozetten, 65 x 30 x 3 mm met gaten voor platverzonken houtschroeven, c-c 49 mm.

Levering per paar met houtschroeven 4 x 16 mm en speciale metaalschroeven M5 x 16 mm.

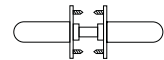

## Ovale clickrozetten



Vastdraaibaar gemonteerde montagerozetten. Clickrozetten 65 x 30 x 4 mm, geen schroeven zichtbaar, c-c 49 mm.



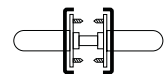





Levering per paar met houtschroeven 4 x 16 mm en speciale metaalschroeven M5 x 16 mm.





Tietgen Studentehuis, Kopenhagen.  
Architecten: Boje Lundgaard & Lene Tranberg

# Rozetten

	<b>Pagina</b>	<b>Nr.</b>
	Rozet Ø50 x 2 mm, massief c-c 38 mm, houtschroeven . . . . . 54	1115
	Rozet Ø50 x 2 mm, massief c-c 38 mm, patentboutjes . . . . . 55	1116
	SKG** rozet Ø56 mm, massief c-c 38 mm . . . . . 58	1160
	Clickrozet Ø52 x 4 mm, c-c 38 mm, houtschroeven . . . . . 56	1145
	Clickrozet Ø52 x 4 mm, c-c 38 mm, patentboutjes. . . . . 57	1146
	Rozet 65 x 30 x 3 mm, massief c-c 49 mm . . . . . 59	1190
	Clickrozet 65 x 30 x 4 mm, c-c 49 mm . . . . . 60	1194
	SKG** rozet 161x32 mm . . . . . 61	1195
<b>Rozetten voor Randi-Line® Square, design Friis &amp; Moltke</b>		
	Rozet, 50 x 50 x 2 mm, c-c 38 mm, houtschroeven . . . . . 62	1125
	Rozet, 50 x 50 x 2 mm, c-c 38 mm, patentboutjes . . . . . 63	1126
	Rozet voor deurkruk, rechthoekig, 50 x 150 x 2 mm, c-c 38 mm, houtschroeven. . . . . 64	1127
	Rozet voor deurkruk, rechthoekig, 50 x 150 x 2 mm, c-c 38 mm, patentboutjes . . . . . 64	1128

# no 1115



Rozetten, Ø50x2 mm massief.

Leverbaar in mat geborsteld RVS (AISI 304), of messing mat geborsteld of gepolijst.

Geschikt voor houtschroeven, centerafstand 38 mm.  
Geleverd per paar inclusief houtschroeven 3,5x13 mm.

Toiletrozetten: standaard voor deurdikte 34-50 mm.

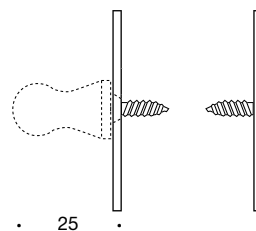

## Productvarianten:



Krukrozet  
1115.x0



Badkamer  
1115.034.TG/TE



Blind  
1115.x5



Profielcilinder  
1115.x2.E



Badkamer mv  
1115.x36.TG/TE



Keso cilinder  
1115.x2.K



Sleutelgat  
1115.x4.B



Badkamer  
1115.x3.TG/TE



Sleutelgat  
1115.x4.M

Roestvaststaal: x = 0 Messing: x = 9

# no 1116



Rozetten, Ø50x2 mm massief.

Leverbaar in mat geborsteld RVS (AISI 304), of messing met geborsteld of gepolijst.

Met schroefbussen, centerafstand 38 mm, schroeven zichtbaar aan één zijde. Geleverd per paar inclusief patentboutjes M4x84 mm en Randi-Plug®.

Toiletrozetten: standaard voor deurdikte 34-50 mm.

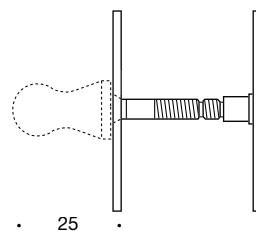

## Productvarianten:



Krukkrozet  
1116.x0



Badkamer  
1116.034.TG



Blind  
1116.x5



Profielcilinder  
1116.x2.E



Badkamer mv  
1116.x36.TG



Keso cilinder  
1116.x2.K



Sleutelgat  
1116.x4.B



Badkamer  
1116.x3.TG



Sleutelgat  
1116.x4.M

Roestvaststaal: x = 0 Messing: x = 9

# no 1145



Montagerozetten met clickrozetten Ø52x4 mm.

Leverbaar in mat geborsteld RVS (AISI 304), of messing mat geborsteld of gepolijst.

Geschikt voor houtschroeven, centerafstand 38 mm, geen zichtbare schroeven. Geleverd per paar inclusief RVS houtschroeven 3,5x13 mm.

Toiletrozetten: standaard voor deurdikte 34-45 mm.

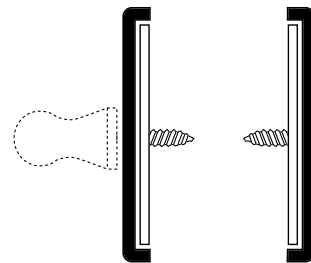

• 27 •

## Productvarianten:



Krukkrozet  
1145.x0



Badkamer  
1145.034.TG



Blind  
1145.x5



Profielcilinder  
1145.x2.E



Badkamer mv  
1145.x36.TG



Keso cilinder  
1145.x2.K



Sleutelgat  
1145.x4.B



Badkamer  
1145.x3.TG



Sleutelgat  
1145.x4.M

no 1146



Montagerozetten met clickrozetten, Ø52x4 mm.

Leverbaar in mat geborsteld RVS (AISI 304), of messing mat geborsteld of gepolijst.

Centerafstand 38 mm, geen zichtbare schroeven. Geleverd per paar inclusief patentboutjes M4x84 mm, schroefbussen en Randi-Plug®.

Toiletrozetten: standaard voor deurdikte 34-45 mm.

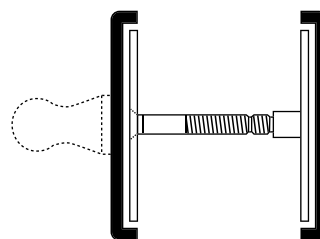

• 27 •

### Productvarianten:



Krukkrozet  
1146.x0



Badkamer  
1146.034.TG



Blind  
1146.x5



Profielcilinder  
1146.x2.E



Badkamer mv  
1146.x36.TG



Keso cilinder  
1146.x2.K



Sleutelgat  
1146.x4.B



Badkamer  
1146.x3.TG



Sleutelgat  
1146.x4.M

Roestvaststaal: x = 0 Messing: x = 9

# no 1160



SKG\*\* veiligheidsrozetten Ø56 mm massief.

Hoogte binnenzijde 8 mm, buitenzijde 12 mm.

Leverbaar in mat geborsteld RVS (AISI 304).

Geleverd per paar, incl. M6x50 mm schroeven.

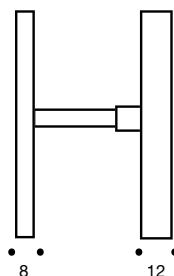

## Productvarianten:



Profielcilinder  
1160.02.E



Profielcilinder/blind  
1160.05/08.E

# no 1190



Rozetten, ovaal 65x30x3 mm.

Leverbaar in mat geborsteld RVS (AISI 304), of messing mat geborsteld of gepolijst.

Geschikt voor houtschroeven, centerafstand 49 mm.

Geleverd per paar inclusief houtschroeven 4x16 mm en metaalschroeven M5x16 mm.

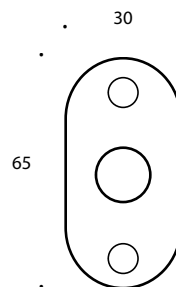

## Productvarianten:



Krukkrozet  
1190.x0



Sleutelgat  
1190.x4.M



Profielcilinder  
1190.x2.E



Blind  
1190.x5



Keso cilinder  
1190.x2.K



Sleutelgat  
1190.x4.B

# no 1194



Montagerozetten, ovaal met clickrozet, 65x30x4 mm.

Leverbaar in mat geborsteld RVS (AISI 304).

Geschikt voor houtschroeven, centerafstand 49 mm, geen zichtbare schroeven.

Geleverd per paar inclusief houtschroeven 4x16 mm en metaal-schroeven M5x16 mm.

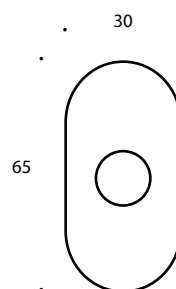

## Productvarianten:



Krukozet  
1194.00



Sleutelgat  
1194.04.B



Profielcilinder  
1194.02.E



Blind  
1194.05



Keso cilinder  
1194.02.K



Sleutelgat  
1194.04.M

# no 1195



SKG\*\* veiligheidsrozetten 161x32 mm massief.  
Hoogte binnenzijde 8 mm, buitenzijde 12 mm.  
Leverbaar in mat geborsteld RVS (AISI 304).  
Geleverd per paar, incl. M6x50 mm schroeven.

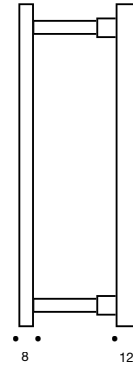

## Productvarianten:



Profielcilinder  
1195.02.E



Profielcilinder/blind  
1195.05/08.E

# no 1125



Vierkante rozetten, 50x50x2 mm. Behorende tot de Square-Serie van Friis & Moltke Design.

Leverbaar in mat geborsteld RVS (AISI 304).

Geschikt voor houtschroeven, centerafstand 38 mm. Geleverd per paar inclusief houtschroeven 3,5x13 mm.

Toiletrozetten: standaard voor deurdikte 34-50 mm.

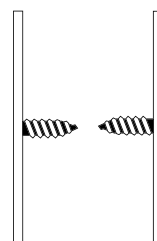

## Productvarianten:



Profielcilinder  
1125.02.E



Badkamer  
1125.032.TG



Sleutelgat  
1125.04.F



Blind  
1125.05

no 1126



Vierkante rozetten, 50x50x2 mm. Behorende tot de Square-Serie van Friis & Moltke Design.

Leverbaar in mat geborsteld RVS (AISI 304).

Met schroefbussen, centerafstand 38 mm, schroeven zichtbaar aan één zijde. Geleverd per paar inclusief patentboutjes M4x84 mm en Randi-Plug®.

Toiletrozetten: standaard voor deurdikte 34-50 mm.

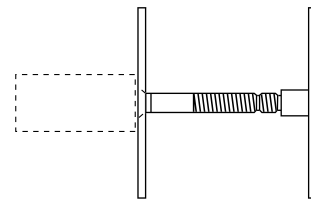

• 33 •

#### Productvarianten:



Profielcilinder  
1126.02.E



Badkamer  
1126.032.TG

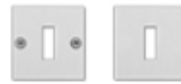

Sleutelgat  
1126.04.F



Blind  
1126.05

# no 1127



Krukrozetten, 50x150x2 mm. Behorende tot de Square-Serie van Friis & Moltke Design.

Leverbaar in mat geborsteld RVS (AISI 304).

Geschikt voor houtschroeven, centerafstand 38 mm.  
Geleverd per paar inclusief houtschroeven 3,5x13 mm.

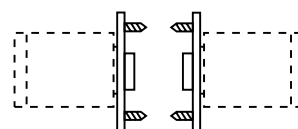

Roestvaststaal: 1127.00

# no 1128



Krukrozetten, 50x150x2 mm. Behorende tot de Square-Serie van Friis & Moltke Design.

Leverbaar in mat geborsteld RVS (AISI 304).

Met schroefbussen, centerafstand 38 mm, schroeven zichtbaar aan één zijde. Geleverd per paar inclusief patentboutjes M4x84 mm en Randi-Plug®.

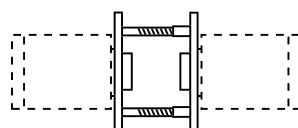

Roestvaststaal: 1128.00





Oost-Jutland staatsgevangenis, Horsens.  
Architecten: Friis & Moltke A / S

# Schilden

	<b>Pagina</b>	<b>Nr.</b>
	Schild 208 x 52 x 2 mm. 4 gaten voor schroeven ..... 68	1201
	Schild 208 x 52 x 2 mm. 3 gaten voor schroeven (DIN-Norm) 68	1202
	SKG** schild 248 x 50 mm..... 69	1204
	Schild 212 x 45 x 2 mm. 3 gaten voor schroeven (DIN-Norm), design C.F. Møller..... 72	1215
	Schild 162 x 50 x 2 mm. 4 gaten voor schroeven, design Friis & Moltke ..... 72	1217
	Schild 220 x 45 x 2 mm. 4 gaten voor schroeven ..... 73	1220
	Schild 220 x 45 x 2 mm. 3 gaten voor schroeven ..... 73	1221
	Schild 236 x 56 x 2 mm 4 gaten voor schroeven ..... 75	1230
	SKG** schild 248 x 50 mm..... 70	1206
	Schild 230 x 50 x 2 mm. 4 gaten voor schroeven, design C.F. Møller..... 71	1212
	Schild 230 x 50 x 2 mm. 3 gaten voor schroeven, (DIN-Norm), design C.F. Møller..... 71	1213
	Schild 160 x 60 x 2 mm. 4 gaten voor schroeven ..... 74	1223
	Schild 172 x 60 x 2 mm. 3 gaten voor schroeven (DIN-Norm) 74	1224
	Schild 174 x 174 x 2 mm. 4 gaten voor schroeven ..... 75	1235
	Schild 174 x 174 x 2 mm. 4 gaten voor schroeven, (DIN-Norm) 76	1236
	Schild 162 x 150 x 2 mm. 4 gaten voor schroeven, design Friis & Moltke ..... 76	1237
	Schild 208 x 170 x 2 mm. 4 gaten voor schroeven ..... 77	1251
	Schild 208 x 170 x 2 mm. 4 gaten voor schroeven, (DIN-Norm) 77	1252
	Schild 175 x 170 x 2 mm. 4 gaten voor schroeven ..... 79	1285
	Schild 175 x 170 x 2 mm. 4 gaten voor schroeven, (DIN-Norm) 79	1286
	Schild 200 x 190 x 2 mm, design C.F. Møller ..... 78	1262
	Schild 200 x 190 x 2 mm, (DIN-Norm) design C.F. Møller ..... 78	1263
	SKG** schild 257 x 32 mm..... 69	1205
	SKG** schild 257 x 32 mm..... 70	1207
	Schild, 230 x 32 x 2 mm. 3 gaten voor schroeven ..... 80	1290
	Schild, 230 x 32 x 2 mm. 3 gaten voor schroeven ..... 80	1299

# no 1201



Langschild, 208x52x2 mm.

Leverbaar in mat geborsteld RVS (AISI 304), of messing mat geborsteld of gepolijst.

Geschikt voor houtschroeven of M4 patentboutjes.  
Geleverd per paar inclusief houtschroeven 3,5x13 mm Torx Nr. 15.

De afstand tussen het midden van het deurkrukpatent en het midden van het sleutelgat/cilinder (X-positie) wordt aangegeven met een codecijfer in de achtste cijferpositie. Zie codetabel, bladzijde 229.

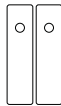
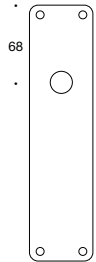

Blind  
1201.x0

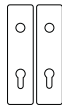

Profielcil.  
1201.x2.EX

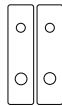

Keso cil.  
1201.x2.KX

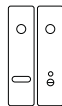

Badkamer  
1201.x3.TX

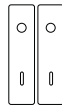

Sleutelgat  
1201.x4.MX

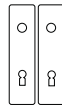

Sleutelgat  
1201.x4.BX



Geh. blind  
1201.x5

Roestvaststaal: x = 0    Messing: x = 9

# no 1202



Langschild, 208x52x2 mm.

Leverbaar in mat geborsteld RVS (AISI 304), of messing mat geborsteld of gepolijst.

Geschikt voor houtschroeven of M4 patentboutjes.  
Geleverd per paar inclusief houtschroeven 3,5x13 mm Torx Nr. 15.

De afstand tussen het midden van het deurkrukpatent en het midden van het sleutelgat/cilinder (X-positie) wordt aangegeven met een codecijfer in de achtste cijferpositie. Zie codetabel, bladzijde 229.

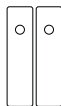
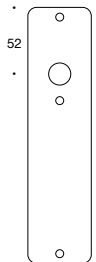

Blind  
1202.x0

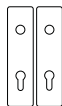

Profielcil.  
1202.x2.EX

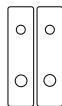

Keso cil.  
1202.x2.KX

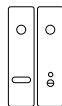

Badkamer  
1202.x3.TX

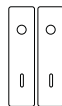

Sleutelgat  
1202.x4.MX

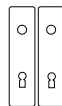

Sleutelgat  
1202.x4.BX



Geh. blind  
1202.x5

Roestvaststaal: x = 0    Messing: x = 9

## no 1204



SKG\*\* veiligheidsschilden 248x50 mm massief.

Hoogte binnenzijde 8 mm, buitenzijde 12 mm.

Leverbaar in mat geborsteld RVS (AISI 304).

Geleverd per paar, incl. M6x50 mm schroeven.

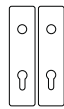
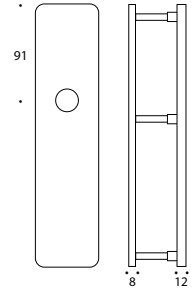

Profielcil.  
1204.02.EX

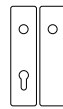

Profielcil/blind  
1204.00/08.EX

EG = 72 mm  
EC = 92 mm

## no 1205



SKG\*\* veiligheidsschilden 257x32 mm massief.

Hoogte binnenzijde 8 mm, buitenzijde 12 mm.

Leverbaar in mat geborsteld RVS (AISI 304).

Geleverd per paar, incl. M6x50 mm schroeven.

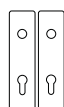
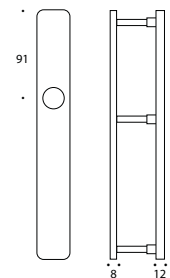

Profielcil.  
1205.02.EX

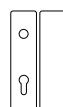

Profielcil/blind  
1205.00/08.EX

EG = 72 mm  
EC = 92 mm

# no 1206



SKG\*\* veiligheidsschilden 248x50 mm massief.

Hoogte binnenzijde 8 mm, buitenzijde 12 mm.

Leverbaar in mat geborsteld RVS (AISI 304).

Geleverd per paar, incl. M6x50 mm schroeven.

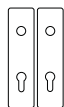

Profielcil.  
1206.02.EX

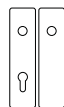

Profielcil/blind  
1206.00/08.EX

EG = 72 mm  
EC = 92 mm

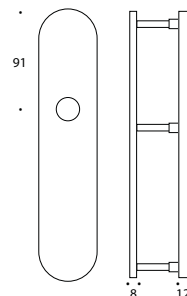

# no 1207



SKG\*\* veiligheidssmalschilden 257x32 mm massief.

Hoogte binnenzijde 8 mm, buitenzijde 12 mm.

Leverbaar in mat geborsteld RVS (AISI 304).

Geleverd per paar, incl. M6x50 mm schroeven.

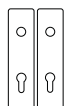

Profielcil.  
1207.02.EX

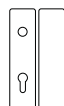

Profielcil/blind  
1207.00/08.EX

EG = 72 mm  
EC = 92 mm

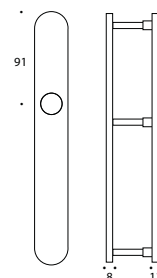

# no 1212



Langschild 230x50x2 mm. Design Arkitektfirmaet C.F. Møller.

Leverbaar in mat geborsteld RVS (AISI 304), of messing mat geborsteld of gepolijst.

Geschikt voor houtschroeven of M4 patentboutjes.  
Geleverd per paar inclusief houtschroeven 3,5x13 mm Torx Nr. 15.

De afstand tussen het midden van het deurkruk gat en het midden van het sleutelgat/cilinder (X-positie) wordt aangegeven met een codecijfer in de achtste cijferpositie. Zie codetabel, bladzijde 229.

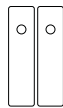
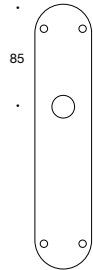

Blind  
1212.x0

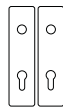

Profielcil.  
1212.x2.EX

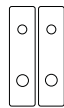

Keso cil.  
1212.x2.KX

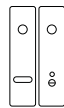

Badkamer  
1212.x3.TX

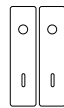

Sleutelgat  
1212.x4.MX

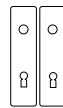

Sleutelgat  
1212.x4.BX



Geh. blind  
1212.x5

# no 1213



Langschild 230x50x2 mm. Design Arkitektfirmaet C.F. Møller.

Leverbaar in mat geborsteld RVS (AISI 304), of messing mat geborsteld of gepolijst.

Geschikt voor houtschroeven of M4 patentboutjes.  
Geleverd per paar inclusief houtschroeven 3,5x13 mm Torx Nr. 15.

De afstand tussen het midden van het deurkruk gat en het midden van het sleutelgat/cilinder (X-positie) wordt aangegeven met een codecijfer in de achtste cijferpositie. Zie codetabel, bladzijde 229.

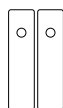
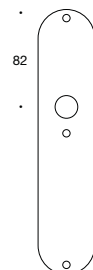

Blind  
1213.x0

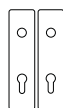

Profielcil.  
1213.x2.EX

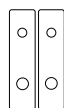

Keso cil.  
1213.x2.KX

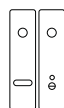

Badkamer  
1213.x3.TX

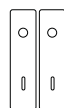

Sleutelgat  
1213.x4.MX

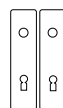

Sleutelgat  
1213.x4.BX



Geh. blind  
1213.x5

Roestvaststaal: x = 0 Messing: x = 9

# no 1215



Langschild 212x45x2 mm. Design Arkitektfirmaet C.F. Møller, voor de Komé deurkruk 1073.

Leverbaar in mat geborsteld RVS (AISI 304).

Geschikt voor houtschroeven of M4 patentboutjes.  
Geleverd per paar inclusief houtschroeven 3,5x13 mm Torx Nr. 15.

De afstand tussen het midden van het deurkruk gat en het midden van het sleutelgat/cilinder (X-positie) wordt aangegeven met een codecijfer in de achtste cijferpositie. Zie codetabel, bladzijde 229.

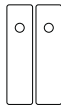
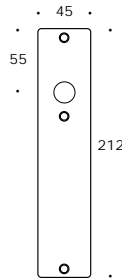

Blind  
1215.00

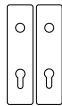

Profielcil.  
1215.02.EX

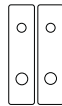

Keso cil.  
1215.02.KX

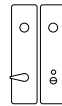

Badkamer  
1215.034.TX

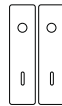

Sleutelgat  
1215.04.MX

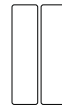

Geh. blind  
1215.05

# no 1217



Kortschild, 162x50x2 mm. Design Friis & Moltke, voor de Square deurkruk 1075.

Leverbaar in mat geborsteld RVS (AISI 304).

Geschikt voor houtschroeven of M4 patentboutjes.  
Geleverd per paar inclusief schroeven.

De afstand tussen het midden van het deurkruk gat en het midden van het sleutelgat/cilinder (X-positie) wordt aangegeven met een codecijfer in de achtste cijferpositie. Zie codetabel, bladzijde 229.

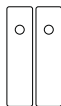
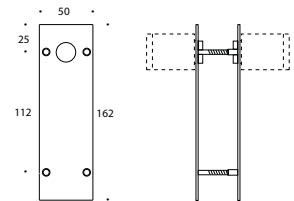

Blind  
1217.00

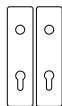

Profielcil.  
1217.02.EX

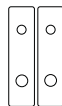

Keso cil.  
1217.02.KX



Badkamer  
1217.032.TX

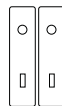

Sleutelgat  
1217.04.FX

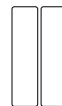

Geh. blind  
1217.05

# no 1220



Langschild, 220x45x2 mm.

Leverbaar in mat geborsteld RVS (AISI 304), of messing mat geborsteld of gepolijst.

Geschikt voor houtschroeven of M4 patentboutjes.  
Geleverd per paar inclusief houtschroeven 3,5x13 mm Torx Nr. 15.

De afstand tussen het midden van het deurkrukpatent en het midden van het sleutelgat/cilinder (X-positie) wordt aangegeven met een codecijfer in de achtste cijferpositie. Zie codetabel, bladzijde 229.

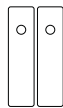
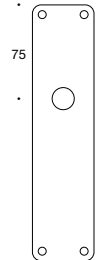

Blind  
1220.x0

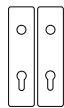

Profielcil.  
1220.x2.EX

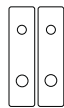

Keso cil.  
1220.x2.KX

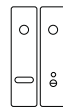

Badkamer  
1220.x3.TX

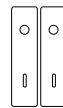

Sleutelgat  
1220.x4.MX

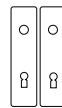

Stleutelgat  
1220.x4.BX

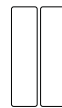

Geh. blind  
1220.x5

Roestvaststaal: x = 0 Messing: x = 9

# no 1221



Langschild, 220x45x2 mm.

Leverbaar in mat geborsteld RVS (AISI 304), of messing mat geborsteld of gepolijst.

Geschikt voor houtschroeven of M4 patentboutjes.  
Geleverd per paar inclusief houtschroeven 3,5x13 mm Torx Nr. 15.

De afstand tussen het midden van het deurkrukpatent en het midden van het sleutelgat/cilinder (X-positie) wordt aangegeven met een codecijfer in de achtste cijferpositie. Zie codetabel, bladzijde 229.

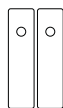
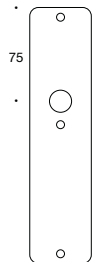

Blind  
1221.x0

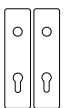

Profielcil.  
1221.x2.EX

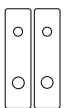

Keso cil.  
1221.x2.KX

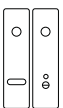

Badkamer  
1221.x3.TX

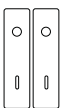

Sleutelgat  
1221.x4.MX

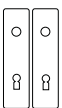

Stleutelgat  
1221.x4.BX



Geh. blind  
1221.x5

# no 1223



Kortschild, 160x60x2 mm.

Leverbaar in mat geborsteld RVS (AISI 304), of messing mat geborsteld of gepolijst.

Geschikt voor houtschroeven of M4 patentboutjes.  
Geleverd per paar inclusief houtschroeven 3,5x13 mm Torx Nr. 15.

De afstand tussen het midden van het deurkrukpatent en het midden van het sleutelgat/cilinder (X-positie) wordt aangegeven met een codecijfer in de achtste cijferpositie. Zie codetabel, bladzijde 229.

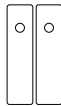
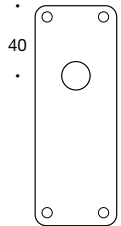

Blind  
1223.x0

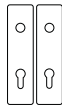

Profielcil.  
1223.x2.EX

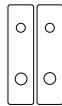

Keso cil.  
1223.x2.KX

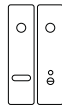

Badkamer  
1223.x3.TX

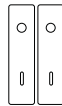

Sleutelgat  
1223.x4.MX

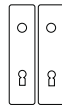

Sleutelgat  
1223.x4.BX



Geh. blind  
1223.x5

Roestvaststaal: x = 0    Messing: x = 9

# no 1224



Kortschild, 172x60x2 mm.

Leverbaar in mat geborsteld RVS (AISI 304), of messing mat geborsteld of gepolijst.

Geschikt voor houtschroeven of M4 patentboutjes.  
Geleverd per paar inclusief houtschroeven 3,5x13 mm Torx Nr. 15.

De afstand tussen het midden van het deurkrukpatent en het midden van het sleutelgat/cilinder (X-positie) wordt aangegeven met een codecijfer in de achtste cijferpositie. Zie codetabel, bladzijde 229.

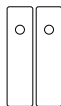
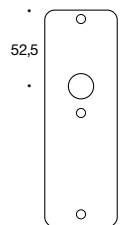

Blind  
1224.x0

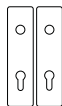

Profielcil.  
1224.x2.EX

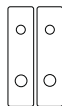

Keso cil.  
1224.x2.KX

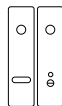

Badkamer  
1224.x3.TX

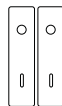

Sleutelgat  
1224.x4.MX

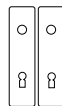

Sleutelgat  
1224.x4.BX



Geh. blind  
1224.x5

Roestvaststaal: x = 0    Messing: x = 9

# no 1230



Langschild, 250x60x2 mm.

Leverbaar in mat geborsteld RVS (AISI 304), of messing mat geborsteld of gepolijst.

Geschikt voor houtschroeven of M4 patentboutjes.  
Geleverd per paar inclusief houtschroeven 3,5x13 mm Torx Nr. 15.

De afstand tussen het midden van het deurkrukpatentboutje en het midden van het sleutelgat/cilinder (X-positie) wordt aangegeven met een codecijfer in de achtste cijferpositie. Zie codetabel, bladzijde 229.

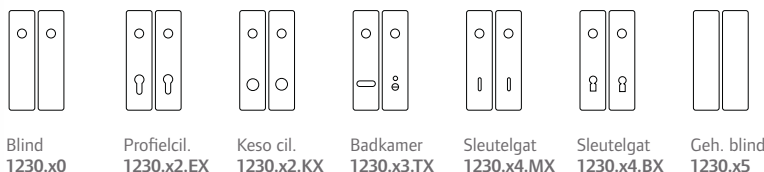
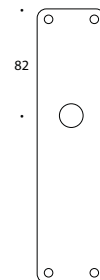

Blind 1230.x0    Profielcil. 1230.x2.EX    Keso cil. 1230.x2.KX    Badkamer 1230.x3.TX    Sleutelgat 1230.x4.MX    Sleutelgat 1230.x4.BX    Geh. blind 1230.x5

Roestvaststaal: x = 0    Messing: x = 9

# no 1235



Breedschild, 174x174x2 mm.

Leverbaar in mat geborsteld RVS (AISI 304), of messing mat geborsteld of gepolijst.

Geschikt voor houtschroeven of M4 patentboutjes.  
Geleverd per paar inclusief houtschroeven 3,5x13 mm Torx Nr. 15.

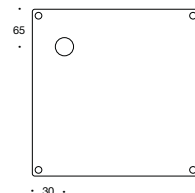

Voor badkamer/WC schilden specificeer R = rechts of L = links op de laatste cijferpositie bij bestelling, voor richting zie tekening bladzijde 229.

De afstand tussen het midden van het deurkrukpatentboutje en het midden van het sleutelgat/cilinder (X-positie) wordt aangegeven met een codecijfer in de achtste cijferpositie. Zie codetabel, bladzijde 229.

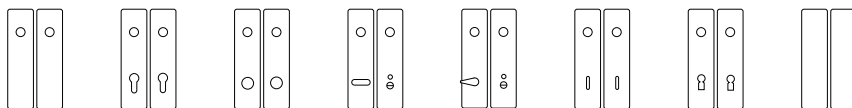

Blind 1235.x0    Profielcil. 1235.x2.EX    Keso cil. 1235.x2.KX    Badkamer 1235.x3.TX    Badkamer 1235.034.TX    Sleutelgat 1235.x4.MX    Sleutelgat 1235.x4.BX    Geh. blind 1235.x5

Roestvaststaal: x = 0    Messing: x = 9

# no 1236



Breedschild 174x174x2 mm.

Leverbaar in mat geborsteld RVS (AISI 304), of messing mat geborsteld of gepolijst.

Geschikt voor houtschroeven of M4 patentboutjes.  
Geleverd per paar inclusief houtschroeven 3,5x13 mm  
Torx Nr. 15.

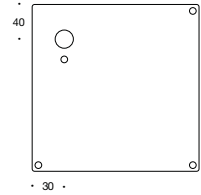

Voor badkamer/WC schilden specificeer R = rechts of L = links op de laatste cijferpositie bij bestelling, voor richting zie tekening bladzijde 229.

De afstand tussen het midden van het deurkruk gat en het midden van het sleutelgat/cilinder (X-positie) wordt aangegeven met een codecijfer in de achtste cijferpositie. Zie codetabel, bladzijde 229.

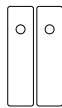

Blind  
1236.x0

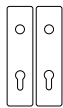

Profielcil.  
1236.x2.EX

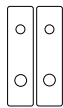

Keso cil.  
1236.x2.KX

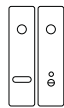

Badkamer  
1236.x3.TX

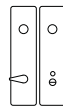

Badkamer  
1236.034.TX

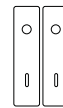

Sleutelgat  
1236.x4.MX

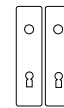

Sleutelgat  
1236.x4.BX

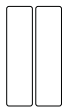

Geh. blind  
1236.x5

Roestvaststaal: x = 0 Messing: x = 9

# no 1237



Breedschild, 162x150x2 mm. Behorende tot de Square-Serie van Friis & Moltke Design.

Leverbaar in mat geborsteld RVS (AISI 304).

Geschikt voor houtschroeven of M4 patentboutjes. Geleverd per paar inclusief patentboutjes  
Torx nr. 15 en houtschroeven 3,5x13 mm Torx nr. 15.

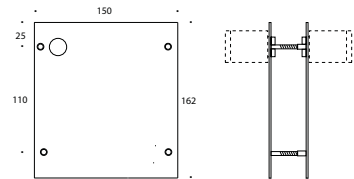

Voor badkamer/WC schilden specificeer R = rechts of L = links op de laatste cijferpositie bij bestelling, voor richting zie tekening bladzijde 229.

De afstand tussen het midden van het deurkruk gat en het midden van het sleutelgat/cilinder (X-positie) wordt aangegeven met een codecijfer in de achtste cijferpositie. Zie codetabel, bladzijde 229.

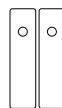

Blind  
1237.00

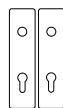

Profielcil.  
1237.02.EX

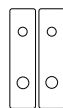

Keso cil.  
1237.02.KX

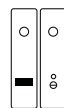

Badkamer  
1237.032.TX

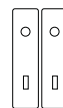

Sleutelgat  
1237.04.FX

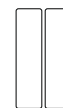

Geh. blind  
1237.05

# no 1251



Breedschild, 208x170x2 mm.

Leverbaar in mat geborsteld RVS (AISI 304), of messing mat geborsteld of gepolijst.

Geschikt voor houtschroeven of M4 patentboutjes.  
Geleverd per paar inclusief houtschroeven 3,5x13 mm  
Torx Nr. 15.

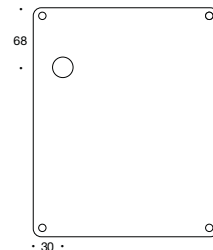

Voor badkamer/WC schilden specificeer R = rechts of L = links op de laatste cijferpositie bij bestelling, voor richting zie tekening bladzijde 229.

De afstand tussen het midden van het deurkruk gat en het midden van het sleutelgat/cilinder (X-positie) wordt aangegeven met een codecijfer in de achtste cijferpositie. Zie codetabel, bladzijde 229.

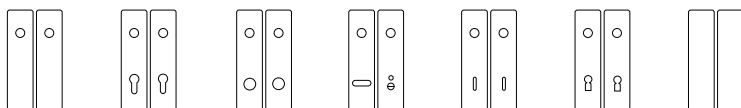

Blind 1251.x0    Profielcil. 1251.x2.EX    Keso cil. 1251.x2.KX    Badkamer 1251.x3.TX    Sleutelgat 1251.x4.MX    Sleutelgat 1251.x4.BX    Geh. blind 1251.x5

Roestvaststaal: x = 0    Messing: x = 9

# no 1252



Breedschild, 208x170x2 mm.

Leverbaar in mat geborsteld RVS (AISI 304), of messing mat geborsteld of gepolijst.

Geschikt voor houtschroeven of M4 patentboutjes.  
Geleverd per paar inclusief houtschroeven 3,5x13 mm  
Torx Nr. 15.

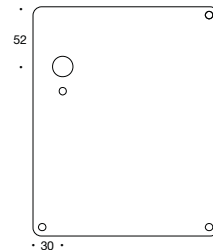

Voor badkamer/WC schilden specificeer R = rechts of L = links op de laatste cijferpositie bij bestelling, voor richting zie tekening bladzijde 229.

De afstand tussen het midden van het deurkruk gat en het midden van het sleutelgat/cilinder (X-positie) wordt aangegeven met een codecijfer in de achtste cijferpositie. Zie codetabel, bladzijde 229.

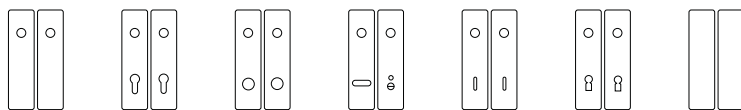

Blind 1252.x0    Profielcil. 1252.x2.EX    Keso cil. 1252.x2.KX    Badkamer 1252.x3.TX    Sleutelgat 1252.x4.MX    Sleutelgat 1252.x4.BX    Geh. blind 1252.x5

Roestvaststaal: x = 0    Messing: x = 9

# no 1262



Breedschild, 200x190x2 mm. Design Arkitektfirmaet C.F. Møller.

Leverbaar in mat geborsteld RVS (AISI 304), of messing mat geborsteld of gepolijst.

Geschikt voor houtschroeven of M4 patentboutjes.  
Geleverd per paar inclusief houtschroeven 3,5x13 mm  
Torx Nr. 15.

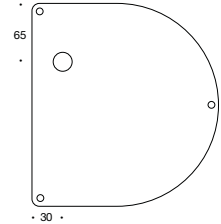

Voor badkamer/WC schilden specificeer R = rechts of L = links op de laatste cijferpositie bij bestelling, voor richting zie tekening bladzijde 229.

De afstand tussen het midden van het deurkruk gat en het midden van het sleutelgat/cilinder (X-positie) wordt aangegeven met een codecijfer in de achtste cijferpositie. Zie codetabel, bladzijde 229.

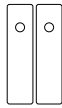

Blind  
1262.x0

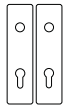

Profielcil.  
1262.x2.EX

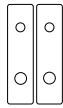

Keso cil.  
1262.x2.KX

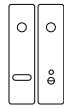

Badkamer  
1262.x3.TX

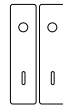

Sleutelgat  
1262.x4.MX

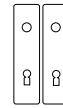

Sleutelgat  
1262.x4.BX

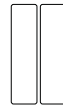

Geh. blind  
1262.x5

Roestvaststaal: x = 0 Messing: x = 9

# no 1263



Breedschild, 200x190x2 mm. Design Arkitektfirmaet C.F. Møller.

Leverbaar in mat geborsteld RVS (AISI 304), of messing mat geborsteld of gepolijst.

Geschikt voor houtschroeven of M4 patentboutjes.  
Geleverd per paar inclusief houtschroeven 3,5x13 mm  
Torx Nr. 15.

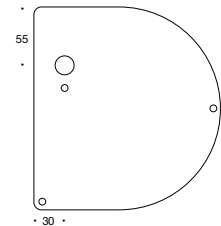

Voor badkamer/WC schilden specificeer R = rechts of L = links op de laatste cijferpositie bij bestelling, voor richting zie tekening bladzijde 229.

De afstand tussen het midden van het deurkruk gat en het midden van het sleutelgat/cilinder (X-positie) wordt aangegeven met een codecijfer in de achtste cijferpositie. Zie codetabel, bladzijde 229.

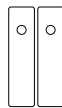

Blind  
1263.x0

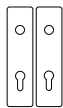

Profielcil.  
1263.x2.EX

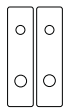

Keso cil.  
1263.x2.KX

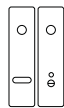

Badkamer  
1263.x3.TX

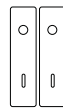

Sleutelgat  
1263.x4.MX

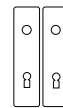

Sleutelgat  
1263.x4.BX

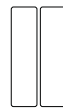

Geh. blind  
1263.x5

Roestvaststaal: x = 0 Messing: x = 9

# no 1285



Breedschild, 175x170x2 mm.

Leverbaar in mat geborsteld RVS (AISI 304), of messing mat geborsteld of gepolijst.

Geschikt voor houtschroeven of M4 patentboutjes.  
Geleverd per paar inclusief houtschroeven 3,5x13 mm  
Torx Nr. 15.

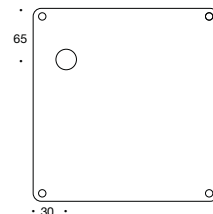

Voor badkamer/WC schilden specificeer R = rechts of L = links op de laatste cijferpositie bij bestelling, voor richting zie tekening bladzijde 229.

De afstand tussen het midden van het deurkruk gat en het midden van het sleutelgat/cilinder (X-positie) wordt aangegeven met een codecijfer in de achtste cijferpositie. Zie codetabel, bladzijde 229.

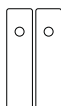

Blind  
1285.x0

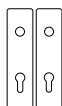

Profielcil.  
1285.x2.EX

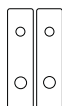

Keso cil.  
1285.x2.KX

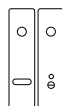

Badkamer  
1285.x3.TX

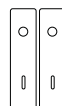

Sleutelgat  
1285.x4.MX

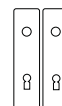

Sleutelgat  
1285.x4.BX

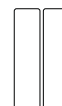

Geh. blind  
1285.x5

Roestvaststaal: x = 0 Messing: x = 9

# no 1286



Breedschild, 175x170x2 mm.

Leverbaar in mat geborsteld RVS (AISI 304), of messing mat geborsteld of gepolijst.

Geschikt voor houtschroeven of M4 patentboutjes.  
Geleverd per paar inclusief houtschroeven 3,5x13 mm  
Torx Nr. 15.

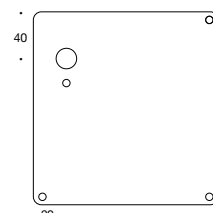

Voor badkamer/WC schilden specificeer R = rechts of L = links op de laatste cijferpositie bij bestelling, voor richting zie tekening bladzijde 229.

De afstand tussen het midden van het deurkruk gat en het midden van het sleutelgat/cilinder (X-positie) wordt aangegeven met een codecijfer in de achtste cijferpositie. Zie codetabel, bladzijde 229.

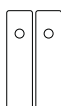

Blind  
1286.x0

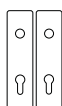

Profielcil.  
1286.x2.EX

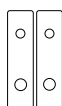

Keso cil.  
1286.x2.KX



Badkamer  
1286.x3.TX

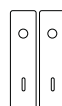

Sleutelgat  
1286.x4.MX

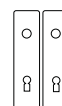

Sleutelgat  
1286.x4.BX

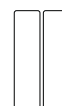

Geh. blind  
1286.x5

Roestvaststaal: x = 0 Messing: x = 9

# no 1290



Smalschild, 230x32x2 mm

Leverbaar in mat geborsteld RVS (AISI 304), of messing mat geborsteld of gepolijst.

Geschikt voor houtschroeven of M4 patentboutjes.  
Geleverd per paar inclusief houtschroeven 3,5x13 mm Torx Nr. 15.

De afstand tussen het midden van het deurkrukgat en het midden van het sleutelgat/cilinder (X-positie) wordt aangegeven met een codecijfer in de achtste cijferpositie. Zie codetabel, bladzijde 229.

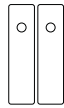
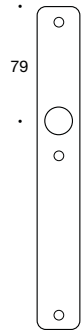

Blind  
1290.x0

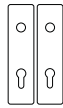

Profielcil.  
1290.x2.EX

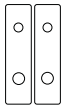

Keso cil.  
1290.x2.KX

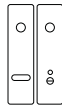

Badkamer  
1290.x3.TX

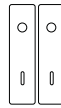

Sleutelgat  
1290.x4.MX

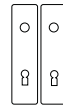

Sleutelgat  
1290.x4.BX

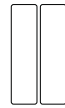

Geh. blind  
1290.x5

Roestvaststaal: x = 0 Messing: x = 9

# no 1299



Smalschild, 230x32x2 mm

Leverbaar in mat geborsteld RVS (AISI 304), of messing mat geborsteld of gepolijst.

Geschikt voor houtschroeven of M4 patentboutjes.  
Geleverd per paar inclusief houtschroeven 3,5x13 mm Torx Nr. 15.

De afstand tussen het midden van het deurkrukgat en het midden van het sleutelgat/cilinder (X-positie) wordt aangegeven met een codecijfer in de achtste cijferpositie. Zie codetabel, bladzijde 229.

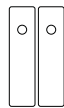
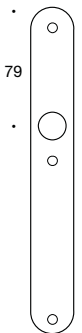

Blind  
1299.x0

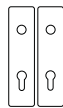

Profielcil.  
1299.x2.EX

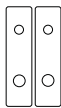

Keso cil.  
1299.x2.KX

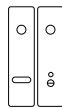

Badkamer  
1299.x3.TX

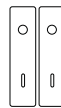

Sleutelgat  
1299.x4.MX

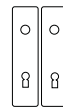

Sleutelgat  
1299.x4.BX

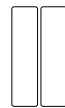

Geh. blind  
1299.x5







Roestvaststaal: x = 0 Messing: x = 9



# Deurgrepen

	Vorm	Pagina	Nr.
[	Haaks model, Ø16 mm, massief .....	84	1510
	Haaks model, Ø26 mm, buis .....	85	15.026.222
	Haaks model, Ø32 mm, buis .....	85	15.032.222
	Haaks model, Ø40 mm, buis.....	85	15.040.222
T	T-vorm, Ø16 mm, massief .....	86	1511
	T-vorm, Ø26 mm, buis .....	87	15.026.122
	T-vorm, Ø32 mm, buis.....	87/88	15.032.122/.422
	T-vorm, Ø40 mm, buis.....	87/88	15.040.122/.422
C	U-vorm, Ø14 mm, massief .....	90	1512
	U-vorm, Ø16 mm, massief .....	90	1513
	U-vorm, Ø19 mm, massief .....	90	1514
	U-vorm, Ø26 mm, buis.....	91	15.026.22
	U-vorm, Ø32 mm, buis .....	91	15.032.22
	U-vorm, Ø40 mm, buis.....	91	15.040.22
f	U-vorm, afgebogen, Ø14 mm, massief .....	92	1532
	U-vorm, afgebogen, Ø16 mm, massief .....	92	1533
	U-vorm, afgebogen, Ø19 mm, massief .....	92	1534
	U-vorm, afgebogen, Ø26 mm, buis .....	93	15.026.23
	U-vorm, afgebogen, Ø32 mm, buis .....	93	15.032.23
	U-vorm, afgebogen, Ø40 mm, buis .....	93	15.040.23
[	Haaks model, afgebogen, Ø26 mm, buis .....	96	15.026.223
	Haaks model, afgebogen, Ø32 mm, buis .....	96	15.032.223

# Deurgrepen

	Vorm	Pagina	Nr.
	C-vorm, afgebogen, Ø26 mm, buis.....	95	15.026.25
	C-vorm, afgebogen, Ø32 mm, buis.....	95	15.032.25
	C-vorm, afgebogen/haaks, Ø26 mm, buis.....	98	15.026.225
	C-vorm, afgebogen/haaks, Ø32 mm, buis.....	98	15.032.225
	Hoek, afgebogen, Ø26 mm, buis.....	94	15.026.24
	Hoek, afgebogen, Ø32 mm, buis.....	94	15.032.24
	Hoek, afgebogen, Ø40 mm, buis.....	94	15.040.24
	Hoek, afgebogen, Ø26 mm, buis.....	97	15.026.224
	Hoek, afgebogen, Ø32 mm, buis.....	97	15.032.224
	Boog, afgebogen, Ø26 mm, buis.....	99	15.026.226
	Boog, afgebogen, Ø32 mm, buis.....	99	15.032.226
	U-vorm, Ø16 mm, massief met rozetten .....	100	1550
	U-vorm, Ø16 mm, massief met rozetten .....	100	1551
	U-vorm, Ø19 mm, massief met rozetten .....	100	1552
	U-vorm, afgebogen, Ø16 mm, massief met rozetten ....	101	1554
	U-vorm, afgebogen, Ø19 mm, massief met rozetten ....	101	1558
	Ellebooggreep, Ø16 mm, massief met rozetten .....	101	1560
	Ellebooggreep, Ø16 mm, massief, per paar .....	102	1565
	Ellebooggreep, Ø16 mm, massief, per paar met schilden ..	102	1567
	Schuifdeurgreep/-kom, design C.F. Møller .....	104	1570/71
	Schuifdeurgreep/-kom, 175 x 65 x 2 mm .....	107/105	1590/80
	Schuifdeurgreep/-kom, 175 x 170 x 2 mm.....	107/105	1591/81

# no 1510



Deurgreep U-vorm, haaks model Ø16 mm, massief.

Leverbaar in mat geborsteld RVS (AISI 304).

Geleverd per stuk, schroefdeel of gatdeel, zonder bevestigingssets. Gatdeel geleverd met stifttap, schroefdeel geleverd met M8 schroefdraad, bevestigingsset moet apart worden bijbesteld, zie codeschema.

Specificeer centerafstand en separate bevestigingssets bij bestelling. Voor afwijkende centerafstand contact opnemen met onze verkoopafdeling a.u.b.



Centerafstand	125 mm	200 mm	300 mm	400 mm	650 mm
Roestvaststaal	1510.01.GEV / HUL	1510.04.GEV / HUL	1510.02.GEV / HUL	1510.05.GEV / HUL	1510.03.GEV / HUL

GEV = schroefdeel  
HUL = gatdeel

## Bevestigingssets

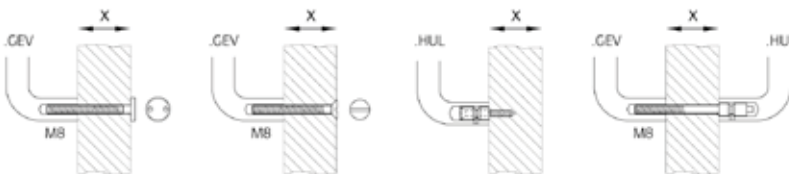

X =

10 - 22 mm.	53002/MA	74071/GA	53050T	53040/SA
23 - 30 mm.	53002/MB	74071/GB		53040/SB
31 - 42 mm.	53002/MC	74071/GC		53040/SC
43 - 54 mm.	53002/MD	74071/GD		53040/SD
55 - 66 mm.	53002/ME	74071/GE		53040/SE
67 - 78 mm.	53002/MF	74071/GF		53040/SF
79 - 90 mm.		74071/GG		53040/SG

# no 15.0XX.222



Deurgreep U-vorm, haaks model. Leverbaar in mat geborsteld RVS (AISI 316).

Geleverd per stuk zonder schroeven. Bevestigingsset moet apart worden bijbesteld, zie codeschema.

Specificeer centerafstand en separate bevestigingssets bij bestelling. Voor afwijkende centerafstand contact opnemen met onze verkoopafdeling a.u.b.



Centerafstand	200 mm	300 mm	400 mm	
Roestvaststaal				mm
Ø 26	15.026.222.04.H	15.026.222.02.H	15.026.222.05.H	85
Ø 32	15.032.222.04.H	15.032.222.02.H	15.032.222.05.H	88
Ø 40			15.040.222.05.H	103

## Bevestigingssets

### Houten deuren

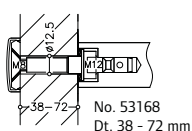
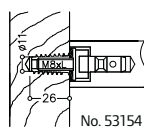
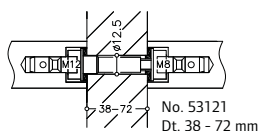

### Glazen deuren

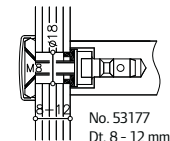
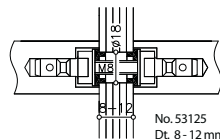

### Aluminium deuren

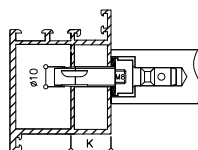
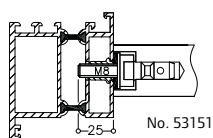

K 9 - 23 mm - no. 53143  
K 23 - 41 mm - no. 53144

# no 1511



Deurgreep T-serie Ø16 mm, massief.

Leverbaar in mat geborsteld RVS (AISI 304).

Geleverd per stuk, schroefdeel of gatdeel, zonder bevestigingssets.

Gatdeel geleverd met stifttap, schroefdeel geleverd met M8 schroefdraad, bevestigingsset moet apart worden bijbesteld, zie codeschema.

Specificeer centerafstand en separate bevestigingssets bij bestelling. Voor afwijkende centerafstand contact opnemen met onze verkoopafdeling a.u.b.



54

Centerafstand	125 mm	200 mm	300 mm	400 mm	650 mm
Totale lengte	185 mm	270 mm	390 mm	490 mm	760 mm
Roestvaststaal	1511.01.GEV / HUL	1511.04.GEV / HUL	1511.02.GEV / HUL	1511.05.GEV / HUL	1511.03.GEV / HUL

GEV = schroefdeel

HUL = gatdeel

## Bevestigingssets

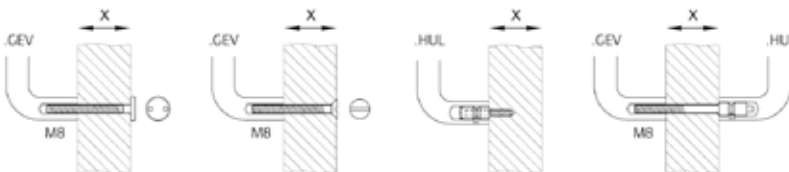

X =

10 - 22 mm.	53002/MA	74071/GA	53040/SA
23 - 30 mm.	53002/MB	74071/GB	53040/SB
31 - 42 mm.	53002/MC	74071/GC	53040/SC
43 - 54 mm.	53002/MD	74071/GD	53040/SD
55 - 66 mm.	53002/ME	74071/GE	53040/SE
67 - 78 mm.	53002/MF	74071/GF	53040/SF
79 - 90 mm.		74071/GG	53040/SG

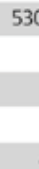

# no 15.0XX.122



Deurgreep T-serie. Levering met platte uiteinden als standaard. Ook leverbaar met ronde, afgehoekte of balvormige uiteinden.

Leverbaar in mat geborsteld RVS (AISI 316).

Geleverd per stuk zonder schroeven. Bevestigingsset moet apart worden bijbesteld, zie codeschema.

Specificeer centerafstand en separate bevestigingssets bij bestelling. Voor afwijkende centerafstand contact opnemen met onze verkoopafdeling a.u.b.

Centerafstand	400 mm	
Totale lengte	600 mm	
Roestvaststaal		mm
Ø 26	15.026.122.05.H	85
Ø 32	15.032.122.05.H	88
Ø 40	15.040.122.05.H	103



## Type uiteinde



a = plat (standaard)



r = rond



g = afgehoekt

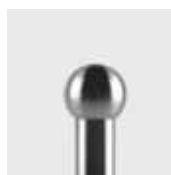

o = balvormig

## Bevestigingssets

### Houten deuren

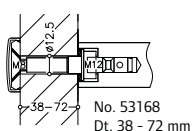
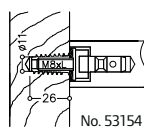
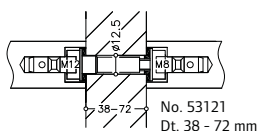

### Glazen deuren

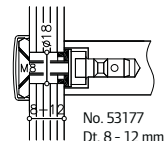
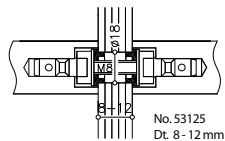

### Aluminium deuren

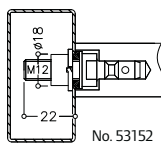
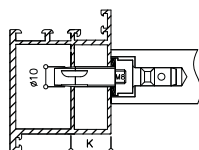
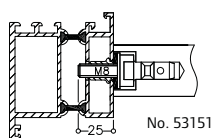

# no 15.0XX.422



Deurgreep T-serie. Levering met platte uiteinden als standaard. Ook leverbaar met ronde, afgehoekte of balvormige uiteinden.

Leverbaar in mat geborsteld RVS (AISI 316).

Geliefert per stuk zonder schroeven.

Bevestigingsset moet apart worden bijbesteld, zie codeschema.

Specificeer centerafstand en separate bevestigingssets bij bestelling. Voor afwijkende centerafstand contact opnemen met onze verkoopafdeling a.u.b.

Centerafstand	400 mm	
Totale lengte	600 mm	
Roestvaststaal		mm
Ø 32	15.032.422.05.H	88
Ø 40	15.040.422.05.H	103



## Type uiteinde

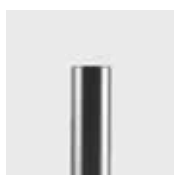

a = plat (standaard)



r = rond



g = afgehoekt

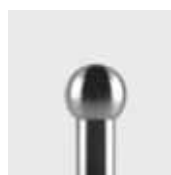

o = balvormig

## Bevestigingssets

### Houten deuren

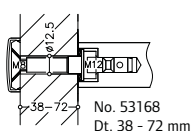
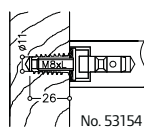
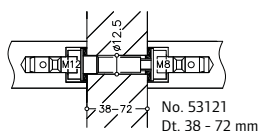

### Glazen deuren

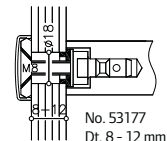
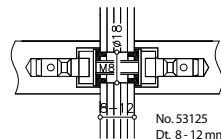

### Aluminium deuren

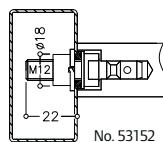
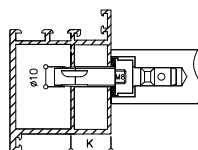
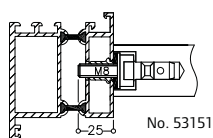

K 9 - 23 mm - no. 53143  
K 23 - 41 mm - no. 53144



# no 1512 - 1513 - 1514



Deurgreep U-vorm, massief.

Leverbaar in mat geborsteld RVS (AISI 304).

Geleverd per stuk, schroefdeel of gatdeel, zonder bevestigingssets.

Gatdeel geleverd met stifttap, schroefdeel geleverd met M8 schroefdraad, bevestigingsset moet apart worden bijbesteld, zie codeschema.

Specificeer centerafstand en separate bevestigingssets bij bestelling. Voor afwijkende centerafstand contact opnemen met onze verkoopafdeling a.u.b.



Centerafstand	125 mm	200 mm	300 mm	400 mm	650 mm	
Roestvaststaal						mm
Ø 14	1512.01.GEV / HUL	1512.04.GEV / HUL	1512.02.GEV / HUL	1512.05.GEV / HUL	1512.03.GEV / HUL	55
Ø 16	1513.01.GEV / HUL	1513.04.GEV / HUL	1513.02.GEV / HUL	1513.05.GEV / HUL	1513.03.GEV / HUL	55
Ø 19	1514.01.GEV / HUL	1514.04.GEV / HUL	1514.02.GEV / HUL	1514.05.GEV / HUL	1514.03.GEV / HUL	60

GEV = schroefdeel  
HUL = gatdeel

## Bevestigingssets

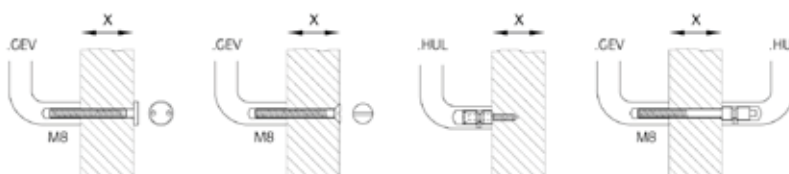

X =

10 - 22 mm.	53002/MA	74071/GA		53040/SA
23 - 30 mm.	53002/MB	74071/GB		53040/SB
31 - 42 mm.	53002/MC	74071/GC	53050T	53040/SC
43 - 54 mm.	53002/MD	74071/GD		53040/SD
55 - 66 mm.	53002/ME	74071/GE		53040/SE
67 - 78 mm.	53002/MF	74071/GF		53040/SF
79 - 90 mm.		74071/GG		53040/SG

# no 15.0XX.22



Deurgreep U-vorm.

Leverbaar in mat geborsteld RVS (AISI 316).

Geleverd per stuk zonder schroeven.

Bevestigingsset moet apart worden bijbesteld, zie codeschema.

Specificeer centerafstand en separate bevestigingssets bij bestelling. Voor afwijkende centerafstand contact opnemen met onze verkoopafdeling a.u.b.



Centerafstand	200 mm	300 mm	400 mm	
Roestvaststaal				mm
Ø 26	15.026.22.04.H	15.026.22.02.H	15.026.22.05.H	85
Ø 32	15.032.22.04.H	15.032.22.02.H	15.032.22.05.H	88
Ø 40			15.040.22.05.H	103

## Bevestigingssets

### Houten deuren

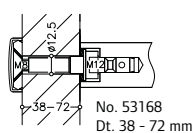
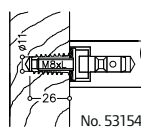
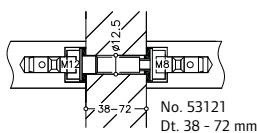

### Glazen deuren

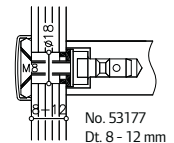
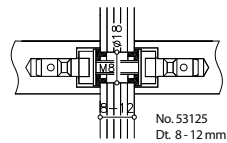

### Aluminium deuren

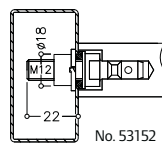
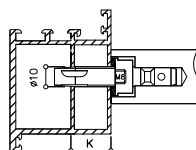
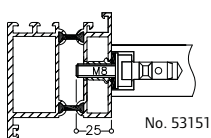

K 9 - 23 mm - no. 53143  
K 23 - 41 mm - no. 53144

# no 1532 - 1533 - 1534



Deurgreep afgebogen U-vorm, massief.



Leverbaar in mat geborsteld RVS (AISI 304).

Geleverd per stuk, schroefdeel of gatdeel, zonder bevestigingssets.

Gatdeel geleverd met stifttap, schroefdeel geleverd met M8 schroefdraad, bevestigingsset moet apart worden bijbesteld, zie codeschema.

Specificeer centerafstand en separate bevestigingssets bij bestelling. Voor afwijkende centerafstand contact opnemen met onze verkoopafdeling a.u.b.



Centerafstand	125 mm	200 mm	300 mm	400 mm	650 mm		
Roestvaststaal						mm	mm
Ø 14	1532.01.GEV / HUL	1532.04.GEV / HUL	1532.02.GEV / HUL	1532.05.GEV / HUL	1532.03.GEV / HUL	60	55
Ø 16	1533.01.GEV / HUL	1533.04.GEV / HUL	1533.02.GEV / HUL	1533.05.GEV / HUL	1533.03.GEV / HUL	60	55
Ø 19	1534.01.GEV / HUL	1534.04.GEV / HUL	1534.02.GEV / HUL	1534.05.GEV / HUL	1534.03.GEV / HUL	75	60

GEV = schroefdeel  
HUL = gatdeel

## Bevestigingssets

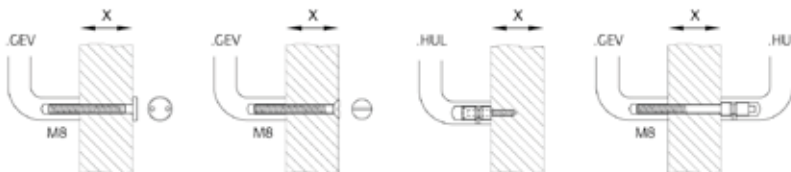

X =

10 - 22 mm.	53002/MA	74071/GA	53050T	53040/SA
23 - 30 mm.	53002/MB	74071/GB		53040/SB
31 - 42 mm.	53002/MC	74071/GC		53040/SC
43 - 54 mm.	53002/MD	74071/GD		53040/SD
55 - 66 mm.	53002/ME	74071/GE		53040/SE
67 - 78 mm.	53002/MF	74071/GF		53040/SF
79 - 90 mm.		74071/GG		53040/SG

# no 15.0XX.23



Deurgreep afgebogen U-vorm.

Leverbaar in mat geborsteld RVS (AISI 316).

Geleverd per stuk zonder schroeven.

Bevestigingsset moet apart worden bijbesteld, zie codeschema.

Specificeer centerafstand en separate bevestigingssets bij bestelling.  
Voor afwijkende centerafstand contact opnemen met onze verkoopafdeling a.u.b.

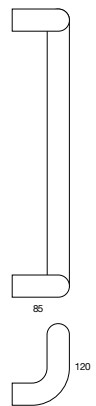

Centerafstand	200 mm	300 mm	400 mm		
Roestvaststaal				mm	mm
Ø 26	15.026.23.04.H	15.026.23.02.H	15.026.23.05.H	120	85
Ø 32	15.032.23.04.H	15.032.23.02.H	15.032.23.05.H	120	88
Ø 40			15.040.23.05.H	165	103

## Bevestigingssets

### Houten deuren

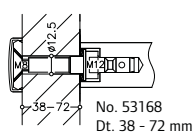
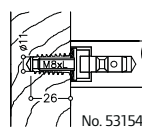
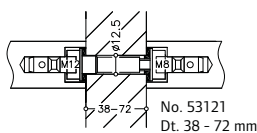

### Glazen deuren

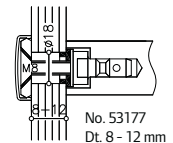
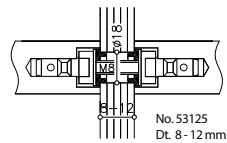

### Aluminium deuren

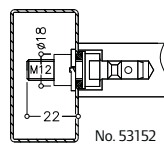
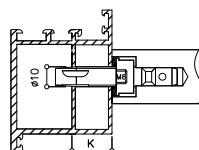
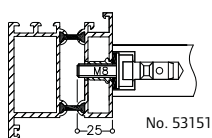

K 9 - 23 mm - no. 53143  
K 23 - 41 mm - no. 53144

# no 15.0XX.24



Deurgreep hoek afgebogen.

Leverbaar in mat geborsteld RVS (AISI 316).

Geleverd per stuk zonder schroeven.

Bevestigingsset moet apart worden bijbesteld, zie codeschema.

Specificeer centerafstand en separate bevestigingssets bij bestelling.

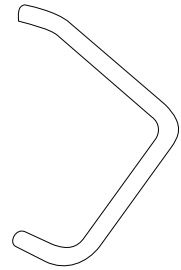

110  
160  
210

Centerafstand	200 mm	300 mm	400 mm	
Roestvaststaal				mm
Ø 26	15.026.24.04.H	15.026.24.02.H	15.026.24.05.H	85
Ø 32	15.032.24.04.H	15.032.24.02.H	15.032.24.05.H	88
Ø 40			15.040.24.05.H	103

## Bevestigingssets

### Houten deuren

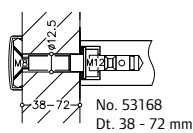
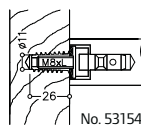
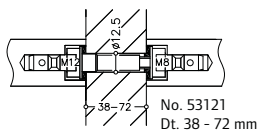

### Glazen deuren

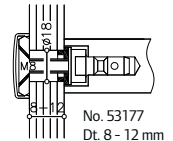
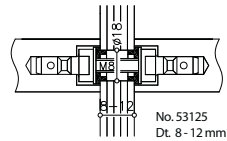

### Aluminium deuren

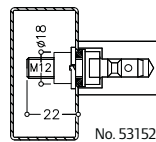
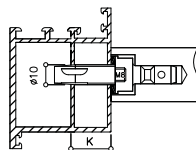
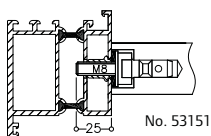

# no 15.0XX.25



Deurgreep C-vorm afgebogen.

Leverbaar in mat geborsteld RVS (AISI 316).

Geleverd per stuk zonder schroeven.

Bevestigingsset moet apart worden bijbesteld, zie codeschema.

Specificeer centerafstand en separate bevestigingssets bij bestelling.

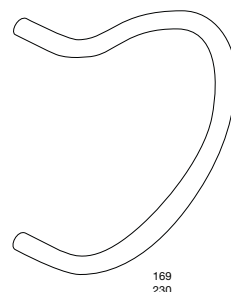

Centerafstand	200 mm	300 mm	400 mm	
Roestvaststaal				mm
Ø 26	15.026.25.04.H	15.026.25.02.H		85
Ø 32	15.032.25.04.H	15.032.25.02.H	15.032.25.05.H	88

## Bevestigingssets

### Houten deuren

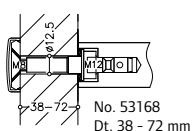
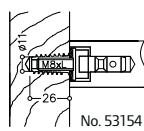
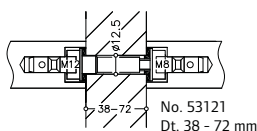

### Glazen deuren

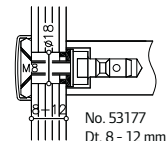
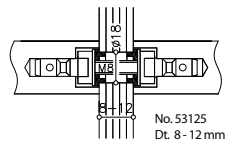

### Aluminium deuren

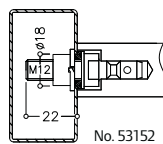
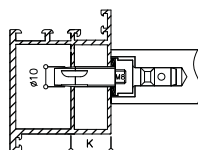
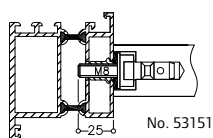

K 9 - 23 mm - no. 53143  
K 23 - 41 mm - no. 53144

# no 15.0XX.223



Deurgreep haaks model afgebogen.

Leverbaar in mat geborsteld RVS (AISI 316).

Geleverd per stuk zonder schroeven.

Bevestigingsset moet apart worden bijbesteld, zie codeschema.

Specificeer centerafstand en separate bevestigingssets bij bestelling

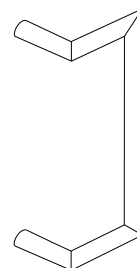

120

Centerafstand	200 mm	300 mm	400 mm	
Roestvaststaal				mm
Ø 26	15.026.223.04.H	15.026.223.02.H	15.026.223.05.H	85
Ø 32	15.032.223.04.H	15.032.223.02.H	15.032.223.05.H	88

## Bevestigingssets

### Houten deuren

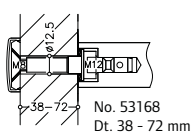
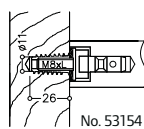
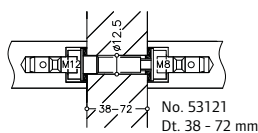

### Glazen deuren

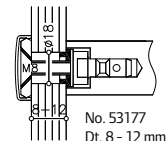
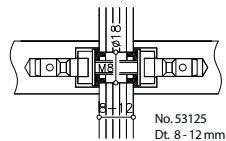

### Aluminium deuren

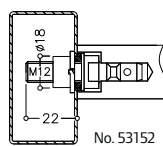
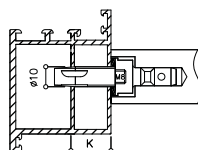
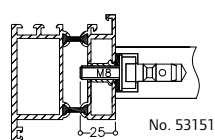

K 9 - 23 mm - no. 53143  
K 23 - 41 mm - no. 53144

# no 15.0XX.224



Deurgreep hoek model afgebogen/haaks.

Leverbaar in mat geborsteld RVS (AISI 316).

Geleverd per stuk zonder schroeven.

Bevestigingsset moet apart worden bijbesteld, zie codeschema.

Specificeer centerafstand en separate bevestigingssets bij bestelling.

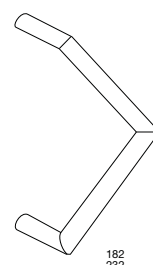

182  
232

Centerafstand	300 mm	400 mm	
Roestvaststaal			mm
Ø 26	15.026.224.02.H	15.026.224.05.H	85
Ø 32	15.032.224.02.H	15.032.224.05.H	88

## Bevestigingssets

### Houten deuren

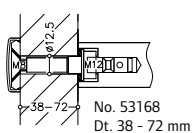
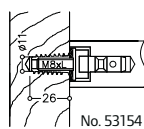
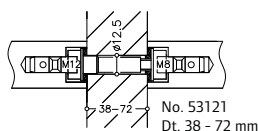

### Glazen deuren

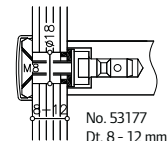
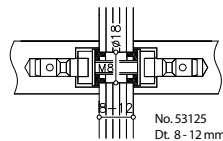

### Aluminium deuren

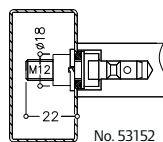
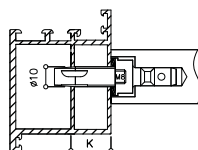
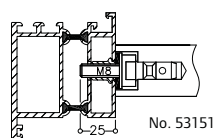

K 23 - 41 mm - no. 53144

# no 15.0XX.225



Deurgreep C-vorm afgebogen/haaks.

Leverbaar in mat geborsteld RVS (AISI 316).

Geleverd per stuk zonder schroeven.

Bevestigingsset moet apart worden bijbesteld, zie codeschema.

Specificeer centerafstand en separate bevestigingssets bij bestelling.

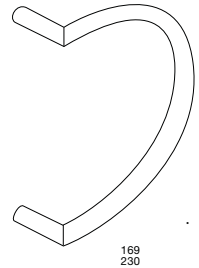

Centerafstand	200 mm	300 mm	
Roestvaststaal			mm
Ø 26	15.026.225.04.H	15.026.225.02.H	85
Ø 32	15.032.225.02.H	15.032.225.05.H	88

## Bevestigingssets

### Houten deuren

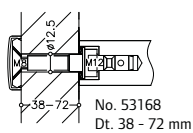
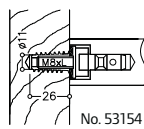
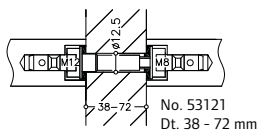

### Glazen deuren

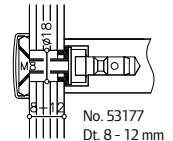
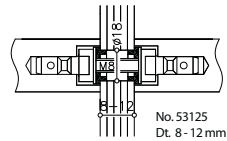

### Aluminium deuren

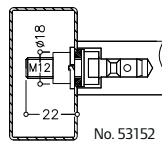
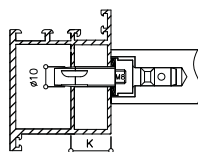
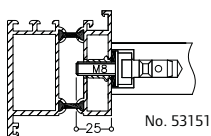

# no 15.0XX.226



Deurgreep boog.

Leverbaar in mat geborsteld RVS (AISI 316).

Geleverd per stuk zonder schroeven.

Bevestigingsset moet apart worden bijbesteld, zie codeschema.

Specificeer centerafstand en separate bevestigingssets bij bestelling.



76

Centerafstand	300 mm	
Roestvaststaal		mm
Ø 26	15.026.226.02.H	85
Ø 32	15.032.226.02.H	88

## Bevestigingssets

### Houten deuren

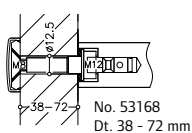
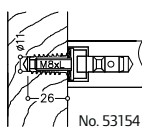
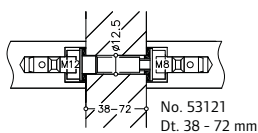

### Glazen deuren

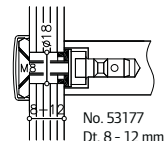
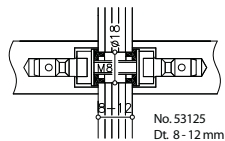

### Aluminium deuren

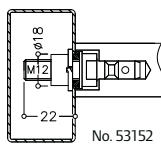
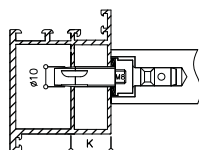
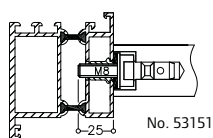

# no 1550



Deurgreep U-vorm op rozetten Ø45x3 mm, met zichtbare bevestiging met houtschroeven Torx nr. 15, Ø16 mm, massief.

Leverbaar in mat geborsteld RVS (AISI 304).

Geleverd per stuk incl. houtschroeven 3,5x16 mm.

Voor afwijkende centerafstand contact opnemen met onze verkoopafdeling a.u.b.

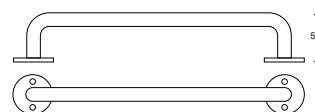

Centerafstand	200 mm	300 mm	400 mm	650 mm
Roestvaststaal Ø 16	1550.01	1550.02	1550.03	1550.04

# no 1551 - 1552



Deurgreep U-vorm op clickrozetten Ø52x4 mm, met onzichtbare bevestiging met houtschroeven Torx nr. 15, Ø16 en Ø19 mm, massief.

Leverbaar in mat geborsteld RVS (AISI 304).

Geleverd per stuk incl. houtschroeven 3,5x16 mm.

Voor afwijkende centerafstand contact opnemen met onze verkoopafdeling a.u.b.

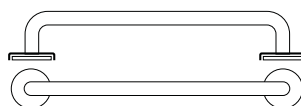

Centerafstand	200 mm	300 mm	400 mm	650 mm	
Roestvaststaal Ø 16	1551.01	1551.02	1551.03	1551.04	57
Ø 19	1552.01	1552.02	1552.03	1552.04	62



# no 1554 - 1558



Deurgreep afgebogen U-vorm op clickrozetten  $\text{\O}52 \times 4$  mm, met onzichtbare bevestiging met houtschroeven Torx nr. 15,  $\text{\O}16$  en  $\text{\O}19$  mm, massief.

Leverbaar in mat geborsteld RVS (AISI 304).

Geleverd per stuk incl. houtschroeven  $3,5 \times 16$  mm.

Voor afwijkende centerafstand contact opnemen met onze verkoopafdeling a.u.b.

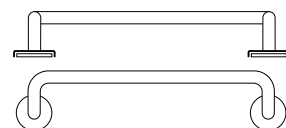

Centerafstand	200 mm	300 mm	400 mm		
Roestvaststaal					
$\text{\O} 16$	1554.01	1554.02	1554.03	57	60
$\text{\O} 19$	1558.01	1558.02	1558.03	62	75

# no 1560

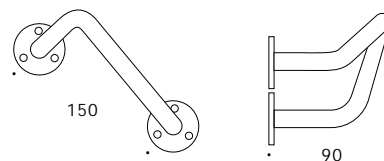

Roestvaststaal: 1560.00

Ellebooggreep afgebogen op rozetten  $\text{\O}45 \times 3$  mm met zichtbare bevestiging met houtschroeven Torx nr. 15,  $\text{\O}16$  mm, massief.

Leverbaar in mat geborsteld RVS (AISI 304).

Geleverd per stuk incl. houtschroeven  $3,5 \times 16$  mm.

Specificeer rechts = R of links = L in de laatste cijferpositie. Tekening toont „rechts“.

# no 1565

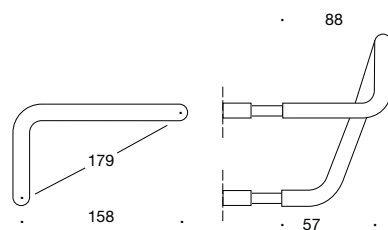

Ellebooggreep afgebogen Ø16 mm, massief. Geef bij bestelling de deurdikte op.

Leverbaar in mat geborsteld RVS (AISI 304).

Geleverd per paar, inclusief M8 bouten en losse onderleggingen Ø28x2 mm.

Centerafstand	158 mm
Roestvaststaal	1565.00

# no 1567

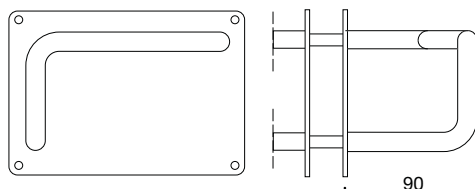

Ellebooggreep Ø16 mm, massief, afgebogen op schild 200x140x2 mm met bevestiging met houtschroeven of M4 patentbouten. Geef bij bestelling de deurdikte op.

Leverbaar in mat geborsteld RVS (AISI 304).

Geleverd per paar inclusief M8 bouten voor paarsgewijze montage en houtschroeven 3,5x16 mm.

Centerafstand	158 mm
Roestvaststaal	1567.00



# no 1570



Schuifdeurgreep Ø16x125 mm op breedschild 180x137x2 mm.

Leverbaar in mat geborsteld RVS (AISI 304).

Geschikt voor houtschroeven of M4 schroeven. Geleverd per stuk inclusief houtschroeven 3,5x16 mm Torx Nr. 15.

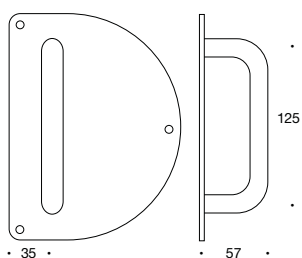

Roestvaststaal: 1570.00

# no 1571



Schuifdeurkom, 180x137x2 mm.

Leverbaar in mat geborsteld RVS (AISI 304).

Geschikt voor houtschroeven of M4 schroeven. Geleverd per stuk inclusief houtschroeven 3,5x16 mm Torx Nr. 15.

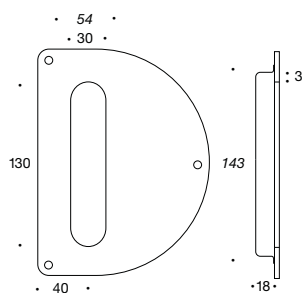

Roestvaststaal: 1571.00

no 1580

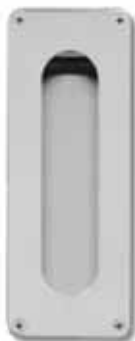

Schuifdeurkom, 175x65x2 mm.

Leverbaar in mat geborsteld RVS (AISI 304).

Geschikt voor houtschroeven of M4 schroeven. Geleverd per stuk incl. houtschroeven 3,5x16 mm Torx Nr. 15.

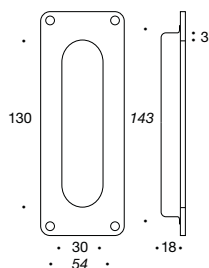

Roestvaststaal: 1580.00

no 1581



Schuifdeurkom, 175x170x2 mm.

Leverbaar in mat geborsteld RVS (AISI 304).

Geschikt voor houtschroeven of M4 schroeven. Geleverd per stuk incl. houtschroeven 3,5x16 mm Torx Nr. 15.

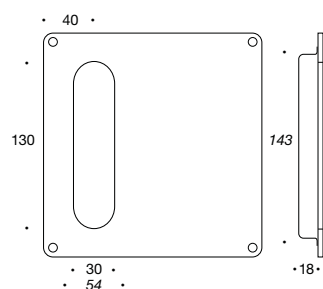

Roestvaststaal: 1581.00



# no 1590



Schuifdeurgreep Ø16x125 mm op schild 175x65x2 mm.

Leverbaar in mat geborsteld RVS (AISI 304), of messing mat geborsteld of gepolijst.

Geschikt voor houtschroeven of M4 schroeven. Geleverd per stuk incl. houtschroeven 3,5x16 mm Torx Nr. 15.

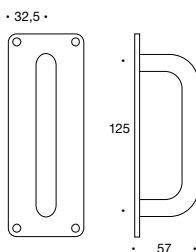

Roestvaststaal: **1590.00**  
 Messing: **1590.90**

# no 1591



Schuifdeurgreep Ø16x125 mm op schild 175x170x2 mm.

Leverbaar in mat geborsteld RVS (AISI 304), of messing mat geborsteld of gepolijst.

Geschikt voor houtschroeven of M4 schroeven. Geleverd per stuk incl. houtschroeven 3,5x16 mm Torx Nr. 15.

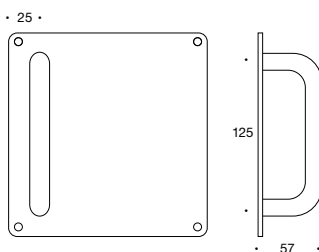

Roestvaststaal: **1591.00**  
 Messing: **1591.90**



Domicile C.F. Møller, Europahuset, Aarhus.  
Architecten: C.F. Møller Architects A/S

# Toebehoren

	<b>Pagina</b>	<b>Nr.</b>	
	Pictogram Ø52 x 4 mm rozet . . . . .	110	1145.05
	Pictogram 160 x 60 x 2 mm . . . . .	110	1223.05
	Pictogram 175 x170 x 2 mm. . . . .	111	1285.05
	Deurbuffer Ø25 mm, hoogte 45 mm . . . . .	112	1600
	Deurbuffer Ø25 mm, hoogte 75 mm . . . . .	112	1601
	Deurbuffer Ø25 mm, hoogte 10 mm . . . . .	113	1602
	Deurbuffer Ø18 mm, hoogte 75 mm . . . . .	114	1604
	Deurbuffer Ø18 mm, hoogte 75 mm, met jashaak . . . . .	114	1605
	Deurbuffer Ø80 mm, hoogte 15 mm . . . . .	115	1606
Deurbuffer Ø80 mm, hoogte 30 mm . . . . .	115	1607	
	Briefplaat 315 x 80 x 2 mm . . . . .	116	1608
	Tochtklep met veer 325 x 80 mm . . . . .	116	1609
	Beldrukker, rozet Ø52 x 4 mm . . . . .	117	1615
	Beldrukker, ovaal rozet 65 x 30 x 8 mm . . . . .	117	1616
	Deurring Ø200 mm . . . . .	118	1681-200
	Deurring Ø355 mm . . . . .	118	1681-355
	Jashaak Ø10 mm . . . . .	119	1813
	Jashaak Ø55 mm . . . . .	119	1819
	Leuningdrager Ø14 mm, vlak zadel . . . . .	120	1822
	Leuningdrager Ø14 mm, hol zadel . . . . .	120	1825
	Leuningdrager Ø14 mm, zonder zadel . . . . .	121	1827

# no 1145.x5.xxx



Pictogram Ø 52x4 mm, met clickrozet. Symbolen, zie tabel. Andere symbolen of teksten zijn ook mogelijk.

Leverbaar in mat geborsteld RVS (AISI 304), of messing mat geborsteld of gepolijst.

Geleverd per stuk incl. houtschroeven 3,5x13 mm.

Leverbaar met zelfklevend tape.



Roestvaststaal: 1145.05.xxx  
Messing: 1145.95.xxx  
xxx = Symboolnr., zie tabel.

# no 1223.x5.xxx



Pictogram 160x60x2 mm. Geboord voor 3,5 mm houtschroeven of M4 patentboutjes. Symbolen, standaard met kader, zie tabel. Andere symbolen of teksten zijn ook mogelijk.

Leverbaar in mat geborsteld RVS (AISI 304), of messing mat geborsteld of gepolijst.

Geleverd per stuk incl. houtschroeven 3,5x13 mm.

Leverbaar zonder schroefgaten met zelfklevend tape.



Roestvaststaal: 1223.05.xxx  
Messing: 1223.95.xxx  
xxx = Symboolnr., zie tabel.

# no 1285.x5.xxx



Pictogram 175x170x2 mm. Geboord voor 3,5 mm houtschroeven of M4 patentboutjes. Symbolen, standaard met kader, zie tabel. Andere symbolen of teksten zijn ook mogelijk.

Leverbaar in mat geborsteld RVS (AISI 304), of messing mat geborsteld of gepolijst.

Geleverd per stuk incl. houtschroeven 3,5x13 mm.

Leverbaar zonder schroefgaten met zelfklevend tape.

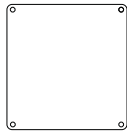

Roestvaststaal: 1285.05.xxx  
 Messing: 1285.95.xxx  
 xxx = Symboolnr., zie tabel.



# no 1600



Deurbuffer  $\varnothing 25$  mm, hoogte 45 mm, rozet  $\varnothing 50 \times 3$  mm, met zwarte rubberen dop. Gat  $\varnothing 6$  mm voor schroef.

Leverbaar in mat geborsteld RVS (AISI 304), of messing mat geborsteld of gepolijst.

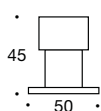
Geleverd per stuk incl. plug en schroef.



Roestvaststaal: **1600.00**  
Messing: **1600.90**

# no 1601



Deurbuffer  $\varnothing 25$  mm, hoogte 75 mm, rozet  $\varnothing 50 \times 3$  mm, met zwarte rubberen dop. Gat  $\varnothing 6$  mm voor schroef.

Leverbaar in mat geborsteld RVS (AISI 304), of messing mat geborsteld of gepolijst.

Geleverd per stuk incl. plug en schroef.

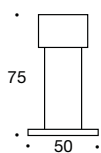

Roestvaststaal: **1601.00**  
Messing: **1601.90**

# no 1602



Wanddeurbuffer Ø25 mm, met zwarte rubberen dop en gat voor houtschroef.

Leverbaar in mat vernikkeld.

Geleverd per stuk incl. schroef.



10

Mat vernikkeld: 1602.00

THE  
POUL DUE JENSEN  
ACADEMY



The Poul Due Jensen Academy.  
Architects: C.F. Møller Architects A/S

# no 1604



Wanddeurbuffer Ø18 mm, hoogte 75 mm, rozet Ø28x3 mm, met zwarte rubberen dop. Gat Ø5mm voor schroef.

Leverbaar in mat geborsteld RVS (AISI 304), of messing mat geborsteld of gepolijst.

Geleverd per stuk incl. plug en schroef.

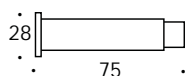

Roestvaststaal: **1604.00**  
Messing: **1604.90**

# no 1605



Wanddeurbuffer en jashaak tegelijk Ø18 mm, hoogte 75 mm, rozet Ø28x3 mm, met zwarte rubberen dop. Gat Ø5mm voor schroef.

Leverbaar in mat geborsteld RVS (AISI 304), of messing mat geborsteld of gepolijst.

Geleverd per stuk incl. plug en schroef.

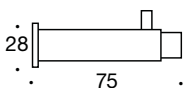

Roestvaststaal: **1605.00**  
Messing: **1605.90**

# no 1606



Deurbuffer Ø80 mm, hoogte 15 mm, met grijze rubberen dop.  
Zichtbare bevestiging met 4,8 mm houtschroeven.

Leverbaar in mat geborsteld RVS (AISI 304).

Geleverd per stuk incl. houtschroeven.

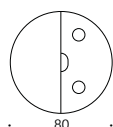
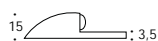

Roestvaststaal: **1606.00**

# no 1607



Deurbuffer Ø80 mm, hoogte 30 mm, met grijze rubberen dop.  
Zichtbare bevestiging met 4,8 mm houtschroeven.

Leverbaar in mat geborsteld RVS (AISI 304).

Geleverd per stuk incl. houtschroeven.

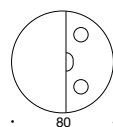
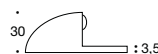

Roestvaststaal: **1607.00**

# no 1608

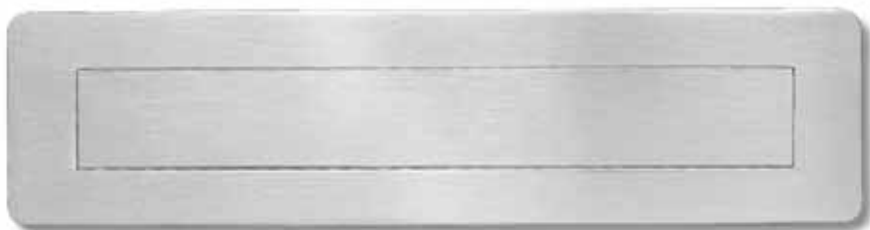

Briefplaat met veer, 315x80x2 mm, met aangelaste M4 schroefbussen voor blinde montage. Inworp 265x38 mm.

Leverbaar in mat geborsteld RVS (AISI 304), of messing mat geborsteld of gepolijst.

Geleverd per stuk incl. M4x84 mm schroeven.

Zie montage hoofdstuk achterin voor optimale montage, bladzijde 227.

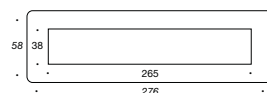

Roestvaststaal: **1608.00**  
Messing: **1608.90**

# no 1609



Tochtklep met veer, 325x80 mm.

Leverbaar in mat geborsteld RVS (AISI 304), of messing mat geborsteld of gepolijst.

Geleverd per stuk incl. houtschroeven.

Zie montage hoofdstuk achterin voor optimale montage, bladzijde 227.



Roestvaststaal: **1609.00**  
Messing: **1609.90**

# no 1615



Beldrukker op rozet Ø52x4 mm voor onzichtbare montage.

Leverbaar in mat geborsteld RVS (AISI 304), of messing mat geborsteld of gepolijst.

Geleverd per stuk incl. houtschroeven 3,5x16 mm.

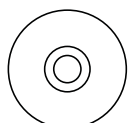

• 52 •

Roestvaststaal: **1615.086**

Messing: **1615.986**

# no 1616



Beldrukker op ovale rozet 65x30x8 mm voor onzichtbare montage.

Leverbaar in mat geborsteld RVS (AISI 304), of messing mat geborsteld of gepolijst.

Geleverd per stuk incl. houtschroeven 3,5x16 mm.

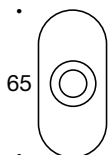

• 30 •

Roestvaststaal: **1616.086**

Messing: **1616.986**

# no 1681.00-200



Deurring Ø200 mm. Bevestiging met houtschroeven of patentbouten M4. Levering excl. glas. Deur- en glasdikte bij de bestelling opgeven.

De deurring bestaat uit 3 aparte elementen: 2 buitenringen en 1 binnenring. De binnenring wordt op maat gemaakt, afhankelijk van de deur- en glasdikte.

Diameter uitsparing in de deur: Ø 200 mm  
Inwendige diameter: Ø 195 mm  
Glassponning: Ø 210 mm  
Buiten: Ø 255 mm

Leverbaar in mat geborsteld RVS (AISI 304).

Geleverd per set incl. houtschroeven 3,5x16 mm.

Zie montage hoofdstuk voor optimale montage, bladzijde 227.

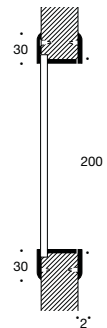

# no 1681.00-355



Deurring Ø355 mm. Bevestiging met houtschroeven of patentbouten M4. Levering excl. glas. Deur- en glasdikte bij de bestelling opgeven.

De deurring bestaat uit 3 aparte elementen: 2 buitenringen en 1 binnenring. De binnenring wordt op maat gemaakt, afhankelijk van de deur- en glasdikte.

Diameter uitsparing in de deur: Ø 355 mm.  
Inwendige diameter: Ø 350 mm  
Glassponning: Ø 365 mm  
Buiten: Ø 410 mm

Leverbaar in mat geborsteld RVS (AISI 304).

Geleverd per set incl. houtschroeven 3,5x16 mm.

Zie montage hoofdstuk voor optimale montage, bladzijde 227.

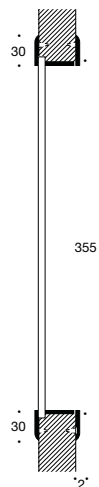

# no 1813



Jashaak Ø55 mm, hoogte 51 mm, op rozet Ø28x3 mm, onzichtbare bevestiging met houtschroef.

Leverbaar in mat geborsteld RVS (AISI 304).

Geleverd per stuk incl. schroef.

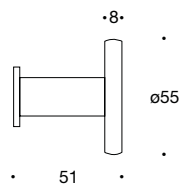

Roestvaststaal: 1813.00

# no 1819



Jashaak Ø10 mm, met rozet Ø22x2 mm.

Leverbaar in mat geborsteld RVS (AISI 304).

Geleverd per stuk incl. plug en schroef.

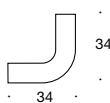

Roestvaststaal: 1819.00

# no 1822



Leuningdrager Ø14 mm, massief, op losse rozet Ø40x3 mm, met vlak zadel.

Leverbaar in mat geborsteld RVS (AISI 304).

Geleverd per stuk incl. M8x70 mm bevestigingsschroef.

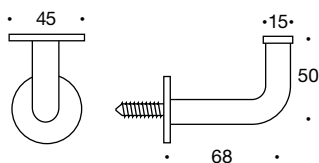

Roestvaststaal: 1822.00

# no 1825



Leuningdrager Ø14 mm, massief, op losse rozet Ø40x3 mm, met hol zadel.

Leverbaar in mat geborsteld RVS (AISI 304).

Geleverd per stuk incl. M8x70 mm bevestigingsschroef.

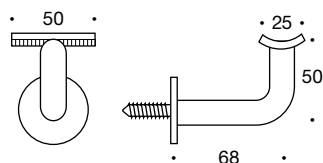

Roestvaststaal: 1825.00

no 1827



Leuningdrager Ø14 mm, massief, op losse rozet Ø40x3 mm, Inboormodel voor horizontale blinde montage als montage onder 45°.

Leverbaar in mat geborsteld RVS (AISI 304).

Geleverd per stuk incl. M8x70 mm bevestigingsschroef.

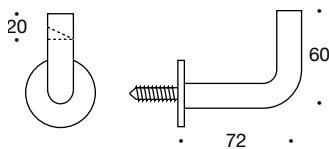







Roestvaststaal: 1827.00



Sør arena

# Raam- en espagnoletkrukjes

	<b>Vorm</b>	<b>Pagina</b>	<b>Nr.</b>
	Komé, Ø19 mm, massief, design C.F. Møller . . . . .	124	1723
	Komé, Ø19 mm, massief, rozet 65x30 mm, design C.F. Møller.	124	1724
	Komé, Ø19 mm, massief, m. standblokkering, C.F. Møller . .	125	1727
	L-vorm, Ø14 mm, massief . . . . .	126	1701
	L-vorm, Ø14 mm, massief, rozet 65 x 30 mm . . . . .	126	1703
	L-vorm, Ø16 mm, massief . . . . .	129	1711
	L-vorm, Ø16 mm, massief, rozet 65 x 30 mm . . . . .	129	1713
	L-vorm, Ø16 mm, massief, met standblokkering. . . . .	130	1743
	L-vorm haaks, Ø16 mm, massief. . . . .	130	1715
	L-vorm haaks, Ø16 mm, massief, rozet 65 x 30 mm . . . . .	131	1717
	L-vorm haaks, Ø16 mm, massief, met standblokkering. . . . .	131	1745
	L-vorm, afgebogen, Ø14 mm, massief . . . . .	128	1706
	L-vorm, afgebogen, Ø14 mm, massief, rozet 65 x 30 mm. . .	128	1708
	L-vorm, afgebogen, Ø16 mm, massief . . . . .	135	1736
	L-vorm, afgebogen, Ø16 mm, massief, rozet 65 x 30 mm. . .	135	1738
	Coupé, Ø14 mm, massief, design C.F. Møller . . . . .	132	1720
	Coupé, Ø14 mm, massief, rozet 65x30 mm, design C.F. Møller	132	1722
	Coupé, Ø16 mm, massief, m. standblokkering, C.F. Møller. .	133	1725
	Coupé, afgebogen, Ø14 mm, massief, design C.F. Møller . . .	134	1726
	Coupé, afgebogen, Ø14 mm, massief, rozet 65 x 30 mm, design C.F. Møller. . . . .	134	1728
	Coupé, Ø16 mm, massief . . . . .	139	1788
	Coupé, Ø16 mm, massief, rozet 65 x 30 mm . . . . .	139	1790
	Coupé, Ø19 mm, massief, rozet 65 x 30 mm . . . . .	140	1792
	Coupé, Ø19 mm, massief, met standblokkering. . . . .	140	1795
	T-vorm, Ø14 mm, massief . . . . .	136	1754
	T-vorm, Ø14 mm, massief, rozet 65 x 30 mm . . . . .	136	1755
	T-vorm, Ø14 mm, massief, met standblokkering. . . . .	137	1758
	T-vorm, Ø16 mm, massief . . . . .	137	1773
	T-vorm, Ø16 mm, massief, rozet 65 x 30 mm . . . . .	138	1775
	T-vorm, Ø16 mm, massief, met standblokkering. . . . .	138	1778

# no 1723



Raamkruk Randi-Line® Komé, Ø19 mm, massief.  
Design Arkitektfirmaet C.F. Møller, passend bij deurkruk 1073.

Leverbaar in massief, mat geborsteld RVS (AISI 304).

Met vastdraaibare rozet, 22x65x3 mm. Geboord voor M5 schroeven of houtschroeven, centerafstand 43 mm. Geleverd per stuk inclusief M5 schroeven.

Geleverd met krukstift 7x7 mm of 8x8 mm.

Krukstift (mm)	Roestvaststaal
7x7x35 mm	1723.01-35
7x7x43 mm	1723.01-43
8x8x35 mm	1723.00-35
8x8x43 mm	1723.00-43

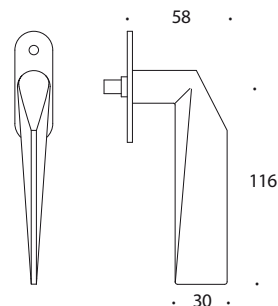

# no 1724



Raamkruk Randi-Line® Komé, Ø19 mm, massief.  
Design Arkitektfirmaet C.F. Møller, passend bij deurkruk 1073.

Leverbaar in massief, mat geborsteld RVS (AISI 304).

Met vastdraaibare rozet, 30x65x3 mm. Geboord voor M5 schroeven of houtschroeven, centerafstand 43 mm. Geleverd per stuk inclusief M5 schroeven.

Geleverd met krukstift 7x7 mm of 8x8 mm.

Krukstift (mm)	Roestvaststaal
7x7x35 mm	1724.01-35
7x7x43 mm	1724.01-43
8x8x35 mm	1724.00-35
8x8x43 mm	1724.00-43

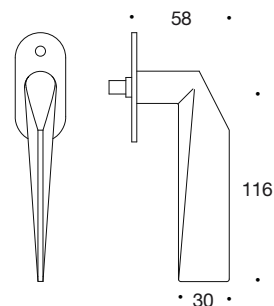

no 1727



Raamgreep draai/kiep Randi-Line® Komé, Ø19 mm, massief.  
Design Arkitektfirmaet C.F. Møller, passend bij deurkruk 1073.

Leverbaar in massief, mat geborsteld RVS (AISI 304).

Geleverd met vastzetter op 90° - 180° voor draaien/kantelen.  
Met vastdraaibare rozet en clickrozet 30x65x8 mm, voor onzichtbare  
montage. Geboord voor M5 schroeven of houtschroeven, centeraf-  
stand 43 mm. Geleverd per stuk inclusief M5 schroeven.

Geleverd met krukstift 7x7 mm of 8x8 mm.

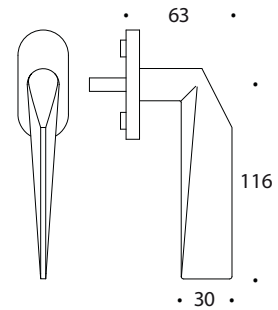

Krukstift (mm)	Roestvaststaal
7x7x35 mm	1727.01-35
7x7x43 mm	1727.01-43
8x8x35 mm	1727.00-35
8x8x43 mm	1727.00-43



Domicile C.F. Møller, Europahuset, Aarhus.  
Architecten: C.F. Møller Architects A/S

# no 1701



Raamkruk L-vorm Ø14 mm, massief.

Leverbaar in mat geborsteld RVS (AISI 304), of messing mat geborsteld of gepolijst.

Met vastdraaibare rozet, 22x65x3 mm. Geboord voor M5 schroeven of houtschroeven, centerafstand 43 mm. Geleverd per stuk inclusief M5 schroeven.

Geleverd met krukstift 7x7 mm of 8x8 mm.

Krukstift (mm)	Roestvaststaal	Messing
7x7x35 mm	1701.01-35	1701.91-35
7x7x43 mm	1701.01-43	1701.91-43
8x8x35 mm	1701.00-35	1701.90-35
8x8x43 mm	1701.00-43	1701.90-43

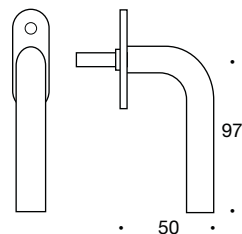

# no 1703



Raamkruk L-vorm Ø14 mm, massief.

Leverbaar in mat geborsteld RVS (AISI 304), of messing mat geborsteld of gepolijst.

Met vastdraaibare rozet, 30x65x3 mm. Geboord voor M5 schroeven of houtschroeven, centerafstand 43 mm. Geleverd per stuk inclusief M5 schroeven.

Geleverd met krukstift 7x7 mm of 8x8 mm.

Krukstift (mm)	Roestvaststaal	Messing
7x7x35 mm	1703.01-35	1703.91-35
7x7x43 mm	1703.01-43	1703.91-43
8x8x35 mm	1703.00-35	1703.90-35
8x8x43 mm	1703.00-43	1703.90-43

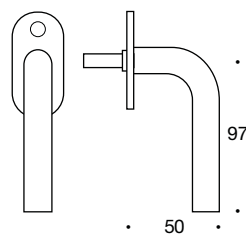



# no 1706



Raamkruk afgebogen L-vorm Ø14 mm, massief.

Leverbaar in mat geborsteld RVS (AISI 304), of messing mat geborsteld of gepolijst.

Met vastdraaibare rozet, 22x65x3 mm. Geboord voor M5 schroeven of houtschroeven, centerafstand 43 mm. Geleverd per stuk inclusief M5 schroeven.

Geleverd met krukstift 7x7 mm of 8x8 mm. Specificeer rechtshandig = R of linkshandig = L bij bestelling. Tekening toont "rechtshandig".

Krukstift (mm)	Roestvaststaal	Messing
7x7x35 mm	1706.01-35	1706.91-35
7x7x43 mm	1706.01-43	1706.91-43
8x8x35 mm	1706.00-35	1706.90-35
8x8x43 mm	1706.00-43	1706.90-43

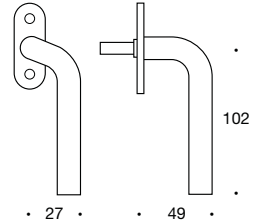

# no 1708



Raamkruk afgebogen L-vorm Ø14 mm, massief.

Leverbaar in mat geborsteld RVS (AISI 304), of messing mat geborsteld of gepolijst.

Met vastdraaibare rozet, 30x65x3 mm. Geboord voor M5 schroeven of houtschroeven, centerafstand 43 mm. Geleverd per stuk inclusief M5 schroeven.

Geleverd met krukstift 7x7 mm of 8x8 mm. Specificeer rechtshandig = R of linkshandig = L bij bestelling. Tekening toont "rechtshandig".

Krukstift (mm)	Roestvaststaal	Messing
7x7x35 mm	1708.01-35	1708.91-35
7x7x43 mm	1708.01-43	1708.91-43
8x8x35 mm	1708.00-35	1708.90-35
8x8x43 mm	1708.00-43	1708.90-43

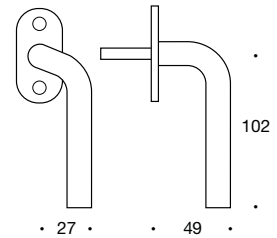

no 1711



Raamkruk L-vorm Ø16 mm, massief.

Leverbaar in mat geborsteld RVS (AISI 304), of messing mat geborsteld of gepolijst.

Met vastdraaibare rozet, 22x65x3 mm. Geboord voor M5 schroeven of houtschroeven, centerafstand 43 mm. Geleverd per stuk inclusief M5 schroeven.

Geleverd met krukstift 7x7 mm of 8x8 mm.

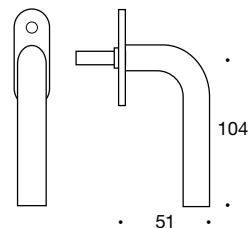

Krukstift (mm)	Roestvaststaal	Messing
7x7x35 mm	1711.01-35	1711.91-35
7x7x43 mm	1711.01-43	1711.91-43
8x8x35 mm	1711.00-35	1711.90-35
8x8x43 mm	1711.00-43	1711.90-43

no 1713



Raamkruk L-vorm Ø16 mm, massief.

Leverbaar in mat geborsteld RVS (AISI 304), of messing mat geborsteld of gepolijst.

Met vastdraaibare rozet, 30x65x3 mm. Geboord voor M5 schroeven of houtschroeven, centerafstand 43 mm. Geleverd per stuk inclusief M5 schroeven.

Geleverd met krukstift 7x7 mm of 8x8 mm.

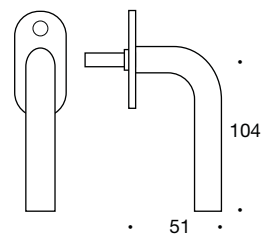

Krukstift (mm)	Roestvaststaal	Messing
7x7x35 mm	1713.01-35	1713.91-35
7x7x43 mm	1713.01-43	1713.91-43
8x8x35 mm	1713.00-35	1713.90-35
8x8x43 mm	1713.00-43	1713.90-43

# no 1743



Raamgreep draai/kiep, L-vorm Ø16 mm, massief.  
Design Arkitektfirmaet C.F. Møller.

Leverbaar in mat geborsteld RVS (AISI 304), of messing mat geborsteld of gepolijst.

Geleverd met vastzetter op 90° - 180° voor draaien/kantelen. Met vastdraaibare rozet en clickrozet 30x65x8 mm, voor onzichtbare montage. Geboord voor M5 schroeven of houtschroeven, centerafstand 43 mm. Geleverd per stuk inclusief M5 schroeven.

Geleverd met krukstift 7x7 mm of 8x8 mm.

Krukstift (mm)	Roestvaststaal	Messing
7x7x35 mm	1743.01-35	1743.91-35
7x7x43 mm	1743.01-43	1743.91-43
8x8x35 mm	1743.00-35	1743.90-35
8x8x43 mm	1743.00-43	1743.90-43

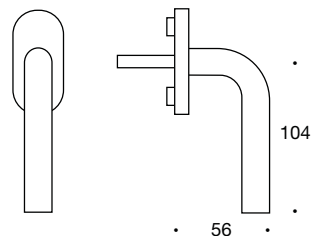

# no 1715



Raamkruk L-vorm haaks model Ø16 mm, massief.

Leverbaar in massief, mat geborsteld RVS (AISI 304).

Met vastdraaibare rozet, 22x65x3 mm. Geboord voor M5 schroeven of houtschroeven, centerafstand 43 mm. Geleverd per stuk inclusief M5 schroeven.

Geleverd met krukstift 7x7 mm of 8x8 mm.

Krukstift (mm)	Roestvaststaal
7x7x35 mm	1715.01-35
7x7x43 mm	1715.01-43
8x8x35 mm	1715.00-35
8x8x43 mm	1715.00-43

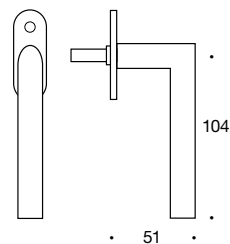

no 1717



Raamkruk L-vorm haaks model Ø16 mm, massief.

Leverbaar in massief, mat geborsteld RVS (AISI 304).

Met vastdraaibare rozet, 30x65x3 mm. Geboord voor M5 schroeven of houtschroeven, centerafstand 43 mm. Geleverd per stuk inclusief M5 schroeven.

Geleverd met krukstift 7x7 mm of 8x8 mm.

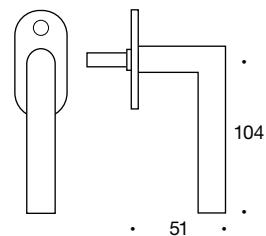

Krukstift (mm)	Roestvaststaal
7x7x35 mm	1517.01-35
7x7x43 mm	1517.01-43
8x8x35 mm	1517.00-35
8x8x43 mm	1517.00-43

no 1745



Raamgreep draai/kiep, L-vorm haaks Ø16 mm, massief.  
Design Arkitektfirmaet C.F. Møller.

Leverbaar in massief, mat geborsteld RVS (AISI 304).

Geleverd met vastzetter op 90° - 180° voor draaien/kantelen.  
Met vastdraaibare rozet en clickrozet 30x65x8 mm, voor onzichtbare montage. Geboord voor M5 schroeven of houtschroeven, centerafstand 43 mm. Geleverd per stuk inclusief M5 schroeven.

Geleverd met krukstift 7x7 mm of 8x8 mm.

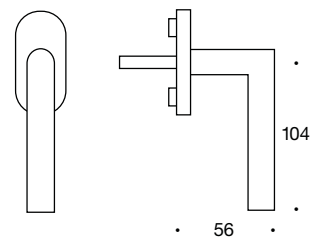

Krukstift (mm)	Roestvaststaal
7x7x35 mm	1745.01-35
7x7x43 mm	1745.01-43
8x8x35 mm	1745.00-35
8x8x43 mm	1745.00-43

# no 1720



Raamkruk coupé-model Ø14 mm, massief.  
Design Arkitektfirmaet C.F. Møller.

Leverbaar in mat geborsteld RVS (AISI 304), of messing mat geborsteld of gepolijst.

Met vastdraaibare rozet, 22x65x3 mm. Geboord voor M5 schroeven of houtschroeven, centerafstand 43 mm. Geleverd per stuk inclusief M5 schroeven.

Geleverd met krukstift 7x7 mm of 8x8 mm.

Krukstift (mm)	Roestvaststaal	Messing
7x7x35 mm	1720.01-35	1720.91-35
7x7x43 mm	1720.01-43	1720.91-43
8x8x35 mm	1720.00-35	1720.90-35
8x8x43 mm	1720.00-43	1720.90-43

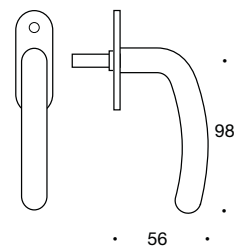

# no 1722



Raamkruk coupé-model Ø14 mm, massief. Design Arkitektfirmaet C.F. Møller.

Leverbaar in mat geborsteld RVS (AISI 304), of messing mat geborsteld of gepolijst.

Met vastdraaibare rozet, 30x65x3 mm. Geboord voor M5 schroeven of houtschroeven, centerafstand 43 mm. Geleverd per stuk inclusief M5 schroeven.

Geleverd met krukstift 7x7 mm of 8x8 mm.

Krukstift (mm)	Roestvaststaal	Messing
7x7x35 mm	1722.01-35	1722.91-35
7x7x43 mm	1722.01-43	1722.91-43
8x8x35 mm	1722.00-35	1722.90-35
8x8x43 mm	1722.00-43	1722.90-43

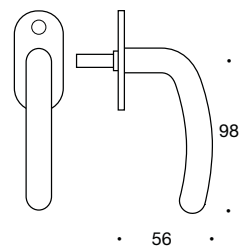

no 1725



Raamgreep draai/kiep, Ø16 mm, massief. Design Arkitektfirmaet C.F. Møller.

Leverbaar in mat geborsteld RVS (AISI 304), of messing mat geborsteld of gepolijst.

Geleverd met vastzetter op 90° - 180° voor draaien/kantelen. Met vastdraai-bare rozet en clickrozet 30x65x8 mm, voor onzichtbare montage. Geboord voor M5 schroeven of houtschroeven, centerafstand 43 mm. Geleverd per stuk inclusief M5 schroeven.

Geleverd met krukstift 7x7 mm of 8x8 mm.

Krukstift (mm)	Roestvaststaal	Messing
7x7x35 mm	1725.01-35	1725.91-35
7x7x43 mm	1725.01-43	1725.91-43
8x8x35 mm	1725.00-35	1725.90-35
8x8x43 mm	1725.00-43	1725.90-43

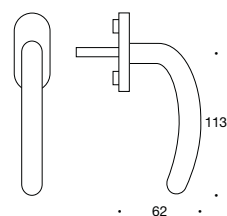

# no 1726



Raamkruk afgebogen coupé-model Ø14 mm, massief.  
Design Arkitektfirmaet C.F. Møller.

Leverbaar in mat geborsteld RVS (AISI 304), of messing mat geborsteld of gepolijst.

Met vastdraaibare rozet, 22x65x3 mm. Geboord voor M5 schroeven of houtschroeven, centerafstand 43 mm. Geleverd per stuk inclusief M5 schroeven.

Geleverd met krukstift 7x7 mm of 8x8 mm. Specificeer rechtshandig = R of linkshandig = L bij bestelling. Tekening toont "rechtshandig".

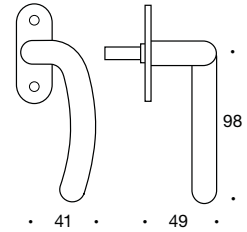

Krukstift (mm)	Roestvaststaal	Messing
7x7x35 mm	1726.01-35	1726.91-35
7x7x43 mm	1726.01-43	1726.91-43
8x8x35 mm	1726.00-35	1726.90-35
8x8x43 mm	1726.00-43	1726.90-43

# no 1728



Raamkruk afgebogen coupé-model Ø14 mm, massief.  
Design Arkitektfirmaet C.F. Møller.

Leverbaar in mat geborsteld RVS (AISI 304), of messing mat geborsteld of gepolijst.

Met vastdraaibare rozet, 30x65x3 mm. Geboord voor M5 schroeven of houtschroeven, centerafstand 43 mm. Geleverd per stuk inclusief M5 schroeven.

Geleverd met krukstift 7x7 mm of 8x8 mm. Specificeer rechtshandig = R of linkshandig = L bij bestelling. Tekening toont "rechtshandig".

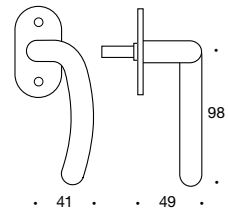

Krukstift (mm)	Roestvaststaal	Messing
7x7x35 mm	1728.01-35	1728.91-35
7x7x43 mm	1728.01-43	1728.91-43
8x8x35 mm	1728.00-35	1728.90-35
8x8x43 mm	1728.00-43	1728.90-43

no 1736



Raamkruk afgebogen L-model Ø16 mm, massief.  
Design Arkitektfirmaet C.F. Møller.

Leverbaar in mat geborsteld RVS (AISI 304), of messing mat geborsteld of gepolijst.

Met vastdraaibare rozet, 22x65x3 mm. Geboord voor M5 schroeven of houtschroeven, centerafstand 43 mm. Geleverd per stuk inclusief M5 schroeven.

Geleverd met krukstift 7x7 mm of 8x8 mm. Specificeer rechtshandig = R of linkshandig = L bij bestelling. Tekening toont „rechtshandig“.

Krukstift (mm)	Roestvaststaal	Messing
7x7x35 mm	1736.01-35	1736.91-35
7x7x43 mm	1736.01-43	1736.91-43
8x8x35 mm	1736.00-35	1736.90-35
8x8x43 mm	1736.00-43	1736.90-43

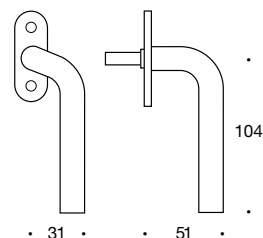

no 1738



Raamkruk afgebogen L-model Ø16 mm, massief.  
Design Arkitektfirmaet C.F. Møller.

Leverbaar in mat geborsteld RVS (AISI 304), of messing mat geborsteld of gepolijst.

Met vastdraaibare rozet, 30x65x3 mm. Geboord voor M5 schroeven of houtschroeven, centerafstand 43 mm. Geleverd per stuk inclusief M5 schroeven.

Geleverd met krukstift 7x7 mm of 8x8 mm. Specificeer rechtshandig = R of linkshandig = L bij bestelling. Tekening toont „rechtshandig“.

Krukstift (mm)	Roestvaststaal	Messing
7x7x35 mm	1738.01-35	1738.91-35
7x7x43 mm	1738.01-43	1738.91-43
8x8x35 mm	1738.00-35	1738.90-35
8x8x43 mm	1738.00-43	1738.90-43

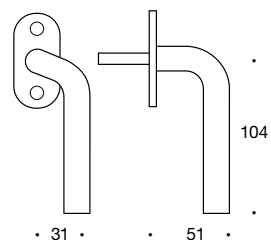

# no 1754



Raamkruk T-serie Ø14 mm, massief.

Leverbaar in mat geborsteld RVS (AISI 304).

Met vastdraaibare rozet, 22x65x3 mm. Geboord voor M5 schroeven of houtschroeven, centerafstand 43 mm. Geleverd per stuk inclusief M5 schroeven.

Geleverd met krukstift 7x7 mm of 8x8 mm.

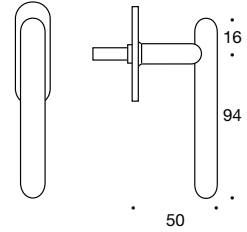

Krukstift (mm)	Roestvaststaal
7x7x35 mm	1754.01-35
7x7x43 mm	1754.01-43
8x8x35 mm	1754.00-35
8x8x43 mm	1754.00-43

# no 1755



Raamkruk T-serie Ø14 mm, massief.

Leverbaar in mat geborsteld RVS (AISI 304).

Met vastdraaibare rozet, 30x65x3 mm. Geboord voor M5 schroeven of houtschroeven, centerafstand 43 mm. Geleverd per stuk inclusief M5 schroeven.

Geleverd met krukstift 7x7 mm of 8x8 mm.

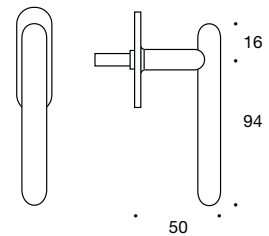

Krukstift (mm)	Roestvaststaal
7x7x35 mm	1755.01-35
7x7x43 mm	1755.01-43
8x8x35 mm	1755.00-35
8x8x43 mm	1755.00-43

no 1758



Raamgreep draai/kiep T-serie, Ø14mm, massief.

Leverbaar in mat geborsteld RVS (AISI 304).

Geleverd met vastzetter op 90° - 180° voor draaien/kantelen.  
Met vastdraaibare rozet en clickrozet 30x65x8 mm, voor onzichtbare montage. Geboord voor M5 schroeven of houtschroeven, centerafstand 43 mm. Geleverd per stuk inclusief M5 schroeven.

Geleverd met krukstift 7x7 mm of 8x8 mm.

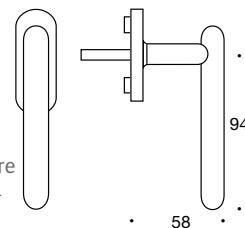

Krukstift (mm)	Roestvaststaal
7x7x35 mm	1758.01-35
7x7x43 mm	1758.01-43
8x8x35 mm	1758.00-35
8x8x43 mm	1758.00-43

no 1773



Raamkruk kruis T-serie Ø14 mm, massief.

Leverbaar in massief, mat geborsteld RVS (AISI 304) of messing mat geborsteld of gepolijst.

Met vastdraaibare rozet, 22x65x3 mm. Geboord voor M5 schroeven of houtschroeven, centerafstand 43 mm. Geleverd per stuk inclusief M5 schroeven.

Geleverd met krukstift 7x7 mm of 8x8 mm.

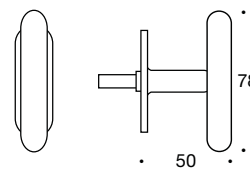

Krukstift (mm)	Roestvaststaal	Messing
7x7x35 mm	1773.01-35	1773.91-35
7x7x43 mm	1773.01-43	1773.91-43
8x8x35 mm	1773.00-35	1773.90-35
8x8x43 mm	1773.00-43	1773.90-43

# no 1775



Raamkruk kruis T-serie Ø14 mm, massief.

Leverbaar in massief, mat geborsteld RVS (AISI 304) of messing mat geborsteld of gepolijst.

Met vastdraaibare rozet, 30x65x3 mm. Geboord voor M5 schroeven of houtschroeven, centerafstand 43 mm. Geleverd per stuk inclusief M5 schroeven.

Geleverd met krukstift 7x7 mm of 8x8 mm.

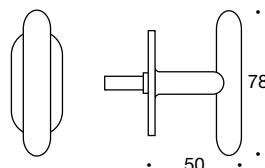

Krukstift (mm)	Roestvaststaal	Messing
7x7x35 mm	1775.01-35	1775.91-35
7x7x43 mm	1775.01-43	1775.91-43
8x8x35 mm	1775.00-35	1775.90-35
8x8x43 mm	1775.00-43	1775.90-43

# no 1778



Raamgreep kruis draai/kiep T-serie Ø14 mm, massief.

Leverbaar in massief, mat geborsteld RVS (AISI 304) of messing mat geborsteld of gepolijst.

Geleverd met vastzetter op 90° - 180° voor draaien/kantelen. Met vastdraaibare rozet en clickrozet 30x65x8 mm, voor onzichtbare montage. Geboord voor M5 schroeven of houtschroeven, centerafstand 43 mm. Geleverd per stuk inclusief M5 schroeven.

Geleverd met krukstift 7x7 mm of 8x8 mm.

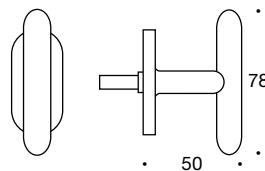

Krukstift (mm)	Roestvaststaal	Messing
7x7x35 mm	1778.01-35	1778.91-35
7x7x43 mm	1778.01-43	1778.91-43
8x8x35 mm	1778.00-35	1778.90-35
8x8x43 mm	1778.00-43	1778.90-43

no 1788



Raamkruk coupé-model Ø16 mm, massief.

Leverbaar in mat geborsteld RVS (AISI 304), of messing mat geborsteld of gepolijst.

Met vastdraaibare rozet, 22x65x3 mm. Geboord voor M5 schroeven of houtschroeven, centerafstand 43 mm. Geleverd per stuk inclusief M5 schroeven.

Geleverd met krukstift 7x7 mm of 8x8 mm.

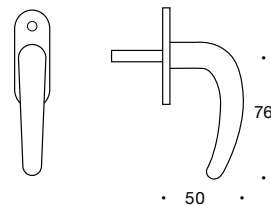

Krukstift (mm)	Roestvaststaal	Messing
7x7x35 mm	1788.01-35	1788.91-35
7x7x43 mm	1788.01-43	1788.91-43
8x8x35 mm	1788.00-35	1788.90-35
8x8x43 mm	1788.00-43	1788.90-43

no 1790



Raamkruk coupé-model Ø16 mm, massief.

Leverbaar in mat geborsteld RVS (AISI 304), of messing mat geborsteld of gepolijst.

Met vastdraaibare rozet, 30x65x3 mm. Geboord voor M5 schroeven of houtschroeven, centerafstand 43 mm. Geleverd per stuk inclusief M5 schroeven.

Geleverd met krukstift 7x7 mm of 8x8 mm.

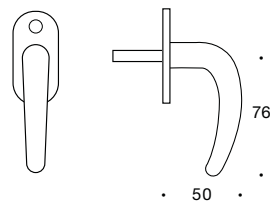

Krukstift (mm)	Roestvaststaal	Messing
7x7x35 mm	1790.01-35	1790.91-35
7x7x43 mm	1790.01-43	1790.91-43
8x8x35 mm	1790.00-35	1790.90-35
8x8x43 mm	1790.00-43	1790.90-43

# no 1792



Raamkruk coupé-model Ø19 mm, massief.

Leverbaar in massief, mat geborsteld RVS (AISI 304) of messing mat geborsteld of gepolijst.

Met vastdraaibare rozet, 30x65x3 mm. Geboord voor M5 schroeven of houtschroeven, centerafstand 43 mm. Geleverd per stuk inclusief M5 schroeven.

Geleverd met krukstift 7x7 mm of 8x8 mm.

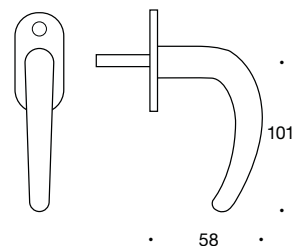

Krukstift (mm)	Roestvaststaal	Messing
7x7x35 mm	1792.01-35	1792.91-35
7x7x43 mm	1792.01-43	1792.91-43
8x8x35 mm	1792.00-35	1792.90-35
8x8x43 mm	1792.00-43	1792.90-43

# no 1795



Raamgreep draai/kiep coupé-model Ø19 mm, massief.

Leverbaar in massief, mat geborsteld RVS (AISI 304) of messing mat geborsteld of gepolijst.

Geleverd met vastzetter op 90° - 180° voor draaien/kantelen. Met vastdraaibare rozet en clickrozet 30x65x8 mm, voor onzichtbare montage. Geboord voor M5 schroeven of houtschroeven, centerafstand 43 mm. Geleverd per stuk inclusief M5 schroeven.

Geleverd met krukstift 7x7 mm of 8x8 mm.

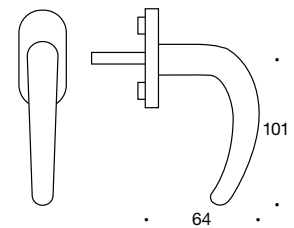





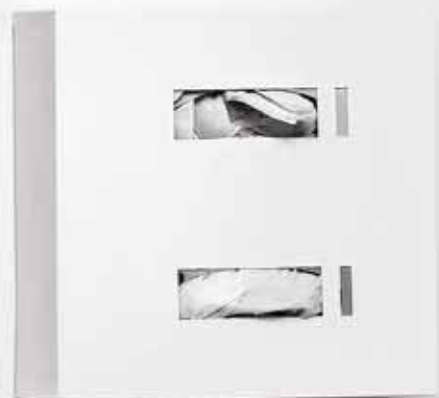

Krukstift (mm)	Roestvaststaal	Messing
7x7x35 mm	1795.01-35	1795.91-35
7x7x43 mm	1795.01-43	1795.91-43
8x8x35 mm	1795.00-35	1795.90-35
8x8x43 mm	1795.00-43	1795.90-43





# Novo-Line®

	<b>Sanitaire accessoires</b>	<b>Pagina</b>	<b>Nr.</b>
	Jashaak Ø14 mm, rozet Ø64 x 4 mm . . . . .	145	2880
	Strip met 3 jashaken Ø14 mm, 315 x 64 x 4 mm, . . . . .	146	2881
	Jashaak Ø8 mm, rozet Ø40 x 3 mm . . . . .	150	2980
	Strip met 2 jashaken Ø8 mm, 143 x 40 x 3 mm, . . . . .	150	2981
	Strip met 3 jashaken Ø8 mm , 240 x 40 x 3 mm, . . . . .	151	2982
	Jas- en hoedhaak Ø8 mm, rozet Ø65 x 3 mm . . . . .	151	2983
	Closetrolhouder Ø14 mm . . . . .	145	2876
	Closetrolhouder Ø8 mm. . . . .	149	2976
	Reserverolhouder Ø25 mm. . . . .	144	2875
	Reserverolhouder Ø8 mm. . . . .	149	2975
	Toiletborstelgarnituur Ø98 x 255 mm. . . . .	148	2970
	Spiegelklem Ø40 x 12 mm . . . . .	146	2924
	Plankhouder 40 x 23 mm . . . . .	147	2925
	Planchet 75 x 130 x 560 mm, speciaal . . . . .	144	2825
	Zeepmagneet 40 x 64 x 40 mm . . . . .	147	2951
	Houder voor dispenser 40 x 64 x 40 mm . . . . .	148	2952
	Zeeppdispenser 100 x 300 mm. . . . .	154	2971
	Zeeppdispenser 100 x 300 mm, met elleboogbediening . . . . .	155	2973
	Dispenser voor papieren handdoeken 300 x 300 mm. . . . .	156	2974
	Dispenser voor papieren handdoeken 150 x 300 mm, spec. . . . .	156	2974.x1x
	Handschoendispenser 150 x 300 mm, speciaal. . . . .	157	2990
	Handschoendispenser 300 x 300 mm, speciaal. . . . .	157	2990.x10
	Afvalbak 350 x 350 x 203 mm . . . . .	152	2893
	Afvalbak 292 x 246 x 160 mm . . . . .	152	2898
	Afvalbak 305 x 250 x 176 mm, met deksel. . . . .	153	2898.01
	Afvalbak 300 x 300 mm . . . . .	153	2978

# no 2825



*Productie op aanvraag*

Planchet, 75x130x560 mm, zichtbaar bevestigd met RVS zeskantbouten M6.

Leverbaar in mat geborsteld RVS (AISI 304).

Geleverd per stuk incl. onderleggingen en schroeven.

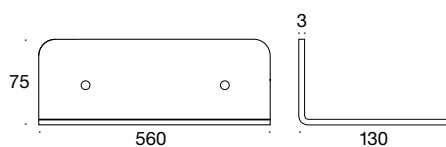

Roestvaststaal: 2825.00

# no 2875



Reserverolhouder Ø25x143 mm, op rozet Ø80x3 mm.  
Zichtbaar bevestigd met lenskopschroeven.

Leverbaar in mat geborsteld RVS (AISI 304).

Geleverd per stuk incl. houtschroeven 4x40 mm.

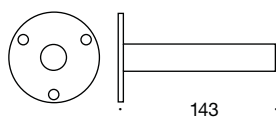

Roestvaststaal: 2875.00

no **2876**



Closetrolhouder Ø14 mm, op rozet Ø50x20 mm.  
Zichtbaar bevestigd met lenskopschroeven.

Leverbaar in mat geborsteld RVS (AISI 304).

Geleverd per stuk incl. houtschroeven 4x50 mm.

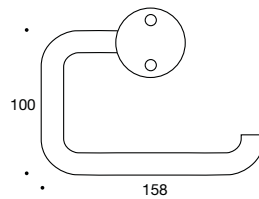

Roestvaststaal: 2876.00

no **2880**



Jashaak Ø14 mm, op rozet Ø64x4 mm.  
Zichtbaar bevestigd met lenskopschroeven.

Leverbaar in mat geborsteld RVS (AISI 304).

Geleverd per stuk incl. houtschroeven 4x40 mm.

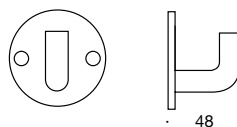

Roestvaststaal: 2880.00

# no 2881



Strip 315x64 mm met drie jashaken  $\varnothing$ 14 mm.  
Zichtbaar bevestigd met lenskopschroeven.

Leverbaar in mat geborsteld RVS (AISI 304).

Geleverd per stuk incl. houtschroeven 4x40 mm.



Roestvaststaal: 2881.00

# no 2924



Spiegelklem  $\varnothing$ 40x12 mm. Zichtbaar bevestigd met lenskopschroeven.

Leverbaar in mat geborsteld RVS (AISI 316).

Geleverd per stuk incl. houtschroeven 3,5x50 mm.

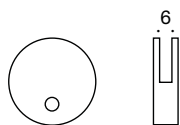

Roestvaststaal: 2924.00

# no 2925



Plankhouder 40x23 mm, voor plankdikte 3-6 mm.  
Zichtbaar bevestigd met lenskopschroeven.

Leverbaar in mat geborsteld RVS (AISI 316).

Geleverd per stuk incl. houtschroeven 3,5x50 mm.

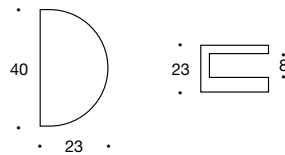

Roestvaststaal: 2925.00

# no 2951



Zeepmagneet, 3 mm RVS. Zichtbaar bevestigd met lenskopschroeven.

Leverbaar in mat geborsteld RVS (AISI 316).

Geleverd per stuk incl. houtschroeven 3,5x35 mm.

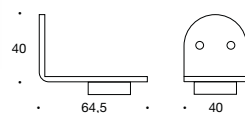

Roestvaststaal: 2951.00

# no 2952



Houder voor gangbare zeep-/cremedispensers, 3 mm rvs, incl. kunststof adapter. Zichtbaar bevestigd met lenskopschroeven.

Leverbaar in mat geborsteld RVS (AISI 316).

Geleverd per stuk incl. houtschroeven 3,5x35 mm.

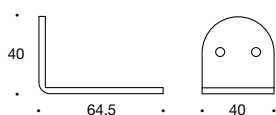

Roestvaststaal: 2952.00

# no 2970



Toiletborstelgarnituur voor wandbevestiging, Ø8 mm op rozet 40x143 mm. Met wit porseleinen borstelhouder Ø98x255 mm en zwart nylon borstel.

Leverbaar in mat geborsteld RVS (AISI 316).

Geleverd per stuk incl. houtschroeven 4x50 mm.

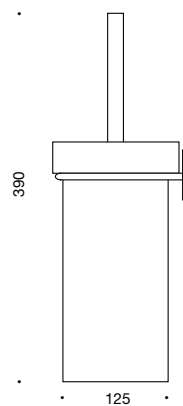

Roestvaststaal: 2970.00

Vervangingsborstel, zwart: 88.571  
losse porseleinen borstelhouder: 2990.02

# no 2975

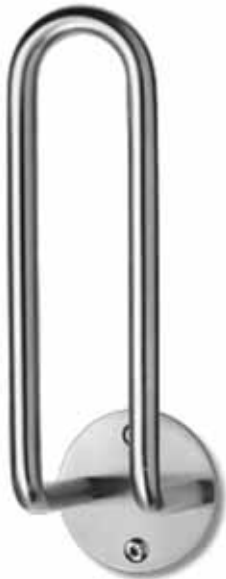

Reserverolhouder Ø8 mm, op rozet Ø45x3 mm.

Leverbaar in mat geborsteld RVS (AISI 316).

Geleverd per stuk incl. houtschroeven 3,5x50 mm.

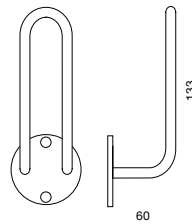

Roestvaststaal: 2975.00

# no 2976

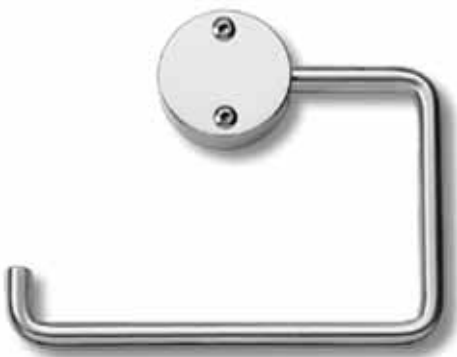

Closetrolhouder Ø8 mm, op rozet Ø40x13 mm. Zichtbaar bevestigd met lenskopschroeven.

Leverbaar in mat geborsteld RVS (AISI 316).

Geleverd per stuk incl. houtschroeven 3,5x50 mm.

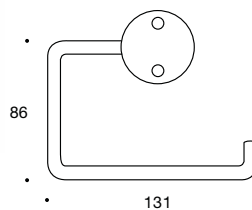

Roestvaststaal: 2976.00

# no 2980



Jashaak Ø8 mm, op rozet Ø40x3 mm. Zichtbaar bevestigd met lenskopschroeven.

Leverbaar in mat geborsteld RVS (AISI 316).

Geleverd per stuk incl. houtschroeven 3,5x35 mm.

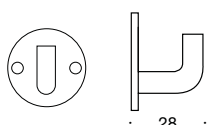

Roestvaststaal: 2980.00

# no 2981

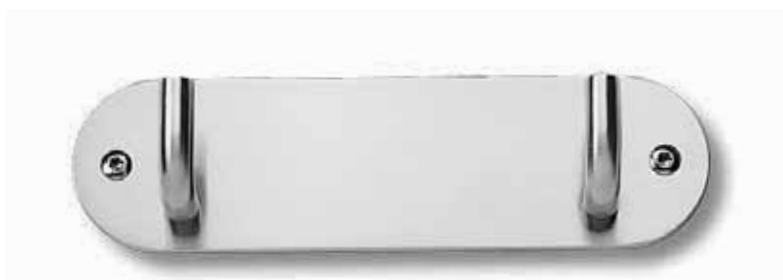

Strip 143x40 mm, met 2 jashaken Ø8 mm.  
Zichtbaar bevestigd met lenskopschroeven.

Leverbaar in mat geborsteld RVS (AISI 316).

Geleverd per stuk incl. houtschroeven 3,5x35 mm.

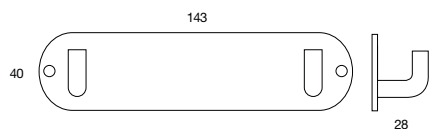

Roestvaststaal: 2981.00

no 2982



Strip 240x40 mm, met 3 jashaken Ø8 mm.  
Zichtbaar bevestigd met lenskopschroeven.

Leverbaar in mat geborsteld RVS (AISI 316).

Geleverd per stuk incl. houtschroeven 3,5x35 mm.

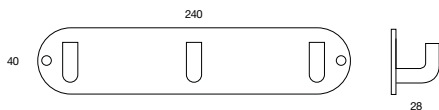

Roestvaststaal: 2982.00

no 2983



Jas- en hoedhaak Ø8 mm, op rozet Ø65x3 mm.  
Zichtbaar bevestigd met lenskopschroeven.

Leverbaar in mat geborsteld RVS (AISI 316).

Geleverd per stuk incl. houtschroeven 3,5x35 mm.

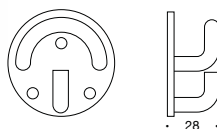

Roestvaststaal: 2983.00

# no 2893



Afvalbak 350x350x203 mm, afneembaar. Inhoud = 23 ltr.

Leverbaar in mat geborsteld RVS (AISI 304).

Geleverd per stuk excl. schroeven.

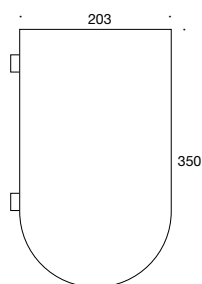

Roestvaststaal: 2993.00

# no 2898



Afvalbak 292x246x160 mm, afneembaar. Inhoud = 8 ltr.

Leverbaar in mat geborsteld RVS (AISI 304).

Geleverd per stuk excl. schroeven.

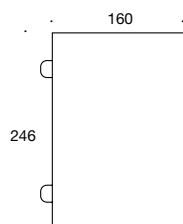

Roestvaststaal: 2898.00

# no 2898.01



Afvalbak met deksel 305x250x176 mm, afneembaar. Inhoud = 8 ltr.

Leverbaar in mat geborsteld RVS (AISI 304).

Geleverd per stuk excl. schroeven.

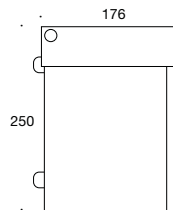

Roestvaststaal: 2898.01

# no 2978



Afvalbak 300x300x190 mm, afneembaar. Inhoud = 17 ltr.

Mat geborsteld RVS (AISI 316). Tevens leverbaar met gelakte finish.

Geleverd per stuk incl. plug en schroeven.

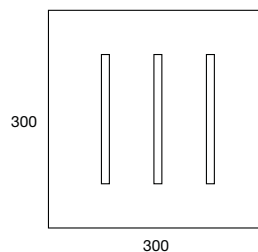

Roestvaststaal: 2978.00

# no 2971



Zeepdispenser 100x110x300 mm, handmatig. levering met techniek voor gangbare vloeibare zeepsoorten of met techniek voor standaard navullingen 1,0 l.

Leverbaar met of zonder slot. Mat geborsteld RVS (AISI 316). Tevens leverbaar met gelakte finish.

Geleverd per stuk incl. plug en schroeven.

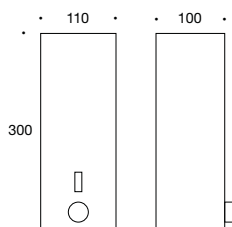

RVS, voor gewone soorten vloeibare zeep  
RVS, voor gewone soorten vloeibare zeep, met slot  
RVS, voor standaard navulling (1,0 l)  
RVS, voor standaard navulling (1,0 l), met slot

2971.x10  
2971.x11  
2971.x20  
2971.x21

Kleurcode wordt aangegeven door X te vervangen door het juiste nr. van de kleur.

0 = Roestvaststaal  
1 = Grijs  
4 = Wit

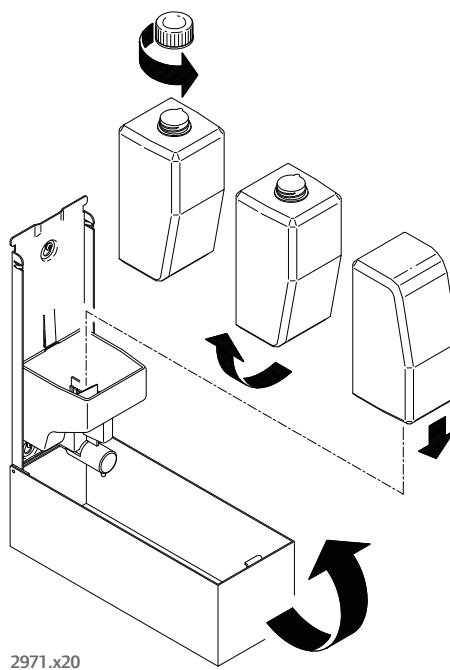
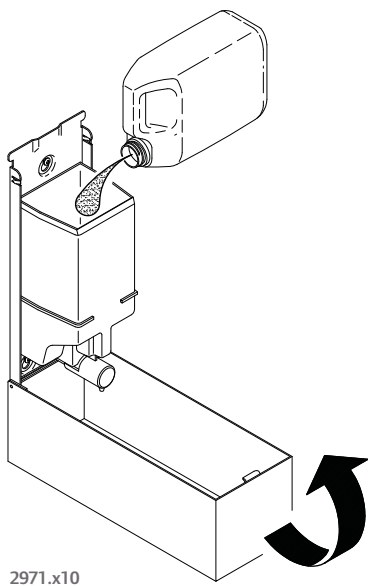

# no 2973



Zeepdispenser voor ziekenhuizen 100x110x300 mm, handmatig, met elleboogbediening. Voor steriele standaardflessen van 1,0 liter met pomp en zonder terugloop.

Leverbaar met of zonder slot. Ook leverbaar met kleurmarkering van de inhoud. Mat geborsteld RVS (AISI 316). Tevens leverbaar met gelakte finish.

Geleverd per stuk incl. plug en schroeven.

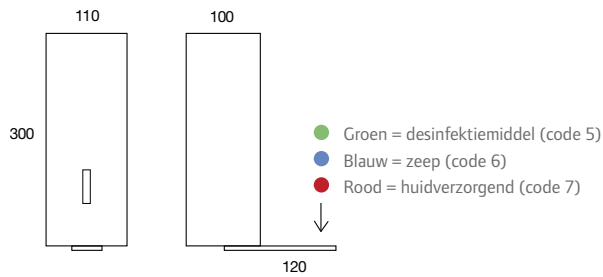

RVS, zonder kleurindicatie van de inhoud	2973.x00
RVS, zonder kleurindicatie van de inhoud, met slot	2973.x01
RVS, groene kleurmarkering	2973.x50
RVS, groene kleurmarkering, met slot	2973.x51
RVS, blauwe kleurmarkering	2973.x60
RVS, blauwe kleurmarkering, met slot	2973.x61
RVS, rode kleurmarkering	2973.x70
RVS, red kleurmarkering, met slot	2973.x71

Kleurcode wordt aangegeven door X te vervangen door het juiste nr. van de kleur.  
 0 = Roestvaststaal  
 1 = Grijs  
 4 = Wit

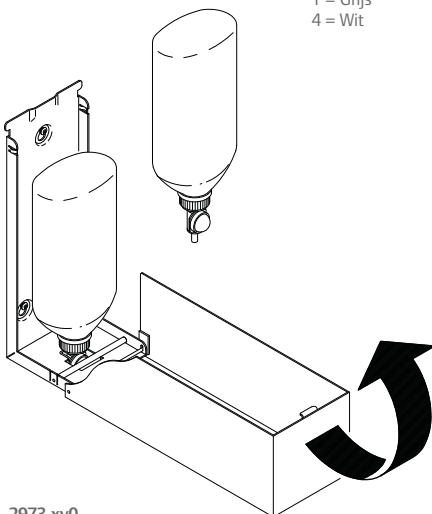

2973.xy0

# no 2974



Dispenser voor papieren handdoeken 300x300x100 mm. Geschikt voor papier met Interfold-systeem of in C-gevouwen papier maat 80x125/90x250 mm.

Leverbaar met of zonder slot. Mat geborsteld RVS (AISI 316). Tevens leverbaar met gelakte finish.

Geleverd per stuk incl. plug en schroeven.

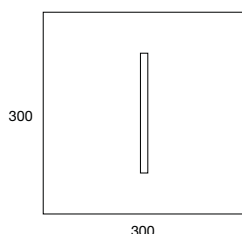

Roestvaststaal: **2974.x00**  
Roestvaststaal, met slot : **2974.x01**

Kleurcode wordt aangegeven door X te vervangen door het juiste nr. van de kleur.

0 = Roestvaststaal

1 = Grijs

4 = Wit

# no 2974.x1x



*Productie op aanvraag*

Dispenser voor papieren handdoeken 150x300x100 mm. Geschikt voor papier met Interfold-systeem of in C-gevouwen papier maat 80x125/90x250 mm.

Leverbaar met of zonder slot. Mat geborsteld RVS (AISI 316). Tevens leverbaar met gelakte finish.

Geleverd per stuk incl. onderleggingen en schroeven.



Roestvaststaal: **2974.x10**  
Roestvaststaal, met slot : **2974.x11**

Kleurcode wordt aangegeven door X te vervangen door het juiste nr. van de kleur.

0 = Roestvaststaal

1 = Grijs

4 = Wit

# no 2990



*Productie op aanvraag*

Handschoendispenser 300x150x100 mm, afneembaar.

Mat geborsteld RVS (AISI 316). Tevens leverbaar met gelakte finish.

Geleverd per stuk incl. plug en schroeven.

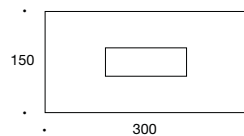

Roestvaststaal: **2990.x00**

Kleurcode wordt aangegeven door X te vervangen door het juiste nr. van de kleur.

0 = Roestvaststaal

1 = Grijs

4 = Wit

# no 2990.x10



*Productie op aanvraag*

Handschoendispenser, dubbel, 300x300x100 mm, afneembaar.

Mat geborsteld RVS (AISI 316). Tevens leverbaar met gelakte finish.

Geleverd per stuk incl. plug en schroeven.

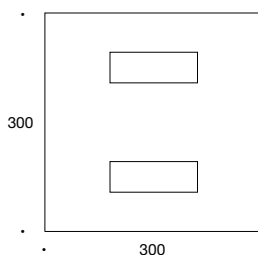

Roestvaststaal: **2990.x10**

Kleurcode wordt aangegeven door X te vervangen door het juiste nr. van de kleur.



0 = Roestvaststaal

1 = Grijs

4 = Wit

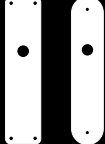

# Classic-Line®

	<b>Pagina</b>	<b>Nr.</b>	
	H-vormige deurkruk, Ø16 mm, massief . . . . .	161	p3010
	H-vormige deurkruk, Ø14 mm, massief . . . . .	162	p3011
	H-vormige deurkruk, Ø13 mm, massief . . . . .	163	p3012
	H-vormige kruiskruk, Ø13 mm, massief . . . . .	164	p3013
	H-vormige deurkruk, Ø16 mm, massief . . . . .	165	p3014
	H-vormige deurkruk, Ø16 mm, massief . . . . .	166	p3015
	C-vormige deurkruk, Ø16 mm, massief . . . . .	167	p3020
	C-vormige deurkruk, Ø14 mm, massief . . . . .	168	p3021
	C-vormige deurkruk, Ø13 mm, massief . . . . .	169	p3022
	C-vormige kruiskruk, Ø13 mm, massief . . . . .	170	p3023
	C-vormige deurkruk, Ø16 mm, massief . . . . .	171	p3024
	C-vormige deurkruk, Ø16 mm, massief . . . . .	172	p3025
	Rozet, Ø50 x 2 mm, massief c-c 38 mm, houtschroeven . . .	173	p3155
	Rozet, Ø50 x 2 mm, massief c-c 38 mm, patentboutjes . . .	174	p3156
	H-vormige schild, 220 x 45 x 2 mm, 4 gaten voor schroeven	175	p3210
	C-vormige schild, 225 x 48 x 2 mm, 2 gaten voor schroeven	175	p3230
	H-vormige espagnoletkruk, Ø14 mm, rozet 65x22 mm . . . .	182	p3711
	H-vormige espagnoletkruk, Ø14 mm, rozet 65x30 mm . . . .	182	p3712
	H-vormige espagnoletkruiskruk, Ø13 mm, rozet 65x22 mm	183	p3714
	H-vormige espagnoletkruiskruk, Ø13 mm, rozet 65x30 mm	183	p3715
	H-vormige espagnoletkruk, Ø14 mm, rozet 65x22 mm . . . .	184	p3716
	H-vormige espagnoletkruk, Ø14 mm, rozet 65x30 mm . . . . .	184	p3717
	C-vormige espagnoletkruk, Ø14 mm, rozet 65x22 mm . . . .	185	p3721
	C-vormige espagnoletkruk, Ø14 mm, rozet 65x30 mm . . . .	185	p3722
	C-vormige espagnoletkruiskruk, Ø13 mm, rozet 65x22 mm .	186	p3724
	C-vormige espagnoletkruiskruk, Ø13 mm, rozet 65x30 mm .	186	p3725
	C-vormige espagnoletkruk, Ø14 mm, rozet 65x22 mm . . . .	187	p3726
	C-vormige espagnoletkruk, Ø14 mm, rozet 65x30 mm . . . .	187	p3727
	H-vormige deurgreep, Ø13 mm, massief . . . . .	176	p3510
	H-vormige deurgreep, Ø25 mm . . . . .	176	p3511
	H-vormige deurgreep, Ø25 mm, per paar . . . . .	177	p3512
	C-vormige deurgreep, Ø13 mm, massief . . . . .	178	p3520
	C-vormige deurgreep, Ø25 mm . . . . .	178	p3521
	C-vormige deurgreep, Ø25 mm, per paar . . . . .	179	p3522
	Deurbuffer, Ø25 mm . . . . .	180	p3630
	Deurbuffer, Ø50 mm . . . . .	180	p3631
	Deurbuffer, Ø50 mm . . . . .	181	p3632

# Classic-Line®

## Classic-Line®

Classic-Line®, ontworpen door Benedicte & Poul Erik Find, is een uitgebreid beslag programma voor deuren en vensters, met toebehoren in twee klassieke designs, te weten de H-vorm en de C-vorm. De producten zijn vervaardigd uit massief, gepolijst messing.

### H-vorm

De H-vorm gaat uit van het meetkundig "kwadraat". Deze vorm wordt gebruikt in constructies met strenge, vierkante vormen, zoals die van classicistische gebouwen en de zg. vakwerkbouw.

### C-vorm

Het meetkundige uitgangspunt van de C-vorm is "de cirkel". Deze vorm wordt gebruikt bij constructies met de strenge boog- en toogvormen en de minder gebonden vormen, zoals rococo en functionalisme.

## Uitvoering en oppervlak

Classic-Line® wordt geleverd in massief, gepolijst messing, een materiaal dat dankzij z'n warme kleur en uitstekende kwaliteiten een lange geschiedenis als bouwbeslag kent.

## Onderhoud

Messing vormt een natuurlijk donker patina, dat als zodanig geen onderhoud vereist. Indien men het hoogglanzende, gouden uiterlijk wenst te behouden moet regelmatig van een messing poetsmiddel gebruik worden gemaakt.

## Monumentale gebouwen

Bij toepassing in historische en andere belangrijke monumentale panden dient men zoveel mogelijk de oorspronkelijke sloten en bouwbeslagstijlen te handhaven. Neem daarom bij twijfel contact op met de dienst voor monumentenzorg en / of, via de Randi Classic-Line® importeur, met de Deense architecten Benedicte en Poul Erik Find, welke steeds gaarne bereid zijn u nader te adviseren.

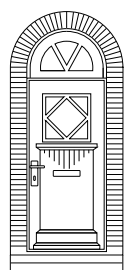
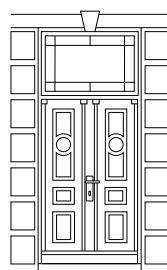

## Toepassingsgebieden

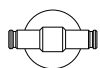

De kruiskruk is zowel geschikt voor gebruik in kleine gebouwen of bouwdelen als voor berguimten en rommelkamers in grotere gebouwen.

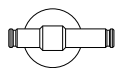

De kleine deurkruk is ontworpen voor grotere gebouwen, bijvoorbeeld voor binnendeuren in een stadsappartement. Verkrijgbaar met diverse langschilden, ook voor dubbele binnendeuren.

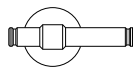

De middelgrote deurkruk is ontworpen voor zowel voordeuren als voor binnendeuren van gebouwen.

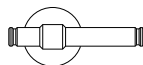

De grootste deurkruk is ontworpen voor zeer grote of brede toegangsdeuren.



Bij een correcte keuze van de krukafmetingen, langschilden en rozetten uit deze beslagreeks kan Classic-Line® bijdragen tot het creëren van een eenheid tussen de belangrijke kamers en de bijkamers van een gebouw, een streven dat in de geschiedenis van de architectuur altijd een belangrijke rol heeft gespeeld.

no p3010



Deurkruk Ø16 mm, H-vorm.

Leverbaar in massief, hoogglanzend messing.

Geleverd per paar, voor deurdikte 34-58 mm of 58-82 mm, bij bestelling deurdikte opgeven.

Standaard krukstift 8x8 mm.

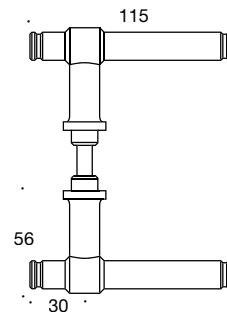

### Productvarianten:

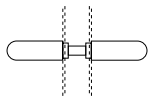

Zonder rozetten, voor bevestiging op schilden.

Messing **p3010.90**

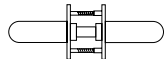
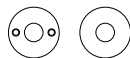

Met massieve, vastdraai-  
baar gemonteerde rozet-  
ten, ø50x2 mm. Schroeven  
aan één zijde zichtbaar.

Centerafstand  
38 mm  
Messing **p3010.95**

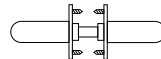
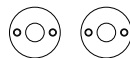

Met massieve, vastdraai-  
baar gemonteerde rozet-  
ten, ø50x2 mm. Zichtbare  
schroeven aan beide zijden.

Centerafstand  
38 mm  
Messing **p3010.96**

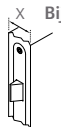

Bij bestelling deurdikte opgeven.

X (mm.)	40	34-58	58-82
Code	E	AB	CD

Bijv. p30xx.9x.AB

Alle rozetten worden geleverd met patentboutjes, schroefbussen en Randi-Plug®, of houtschroeven

# no p3011



Deurkruk Ø14 mm, H-vorm.

Leverbaar in massief, hoogglanzend messing.

Geleverd per paar, voor deurdikte 34-58 mm of 58-82 mm, bij bestelling deurdikte opgeven.

Standaard krukstift 8x8 mm.

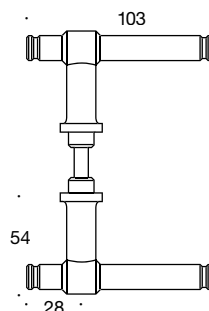

## Productvarianten:

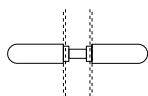

Zonder rozetten, voor bevestiging op schilden.

Messing **p3011.90**

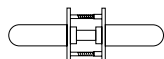

Met massieve, vastdraai-  
baar gemonteerde rozet-  
ten, ø50x2 mm. Schroeven  
aan één zijde zichtbaar.

Centerafstand  
38 mm  
Messing **p3011.95**

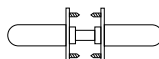

Met massieve, vastdraai-  
baar gemonteerde rozet-  
ten, ø50x2 mm. Zichtbare  
schroeven aan beide zijden.

Centerafstand  
38 mm  
Messing **p3011.96**

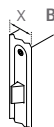

Bij bestelling deurdikte opgeven.

X (mm.)	40	34-58	58-82
Code	E	AB	CD

Bijv. p30xx.9x.AB

Alle rozetten worden geleverd met patentboutjes, schroefbussen en Randi-Plug®, of houtschroeven.

# no p3012



Deurkruk Ø13 mm, H-vorm.

Leverbaar in massief, hoogglanzend messing.

Geleverd per paar, voor deurdikte 34-58 mm of 58-82 mm, bij bestelling deurdikte opgeven.

Standaard krukstift 8x8 mm.

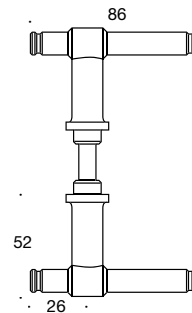

## Productvarianten:

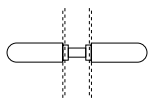

Zonder rozetten, voor bevestiging op schilden.

Messing **p3012.90**

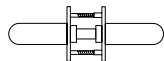
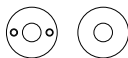

Met massieve, vastdraai-  
baar gemonteerde rozet-  
ten, ø50x2 mm. Schroeven  
aan één zijde zichtbaar.

Centerafstand  
38 mm  
Messing **p3012.95**

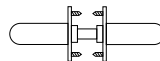
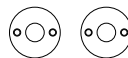

Met massieve, vastdraai-  
baar gemonteerde rozet-  
ten, ø50x2 mm. Zichtbare  
schroeven aan beide zijden.

Centerafstand  
38 mm  
Messing **p3012.96**

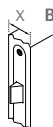

Bij bestelling deurdikte opgeven.

X (mm.)	40	34-58	58-82
Code	E	AB	CD

Bijv. p30xx.9x.AB

Alle rozetten worden geleverd met patentboutjes, schroefbussen en Randi-Plug®, of houtschroeven.

# no p3013



Kruiskruk Ø13 mm, H-vorm.

Leverbaar in massief, hoogglanzend messing.

Geleverd per paar, voor deurdikte 34-58 mm of 58-82 mm, bij bestelling deurdikte opgeven.

Standaard krukstift 8x8 mm.

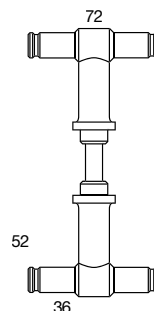

## Productvarianten:

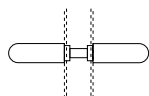

Zonder rozetten, voor bevestiging op schilden.

Messing **p3013.90**



Met massieve, vastdraaibaar gemonteerde rozetten, ø50x2 mm. Schroeven aan één zijde zichtbaar.

Centerafstand  
38 mm  
Messing **p3013.95**

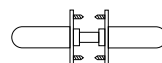

Met massieve, vastdraaibaar gemonteerde rozetten, ø50x2 mm. Zichtbare schroeven aan beide zijden.

Centerafstand  
38 mm  
Messing **p3013.96**

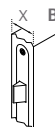

Bij bestelling deurdikte opgeven.

X (mm.)	40	34-58	58-82
Code	E	AB	CD

Bijv. p30xx.9x.AB

Alle rozetten worden geleverd met patentboutjes, schroefbussen en Randi-Plug®, of houtschroeven.

# no p3014



Deurkruk Ø16 mm, H-vorm. Voor deuren met een kleine doornmaat.

Leverbaar in massief, hoogglanzend messing.

Geleverd per paar, voor deurdikte 34-58 mm of 58-82 mm, bij bestelling deurdikte opgeven.

Standaard krukstift 8x8 mm.

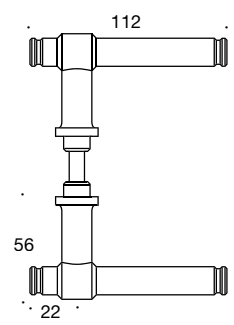

### Productvarianten:

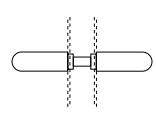

Zonder rozetten, voor bevestiging op schilden.

Messing **p3014.90**

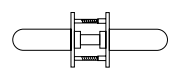
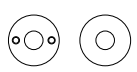

Met massieve, vastdraaibaar gemonteerde rozetten, ø50x2 mm. Schroeven aan één zijde zichtbaar.

Centerafstand 38 mm  
Messing **p3014.95**

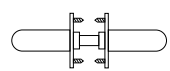
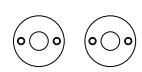

Met massieve, vastdraaibaar gemonteerde rozetten, ø50x2 mm. Zichtbare schroeven aan beide zijden.

Centerafstand 38 mm  
Messing **p3014.96**

**Bij bestelling deurdikte opgeven.**

X (mm.)	40	34-58	58-82
Code	E	AB	CD

Bijv. p30xx.9x.AB

Alle rozetten worden geleverd met patentboutjes, schroefbussen en Randi-Plug®, of houtschroeven.

# no p3015



Deurkruk Ø16 mm, H-vorm.

Leverbaar in massief, hoogglanzend messing.

Geleverd per paar, voor deurdikte 34-58 mm of 58-82 mm, bij bestelling deurdikte opgeven.

Standaard krukstift 8x8 mm.

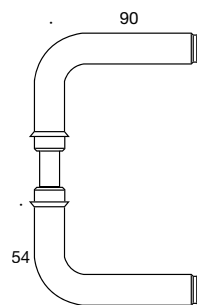

## Productvarianten:

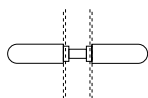

Zonder rozetten, voor bevestiging op schilden.

Messing **p3015.90**

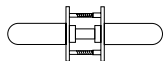

Met massieve, vastdraai-  
baar gemonteerde rozet-  
ten, ø50x2 mm. Schroeven  
aan één zijde zichtbaar.

Centerafstand  
38 mm  
Messing **p3015.95**

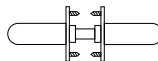

Met massieve, vastdraai-  
baar gemonteerde rozet-  
ten, ø50x2 mm. Zichtbare  
schroeven aan beide zijden.

Centerafstand  
38 mm  
Messing **p3015.96**

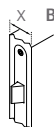

Bij bestelling deurdikte opgeven.

X (mm.)	40	34-58	58-82
Code	E	AB	CD

Bijv. p30xx.9x.AB

Alle rozetten worden geleverd met patentboutjes, schroefbussen en Randi-Plug®, of houtschroeven.

# no p3020



Deurkruk Ø16 mm, C-vorm.

Leverbaar in massief, hoogglanzend messing.

Geleverd per paar, voor deurdikte 34-58 mm of 58-82 mm, bij bestelling deurdikte opgeven.

Standaard krukstift 8x8 mm.

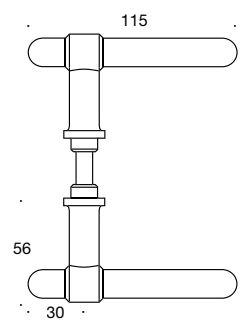

### Productvarianten:

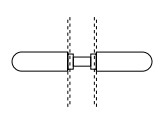

Zonder rozetten, voor bevestiging op schilden.

Messing **p3020.90**

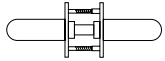
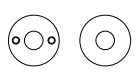

Met massieve, vastdraaibaar gemonteerde rozetten, ø50x2 mm. Schroeven aan één zijde zichtbaar.

Centerafstand 38 mm  
Messing **p3020.95**

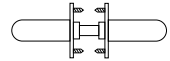
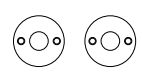

Met massieve, vastdraaibaar gemonteerde rozetten, ø50x2 mm. Zichtbare schroeven aan beide zijden.

Centerafstand 38 mm  
Messing **p3020.96**

### Bij bestelling deurdikte opgeven.

X (mm.)	40	34-58	58-82
Code	E	AB	CD

Bijv. p30xx.9x.AB

Alle rozetten worden geleverd met patentboutjes, schroefbussen en Randi-Plug®, of houtschroeven.

# no p3021



Deurkruk Ø14 mm, C-vorm.

Leverbaar in massief, hoogglanzend messing.

Geleverd per paar, voor deurdikte 34-58 mm of 58-82 mm, bij bestelling deurdikte opgeven.

Standaard krukstift 8x8 mm.

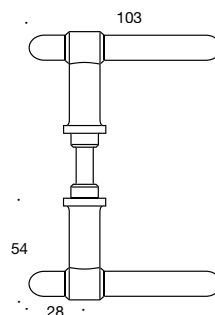

## Productvarianten:

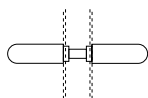

Zonder rozetten, voor bevestiging op schilden.

Messing **p3021.90**

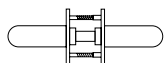

Met massieve, vastdraai-  
baar gemonteerde rozet-  
ten, ø50x2 mm. Schroeven  
aan één zijde zichtbaar.

Centerafstand  
38 mm  
Messing **p3021.95**

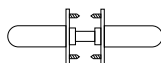

Met massieve, vastdraai-  
baar gemonteerde rozet-  
ten, ø50x2 mm. Zichtbare  
schroeven aan beide zijden.

Centerafstand  
38 mm  
Messing **p3021.96**

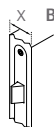

Bij bestelling deurdikte opgeven.

X (mm.)	40	34-58	58-82
Code	E	AB	CD

Bijv. p30xx.9x.AB

Alle rozetten worden geleverd met patentboutjes, schroefbussen en Randi-Plug®, of houtschroeven.

# no p3022



Deurkruk Ø13 mm, C-vorm.

Leverbaar in massief, hoogglanzend messing.

Geleverd per paar, voor deurdikte 34-58 mm of 58-82 mm, bij bestelling deurdikte opgeven.

Standaard krukstift 8x8 mm.

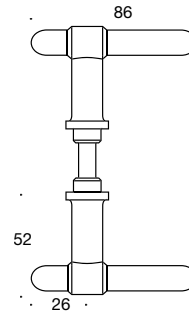

## Productvarianten:

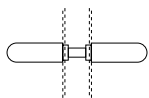

Zonder rozetten, voor bevestiging op schilden.

Messing **p3022.90**

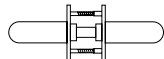

Met massieve, vastdraai-  
baar gemonteerde rozet-  
ten, ø50x2 mm. Schroeven  
aan één zijde zichtbaar.

Centerafstand  
38 mm  
Messing **p3022.95**

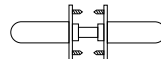
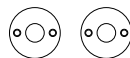

Met massieve, vastdraai-  
baar gemonteerde rozet-  
ten, ø50x2 mm. Zichtbare  
schroeven aan beide zijden.

Centerafstand  
38 mm  
Messing **p3022.96**

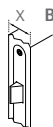

Bij bestelling deurdikte opgeven.

X (mm.)	40	34-58	58-82
Code	E	AB	CD

Bijv. p30xx.9x.AB

Alle rozetten worden geleverd met patentboutjes, schroefbussen en Randi-Plug®, of houtschroeven.

# no p3023



Kruiskruk Ø13 mm, C-vorm.

Leverbaar in massief, hoogglanzend messing.

Geleverd per paar, voor deurdikte 34-58 mm of 58-82 mm, bij bestelling deurdikte opgeven.

Standaard krukstift 8x8 mm.

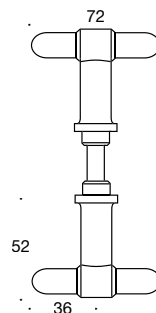

## Productvarianten:

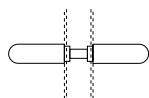

Zonder rozetten, voor bevestiging op schilden.

Messing **p3023.90**

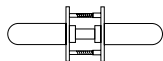

Met massieve, vastdraai-  
baar gemonteerde rozet-  
ten, ø50x2 mm. Schroeven  
aan één zijde zichtbaar.

Centerafstand  
38 mm  
Messing **p3023.95**

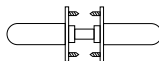

Met massieve, vastdraai-  
baar gemonteerde rozet-  
ten, ø50x2 mm. Zichtbare  
schroeven aan beide zijden.

Centerafstand  
38 mm  
Messing **p3023.96**

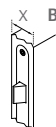

Bij bestelling deurdikte opgeven.

X (mm.)	40	34-58	58-82
Code	E	AB	CD

Bijv. p30xx.9x.AB

Alle rozetten worden geleverd met patentboutjes, schroefbussen en Randi-Plug®, of houtschroeven.

# no p3024



Deurkruk Ø16 mm, C-vorm. Voor deuren met een kleine doornmaat.

Leverbaar in massief, hoogglanzend messing.

Geleverd per paar, voor deurdikte 34-58 mm of 58-82 mm, bij bestelling deurdikte opgeven.

Standaard krukstift 8x8 mm.

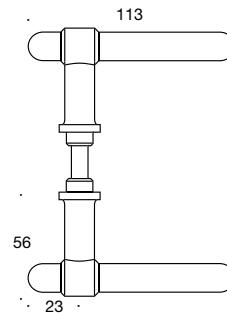

## Productvarianten:

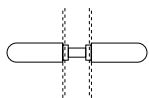

Zonder rozetten, voor bevestiging op schilden.

Messing **p3024.90**

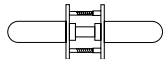
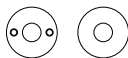

Met massieve, vastdraai-  
baar gemonteerde rozet-  
ten, ø50x2 mm. Schroeven  
aan één zijde zichtbaar.

Centerafstand  
38 mm  
Messing **p3024.95**

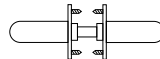
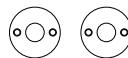

Met massieve, vastdraai-  
baar gemonteerde rozet-  
ten, ø50x2 mm. Zichtbare  
schroeven aan beide zijden.

Centerafstand  
38 mm  
Messing **p3024.96**

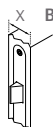

Bij bestelling deurdikte opgeven.

X (mm.)	40	34-58	58-82
Code	E	AB	CD

Bijv. p30xx.9x.AB

Alle rozetten worden geleverd met patentboutjes, schroefbussen en Randi-Plug®, of houtschroeven.

# no p3025



Deurkruk Ø16 mm, C-vorm.

Leverbaar in massief, hoogglanzend messing.

Geleverd per paar, voor deurdikte 34-58 mm of 58-82 mm, bij bestelling deurdikte opgeven.

Standaard krukstift 8x8 mm.

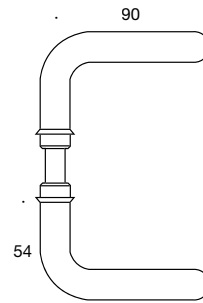

## Productvarianten:

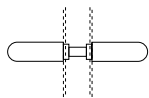

Zonder rozetten, voor bevestiging op schilden.

Messing **p3025.90**

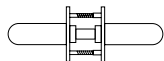
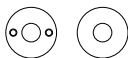

Met massieve, vastdraai-  
baar gemonteerde rozet-  
ten, ø50x2 mm. Schroeven  
aan één zijde zichtbaar.

Centerafstand  
38 mm  
Messing **p3025.95**

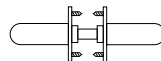
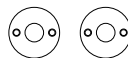

Met massieve, vastdraai-  
baar gemonteerde rozet-  
ten, ø50x2 mm. Zichtbare  
schroeven aan beide zijden.

Centerafstand  
38 mm  
Messing **p3025.96**

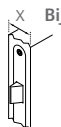

Bij bestelling deurdikte opgeven.

X (mm.)	40	34-58	58-82
Code	E	AB	CD

Bijv. p30xx.9x.AB

Alle rozetten worden geleverd met patentboutjes, schroefbussen en Randi-Plug®, of houtschroeven.

no p3155



Rozetten Ø50x2 mm.

Leverbaar in massief hoogglanzend messing.

Geschikt voor houtschroeven, centerafstand 38 mm. Geleverd per paar inclusief houtschroeven 3,5x13 mm.

Toiletrozetten: Standaard voor deurdikte 34-50 mm.

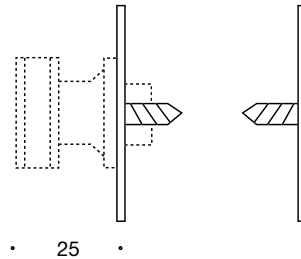

### Productvarianten:



Krukrozet  
p3155.90



Sleutelgat  
p3155.94.C



Profielcilinder  
p3155.92.E



Sleutelgat  
p3155.94.M



Badkamer  
p3155.93.TG/TE

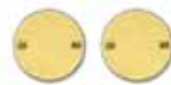

Blind  
p3155.95



Badkamer mv  
p3155.936.TG/TE

# no p3156



Rozetten Ø50x2 mm.

Leverbaar in massief hoogglanzend messing.

Met schroefbussen, centerafstand 38 mm, schroeven zichtbaar aan één zijde. Geleverd per paar inclusief patentboutjes M4x84 mm en Randi-Plug®.

Toiletrozetten: Standaard voor deurdikte 34-50 mm.

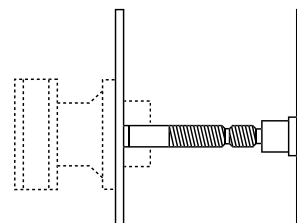

• 25 •

## Productvarianten:



Krukkrozet  
p3156.90



Sleutelgat  
p3156.94.C



Profielcilinder  
p3156.92.E



Sleutelgat  
p3156.94.M



Badkamer  
p3156.93.TG

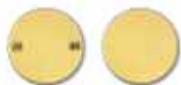

Blind  
p3156.95



Badkamer mv  
p3156.936.TG

# no p3210



Langschilden 220x45x2 mm.

Leverbaar in massief hoogglanzend messing.

Geschikt voor houtschroeven of M4 patentboutjes.  
Geleverd per paar inclusief houtschroeven 3,5x13 mm.

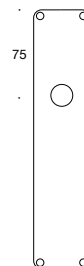

De afstand tussen het midden van het deurkruk gat en het midden van het sleutelgat/cilinder (X-positie) wordt aangegeven met een codecijfer in de achtste cijferpositie. Zie codetabel bladzijde 229.

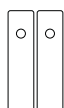

Blind  
p3210.90

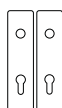

Profielcil.  
p3210.92.EX

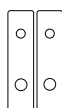

Keso cil.  
p3210.92.KX

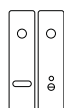

Badkamer  
p3210.93.TX

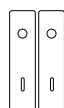

Sleutelgat  
p3210.94.MX

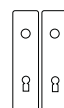

Sleutelgat  
p3210.94.BX

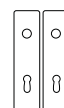

Sleutelgat  
p3210.94.CX

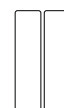

Geh. blind  
p3210.95

# no p3230



Langschilden 225x48x2 mm.

Leverbaar in massief hoogglanzend messing.

Geschikt voor houtschroeven of M4 patentboutjes. Geleverd per paar inclusief houtschroeven 3,5x13 mm.

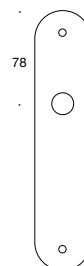

De afstand tussen het midden van het deurkruk gat en het midden van het sleutelgat/cilinder (X-positie) wordt aangegeven met een codecijfer in de achtste cijferpositie. Zie codetabel bladzijde 229.

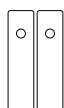

Blind  
p3230.90

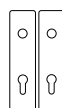

Profielcil.  
p3230.92.EX

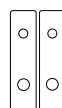

Keso cil.  
p3230.92.KX

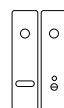

Badkamer  
p3230.93.TX

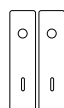

Sleutelgat  
p3230.94.MX

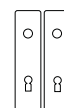

Sleutelgat  
p3230.94.BX



Sleutelgat  
p3230.94.CX

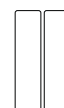

Geh. blind  
p3230.95

# no p3510



## Productie op aanvraag

Greep Ø13 mm, H-vorm, met M5 schroefdraad voor enkelzijdige bevestiging.

Deurdikte opgeven bij bestelling.

Leverbaar in massief, hoogglanzend messing.

Geleverd per stuk inclusief montagebouten.

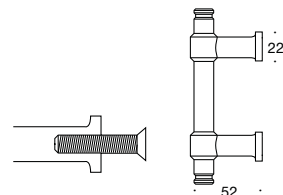

Centerafstand	76 mm
Totale lengte	124 mm
Messing	<b>p3510.90</b>

# no p3511



## Productie op aanvraag

Greep Ø25 mm, H-vorm, met M10 schroefdraad voor enkelzijdige bevestiging.

Deurdikte opgeven bij bestelling.

Geleverd per stuk inclusief montagebouten.

Voor afwijkende centerafstand contact opnemen met onze verkoopafdeling a.u.b.

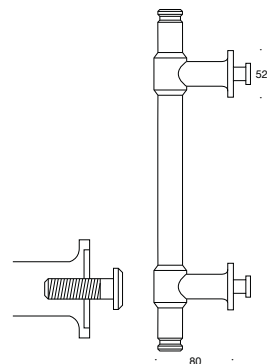

Centerafstand	225 mm	505 mm	685 mm
Totale lengte	360 mm	640 mm	820 mm
Messing	<b>p3511.91</b>	<b>p3511.92</b>	<b>p3511.93</b>

## no p3512

*Productie op aanvraag*

Greep Ø25 mm, H-vorm, met M10 schroefdraad en Ø14 mm verbindingbouten.

Deurdikte opgeven bij bestelling.

Geleverd per paar inclusief montagebouten.

Voor afwijkende centerafstand contact opnemen met onze verkoopafdeling a.u.b.

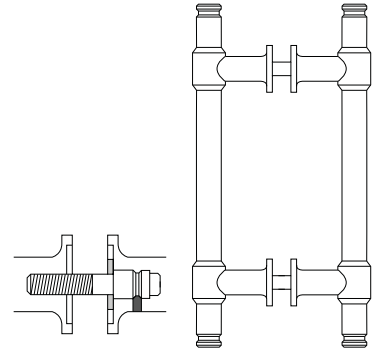

Centerafstand	225 mm	505 mm	685 mm
Totale lengte	360 mm	640 mm	820 mm
Messing	p3512.91	p3512.92	p3512.93



# no p3520



## Productie op aanvraag

Greep Ø13 mm, C-vorm, met M5 schroefdraad voor enkelzijdige bevestiging.

Deurdikte opgeven bij bestelling.

Leverbaar in massief, hoogglanzend messing.

Geleverd per stuk inclusief montagebouten.

Voor afwijkende centerafstand contact opnemen met onze verkoopafdeling a.u.b.

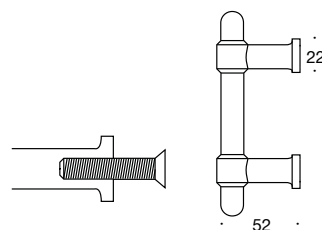

Centerafstand	76 mm
Totale lengte	124 mm
Messing	<b>3520.90</b>

# no p3521



## Productie op aanvraag

Greep Ø25 mm, C-vorm, met M10 schroefdraad voor enkelzijdige bevestiging.

Deurdikte opgeven bij bestelling.

Geleverd per stuk inclusief montagebouten.

Voor afwijkende centerafstand contact opnemen met onze verkoopafdeling a.u.b.

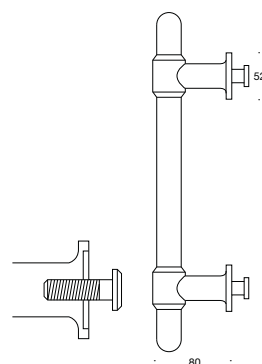

Centerafstand	225 mm	505 mm	685 mm
Totale lengte	360 mm	640 mm	820 mm
Messing	<b>p3521.91</b>	<b>p3521.92</b>	<b>p3521.93</b>

no **p3522***Productie op aanvraag*

Greep Ø25 mm, C-vorm, met M10 schroefdraad en Ø14 mm verbindingbouten .

Deurdikte opgeven bij bestelling.

Geleverd per paar inclusief montagebouten.

Voor afwijkende centerafstand contact opnemen met onze verkoopafdeling a.u.b.

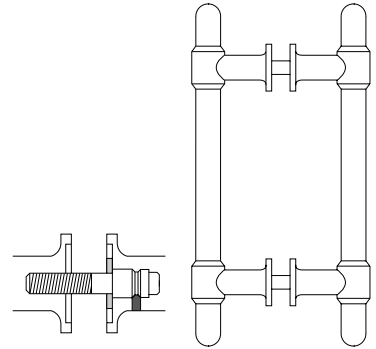

Centerafstand	225 mm	505 mm	685 mm
Totale lengte	360 mm	640 mm	820 mm
Messing	<b>p3522.91</b>	<b>p3522.92</b>	<b>p3522.93</b>

# no p3630



Deurbuffer Ø25 mm, hoogte 10 mm, onzichtbaar bevestigd.

Met naar keuze een zwarte of witte rubberen dop.

Leverbaar in massief hoogglanzend messing.

Geleverd per stuk incl. schroef.



· 10 ·

Messing/zwarte rubberen dop  
Messing/witte rubberen dop

**p3630.92**  
**p3630.94**

# no p3631



Deurbuffer Ø50 mm, hoogte 23 mm, onzichtbaar bevestigd.

Met naar keuze een zwarte of witte rubberen dop.

Leverbaar in massief hoogglanzend messing.

Geleverd per stuk incl. schroef.



· 23 ·

Messing/zwarte rubberen dop  
Messing/witte rubberen dop

**p3631.92**  
**p3631.94**

## no p3632



Deurbuffer Ø50 mm, hoogte 28 mm, voorgeboord voor schroeven met een verzonken kop.

Met naar keuze een zwarte of witte rubberen dop.

Leverbaar in massief hoogglanzend messing.

Geleverd per stuk incl. schroef.

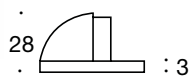

Messing/zwarte rubberen dop  
Messing/witte rubberen dop

p3632.92  
p3632.94



The National Equestrian Centre,  
Vilhelmsborg

# no p3711



Raamkruk Ø14 mm, H-vorm.

Leverbaar in massief, hoogglanzend messing.

Met vastdraaibare rozet, 22x65x3 mm. Geboord voor M5 schroeven of houtschroeven, centerafstand 43 mm. Geleverd per stuk inclusief M5 schroeven.

Geleverd met krukstift 7x7 mm of 8x8 mm.

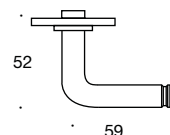

Krukstift (mm)	Messing
7x7x35 mm	p3711.91-35
7x7x43 mm	p3711.91-43
8x8x35 mm	p3711.90-35
8x8x43 mm	p3711.90-43

# no p3712



Raamkruk Ø14 mm, H-vorm.

Leverbaar in massief, hoogglanzend messing.

Met vastdraaibare rozet, 30x65x3 mm. Geboord voor M5 schroeven of houtschroeven, centerafstand 43 mm. Geleverd per stuk inclusief M5 schroeven.

Geleverd met krukstift 7x7 mm of 8x8 mm.

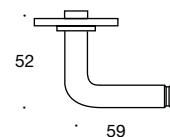

Krukstift (mm)	Messing
7x7x35 mm	p3712.91-35
7x7x43 mm	p3712.91-43
8x8x35 mm	p3712.90-35
8x8x43 mm	p3712.90-43

## no p3714



Raamkruk Ø13 mm, kruis H-vorm.

Leverbaar in massief, hoogglanzend messing.

Met vastdraaibare rozet, 22x65x3 mm. Geboord voor M5 schroeven of houtschroeven, centerafstand 43 mm. Geleverd per stuk inclusief M5 schroeven.

Geleverd met krukstift 7x7 mm of 8x8 mm.

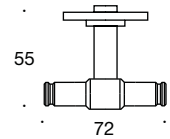
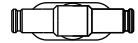

Krukstift (mm)	Messing
7x7x35 mm	p3714.91-35
7x7x43 mm	p3714.91-43
8x8x35 mm	p3714.90-35
8x8x43 mm	p3714.90-43

## no p3715



Raamkruk Ø13 mm, kruis H-vorm.

Leverbaar in massief, hoogglanzend messing.

Met vastdraaibare rozet, 30x65x3 mm. Geboord voor M5 schroeven of houtschroeven, centerafstand 43 mm. Geleverd per stuk inclusief M5 schroeven.

Geleverd met krukstift 7x7 mm of 8x8 mm.

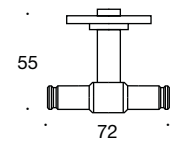
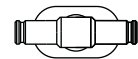

Krukstift (mm)	Messing
7x7x35 mm	p3715.91-35
7x7x43 mm	p3715.91-43
8x8x35 mm	p3715.90-35
8x8x43 mm	p3715.90-43

# no p3716



Raamkruk Ø14 mm, verkropt, H-vorm.

Leverbaar in massief, hoogglanzend messing.

Met vastdraaibare rozet, 22x65x3 mm. Geboord voor M5 schroeven of houtschroeven, centerafstand 43 mm. Geleverd per stuk inclusief M5 schroeven.

Geleverd met krukstift 7x7 mm of 8x8 mm. Specificeer rechtshandig = R of linkshandig = L bij bestelling. Tekening toont "rechtshandig".

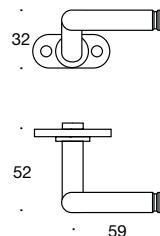

Krukstift (mm)	Messing
7x7x35 mm	p3716.91-35
7x7x43 mm	p3716.91-43
8x8x35 mm	p3716.90-35
8x8x43 mm	p3716.90-43

# no p3717



Raamkruk Ø14 mm, verkropt, H-vorm.

Leverbaar in massief, hoogglanzend messing.

Met vastdraaibare rozet, 30x65x3 mm. Geboord voor M5 schroeven of houtschroeven, centerafstand 43 mm. Geleverd per stuk inclusief M5 schroeven.

Geleverd met krukstift 7x7 mm of 8x8 mm. Specificeer rechtshandig = R of linkshandig = L bij bestelling. Tekening toont "rechtshandig".

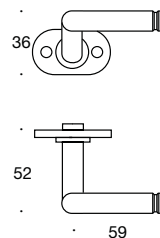

Krukstift (mm)	Messing
7x7x35 mm	p3717.91-35
7x7x43 mm	p3717.91-43
8x8x35 mm	p3717.90-35
8x8x43 mm	p3717.90-43

## no p3721



Raamkruk Ø14 mm, C-vorm.

Leverbaar in massief, hoogglanzend messing.

Met vastdraaibare rozet, 22x65x3 mm. Geboord voor M5 schroeven of houtschroeven, centerafstand 43 mm. Geleverd per stuk inclusief M5 schroeven.

Geleverd met krukstift 7x7 mm of 8x8 mm.

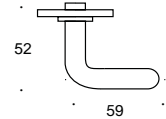

Krukstift (mm)	Messing
7x7x35 mm	p3721.91-35
7x7x43 mm	p3721.91-43
8x8x35 mm	p3721.90-35
8x8x43 mm	p3721.90-43

## no p3722



Raamkruk Ø14 mm, C-vorm.

Leverbaar in massief, hoogglanzend messing.

Met vastdraaibare rozet, 30x65x3 mm. Geboord voor M5 schroeven of houtschroeven, centerafstand 43 mm. Geleverd per stuk inclusief M5 schroeven.

Geleverd met krukstift 7x7 mm of 8x8 mm.

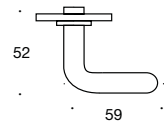
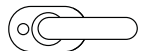

Krukstift (mm)	Messing
7x7x35 mm	p3722.91-35
7x7x43 mm	p3722.91-43
8x8x35 mm	p3722.90-35
8x8x43 mm	p3722.90-43

# no p3724



Raamkruk Ø13 mm, kruis C-vorm.

Leverbaar in massief, hoogglanzend messing.

Met vastdraaibare rozet, 22x65x3 mm. Geboord voor M5 schroeven of houtschroeven, centerafstand 43 mm. Geleverd per stuk inclusief M5 schroeven.

Geleverd met krukstift 7x7 mm of 8x8 mm.

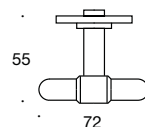

Krukstift (mm)	Messing
7x7x35 mm	p3724.91-35
7x7x43 mm	p3724.91-43
8x8x35 mm	p3724.90-35
8x8x43 mm	p3724.90-43

# no p3725



Raamkruk Ø13 mm, kruis C-vorm.

Leverbaar in massief, hoogglanzend messing.

Met vastdraaibare rozet, 30x65x3 mm. Geboord voor M5 schroeven of houtschroeven, centerafstand 43 mm. Geleverd per stuk inclusief M5 schroeven.

Geleverd met krukstift 7x7 mm of 8x8 mm.

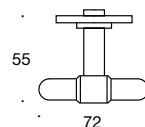
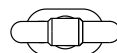

Krukstift (mm)	Messing
7x7x35 mm	p3725.91-35
7x7x43 mm	p3725.91-43
8x8x35 mm	p3725.90-35
8x8x43 mm	p3725.90-43

## no p3726



Raamkruk Ø14 mm, verkropt, C-vorm.

Leverbaar in massief, hoogglanzend messing.

Met vastdraaibare rozet, 22x65x3 mm. Geboord voor M5 schroeven of houtschroeven, centerafstand 43 mm. Geleverd per stuk inclusief M5 schroeven.

Geleverd met krukstift 7x7 mm of 8x8 mm. Specificer rechtshandig = R of linkshandig = L bij bestelling. Tekening toont "rechtshandig".

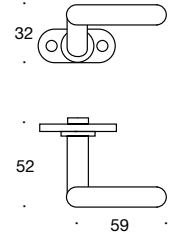

Krukstift (mm)	Messing
7x7x35 mm	p3726.91-35
7x7x43 mm	p3726.91-43
8x8x35 mm	p3726.90-35
8x8x43 mm	p3726.90-43

## no p3727



Raamkruk Ø14 mm, verkropt, C-vorm.

Leverbaar in massief, hoogglanzend messing.

Met vastdraaibare rozet, 30x65x3 mm. Geboord voor M5 schroeven of houtschroeven, centerafstand 43 mm. Geleverd per stuk inclusief M5 schroeven.

Geleverd met krukstift 7x7 mm of 8x8 mm. Specificer rechtshandig = R of linkshandig = L bij bestelling. Tekening toont "rechtshandig".

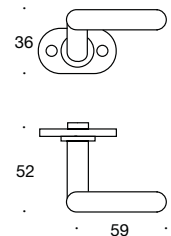

Krukstift (mm)	Messing
7x7x35 mm	p3727.91-35
7x7x43 mm	p3727.91-43
8x8x35 mm	p3727.90-35
8x8x43 mm	p3727.90-43



# Line 18<sup>®</sup>

	<b>Pagina</b>	<b>Nr.</b>
<b>Deurkrukken</b>		
	U-vorm, Ø18 mm . . . . .	190 7020
	L-vorm, Ø18 mm . . . . .	191 7021
	L-vorm haaks, Ø18 mm . . . . .	192 7024
	L-vorm haaks, gebogen, Ø18 mm . . . . .	193 7060
	Coupé, Ø18 mm . . . . .	194 7062
	T-vorm, gebogen, Ø18 mm . . . . .	195 7065
	Coupé, Ø19 mm . . . . .	196 7090
<b>Raam- en espagnoletkrukjes</b>		
	L-vorm, Ø14 mm, massief . . . . .	206 7701
	L-vorm afgebogen, Ø14 mm, massief, . . . . .	206 7706
	L-vorm, Ø19 mm, met standblokkering . . . . .	207 7743
<b>Rozetten</b>		
	Massief Ø50 x 2 mm, c-c 38 mm, houtschroeven. . . . .	198 7115
	Clickrozet Ø52 x 4 mm, c-c 38 mm, houtschroeven . . . . .	199 7145
	Ovaal, massief 65 x 30 x 2 mm, c-c 49 mm . . . . .	200 7190
	Schild 215 x 55 x 2 mm, . . . . .	201 7220
<b>Deurgrepen</b>		
	U-vorm, Ø18 mm . . . . .	202 7518
	U-vorm, Ø25 mm . . . . .	202 7525
	U-vorm, afgebogen, Ø25 mm. . . . .	203 7535
	Toebehoren voor glasmontage . . . . .	203 60045
	Rozetten voor montagesets. . . . .	203 73050
<b>Toebehoren</b>		
	Deurbuffer Ø40 mm, hoogte 12 mm . . . . .	204 7602
	Deurbuffer Ø19 mm, hoogte 75 mm . . . . .	204 7604
	Deurbuffer Ø45 mm, hoogte 25 mm . . . . .	205 7607
	Deurbuffer Ø14 mm, hoogte 43 mm . . . . .	205 8600
	Patentboutje M4 . . . . .	207 1922
	Schroefhuls M4 . . . . .	207 F60002
	Krukstift, deurdikte 35-58 mm/ deurdikte 58-82 mm . . . . .	207 82618/82616

# no 7020



Deurkruk Ø18 mm buis, U-vorm.

Leverbaar in mat geborsteld RVS (AISI 304).

Geleverd per paar, voor deurdikte 34-58 mm. Voor deurdikte 58-82 mm, een losse krukstift nr. 82.616 moet worden bijbesteld.

Standaard krukstift 8x8 mm.

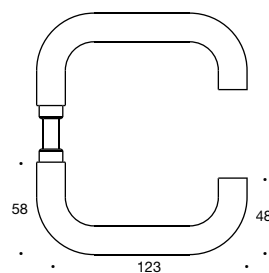

## Productvarianten:

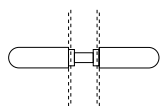

Zonder rozetten, voor bevestiging op schilden.

Roestvaststaal **7020.00**

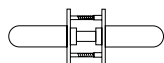

Met vastdraaibare massieve rozetten, ø50x2 mm.

Centerafstand 38 mm  
Roestvaststaal **7020.05**

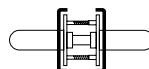

Met vastdraaibare rozetten en clickrozetten, ø52x4 mm, voor onzichtbare montage.

Centerafstand 38 mm  
Roestvaststaal **7020.084**

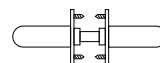

Met massieve rozetten, 65x30x2 mm.

Centerafstand 49 mm  
Roestvaststaal **7020.07**

no 7021



Deurkruk Ø18 mm buis, L-vorm.

Leverbaar in mat geborsteld RVS (AISI 304).

Geleverd per paar, voor deurdikte 34-58 mm. Voor deurdikte 58-82 mm, een losse krukstift nr. 82.616 moet worden bijbesteld.

Standaard krukstift 8x8 mm.

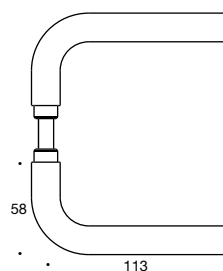

#### Productvarianten:

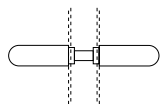

Zonder rozetten, voor bevestiging op schilden.

Roestvaststaal **7021.00**

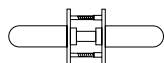

Met vastdraaibare massieve rozetten, ø50x2 mm.

Centerafstand 38 mm  
Roestvaststaal **7021.05**

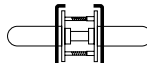

Met vastdraaibare rozetten en clickrozetten, ø52x4 mm, voor onzichtbare montage.

Centerafstand 38 mm  
Roestvaststaal **7021.084**

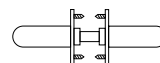
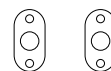

Met massieve rozetten, 65x30x2 mm.

Centerafstand 49 mm  
Roestvaststaal **7021.07**

# no 7024



Deurkruk Ø18 mm buis, haaks L-model.

Leverbaar in mat geborsteld RVS (AISI 304).

Geleverd per paar, voor deurdikte 34-58 mm. Voor deurdikte 58-82 mm, een losse krukstift nr. 82.616 moet worden bijbesteld.

Standaard krukstift 8x8 mm.

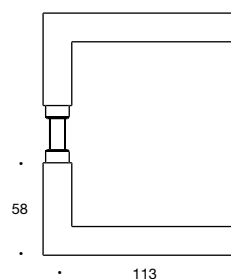

## Productvarianten:

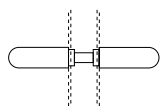

Zonder rozetten, voor bevestiging op schilden.

Roestvaststaal **7024.00**

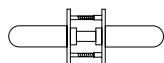

Met vastdraaibare massieve rozetten, ø50x2 mm.

Centerafstand 38 mm  
Roestvaststaal **7024.05**

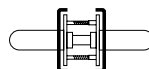

Met vastdraaibare rozetten en clickrozetten, ø52x4 mm, voor onzichtbare montage.

Centerafstand 38 mm  
Roestvaststaal **7024.084**

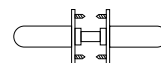

Met massieve rozetten, 65x30x2 mm.

Centerafstand 49 mm  
Roestvaststaal **7024.07**

no 7060



Deurkruk Ø18 mm buis, gebogen L-vorm in verstek.

Leverbaar in mat geborsteld RVS (AISI 304).

Geleverd per paar, voor deurdikte 34-58 mm. Voor deurdikte 58-82 mm, een losse krukstift nr. 82.616 moet worden bijbesteld.

Standaard krukstift 8x8 mm.

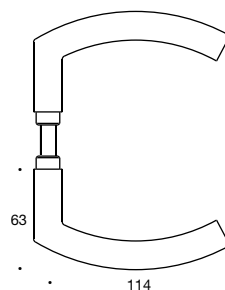

#### Productvarianten:

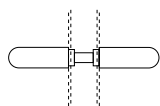

Zonder rozetten, voor bevestiging op schilden.

Roestvaststaal **7060.00**

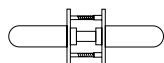

Met vastdraaibare massieve rozetten, ø50x2 mm.

Centerafstand 38 mm  
Roestvaststaal **7060.05**

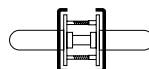

Met vastdraaibare rozetten en clickrozetten, ø52x4 mm, voor onzichtbare montage.

Centerafstand 38 mm  
Roestvaststaal **7060.084**

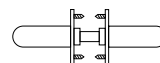

Met massieve rozetten, 65x30x2 mm.

Centerafstand 49 mm  
Roestvaststaal **7060.07**

# no 7062



Deurkruk Ø18 mm buis licht gebogen, gebaseerd op de C.F. Møller deurkruk 1060.

Leverbaar in mat geborsteld RVS (AISI 304).

Geleverd per paar, voor deurdikte 34-58 mm. Voor deurdikte 58-82 mm, een losse krukstift nr. 82.616 moet worden bijbesteld.

Standaard krukstift 8x8 mm.

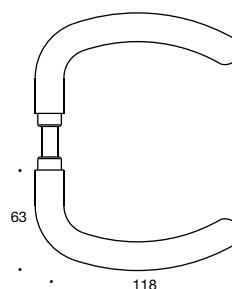

## Productvarianten:

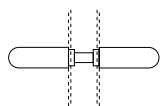

Zonder rozetten, voor bevestiging op schilden.

Roestvaststaal **7062.00**

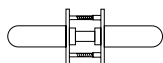

Met vastdraaibare massieve rozetten, ø50x2 mm.

Centerafstand 38 mm  
Roestvaststaal **7062.05**

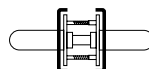

Met vastdraaibare rozetten en clickrozetten, ø52x4 mm, voor onzichtbare montage.

Centerafstand 38 mm  
Roestvaststaal **7062.084**

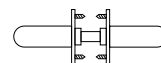
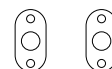

Met massieve rozetten, 65x30x2 mm.

Centerafstand 49 mm  
Roestvaststaal **7062.07**

no 7065



Deurkruk Ø18 mm buis, gebogen T-vorm.

Leverbaar in mat geborsteld RVS (AISI 304).

Geleverd per paar, voor deurdikte 34-58 mm. Voor deurdikte 58-82 mm, een losse krukstift nr. 82.616 moet worden bijbesteld.

Standaard krukstift 8x8 mm.

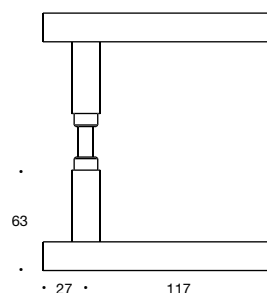

#### Productvarianten:

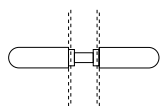

Zonder rozetten, voor bevestiging op schilden.

Roestvaststaal **7065.00**

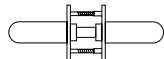

Met vastdraaibare massieve rozetten, ø50x2 mm.

Centerafstand 38 mm  
Roestvaststaal **7065.05**

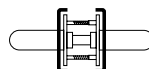

Met vastdraaibare rozetten en clickrozetten, ø52x4 mm, voor onzichtbare montage.

Centerafstand 38 mm  
Roestvaststaal **7065.084**

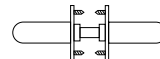

Met massieve rozetten, 65x30x2 mm.

Centerafstand 49 mm  
Roestvaststaal **7065.07**

# no 7090



Deurkruk Ø19 mm buis, in klassieke coupé-vorm.

Leverbaar in mat geborsteld RVS (AISI 304).

Geleverd per paar, voor deurdikte 34-58 mm. Voor deurdikte 58-82 mm, een losse krukstift nr. 82.616 moet worden bijbesteld.

Standaard krukstift 8x8 mm.

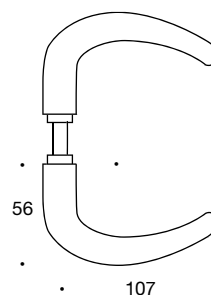

## Productvarianten:

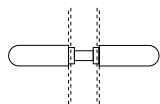

Zonder rozetten, voor bevestiging op schilden.

Roestvaststaal **7090.00**

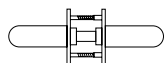

Met vastdraaibare massieve rozetten, ø50x2 mm.

Centerafstand 38 mm  
Roestvaststaal **7090.05**

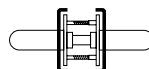

Met vastdraaibare rozetten en clickrozetten, ø52x4 mm, voor onzichtbare montage.

Centerafstand 38 mm  
Roestvaststaal **7090.084**

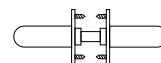
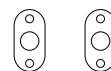

Met massieve rozetten, 65x30x2 mm.

Centerafstand 49 mm  
Roestvaststaal **7090.07**

# Rozetten voor deurkrukken - Line 18®

## Massieve rozetten



Vastdraaibaar gemonteerde massieve rozetten,  
 ø 50 x 2 mm, c-c 38 mm.

Levering per paar met patentboutjes M4 x 84 mm,  
 Torx nr. 15 en Randi Plug®.

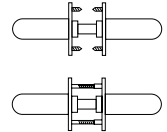

## Clickrozetten



Vastdraaibaar gemonteerde montagerozetten.  
 Clickrozetten, ø 52 x 4 mm, geen schroeven zichtbaar,  
 c-c 38 mm.

Levering per paar met patentboutjes M4 x 84 mm,  
 Torx nr. 15, houtschroeven en Randi Plug®.

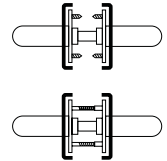

## Ovale massieve rozetten



Vastdraaibaar gemonteerde ovale rozetten,  
 65 x 30 x 2 mm met gaten voor platverzonken hout-  
 schroeven, c-c 49 mm.

Levering per paar met houtschroeven 4 x 12 mm.

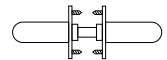

# no 7115

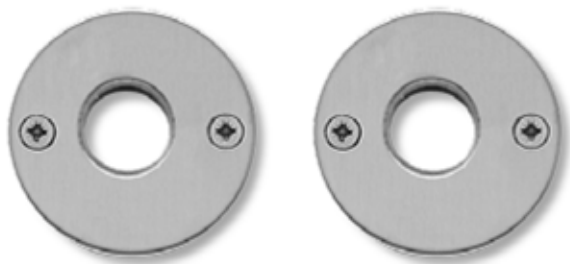

Massieve rozetten Ø50x2 mm.

Leverbaar in mat geborsteld RVS (AISI 304).

Geschikt voor houtschroeven, Centerafstand 38 mm.

Geleverd per paar inclusief houtschroeven 3,5x12 mm.

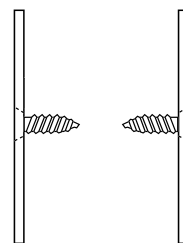

## Productvarianten:



Krukozet  
7115.00



Profielcilinder  
7115.02E

no 7145



Clickrozetten Ø52x4 mm.

Leverbaar in RVS (AISI 304).

Geschikt voor houtschroeven, centerafstand 38 mm, geen zichtbare schroeven.

Geleverd per paar inclusief RVS houtschroeven 3,5x12 mm.

Toiletrozetten: Standaard voor deurdikte 34-45 mm.

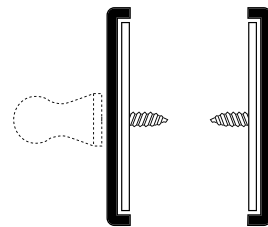

#### Productvarianten:



Krukrozet  
7145.00



Blind  
7145.05



Profielcilinder  
7145.02E



Badkamer  
7145.03.TG



Sleutelgat  
7145.04.M

# no 7190



Ovale massieve rozetten, 65x30x2 mm.

Leverbaar in mat geborsteld RVS (AISI 304).

Geschikt voor houtschroeven, centerafstand 49 mm. Geleverd per paar inclusief houtschroeven 3,5x12 mm.

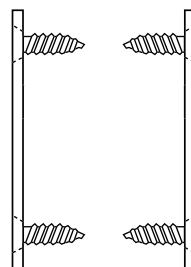

## Productvarianten:



Krukkrozet  
7190.00



Profielcilinder  
7190.02E



Blind  
7190.05

no **7220**

Langschild, 215x55x2 mm.

Leverbaar in mat geborsteld RVS (AISI 304).

Geschikt voor houtschroeven of M4 patentboutjes. Geleverd per paar zonder schroeven.

De afstand tussen het midden van het deurkrukpat en het midden van het sleutelgat/cilinder (X-positie) wordt aangegeven met een codecijfer in de achtste cijferpositie. Zie codetabel bladzijde 229.

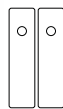
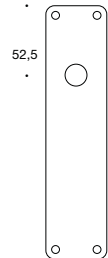

Blind  
7220.00

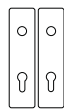

Profielcil.  
7220.02.EX

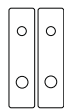

Keso cil.  
7220.02.KX

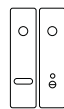

Badkamer  
7220.03.TX

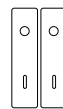

Sleutelgat  
7220.04.MX

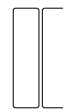

Geh. blind  
7220.05

# no 7518



Deurgreep Ø18 x 175 mm buis, U-vorm.

Leverbaar in mat geborsteld RVS (AISI 304).

Geleverd per stuk zonder montagebouten. Bevestigingsset moet apart worden bijbesteld, zie codeschema bladzijde 205.

RVS: 7518.175

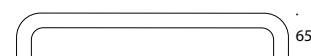

# no 7525



Deurgreep Ø25 mm buis, U-vorm.

Leverbaar in mat geborsteld RVS (AISI 304).

Geleverd per stuk zonder montagebouten. Bevestigingsset moet apart worden bijbesteld, zie codeschema bladzijde 205.

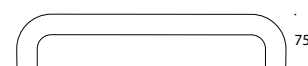

Centerafstand	200 mm	300 mm	450 mm
Roestvaststaal	7525.200	7525.300	7525.450

no 7535



Deurgreep Ø25 mm buis, dubbel gebogen U-vorm.

Leverbaar in mat geborsteld RVS (AISI 304).

Geleverd per stuk zonder montagebouten. Bevestigingsset moet apart worden bijbesteld, zie codeschema.

Centerafstand	200 mm	300 mm	450 mm
Roestvaststaal	7535.200	7535.300	7535.450

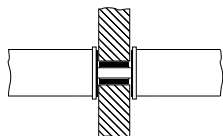
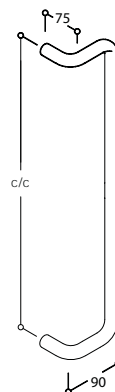

no 60045

Toebehoren voor glasmontage.  
Geleverd per paar.

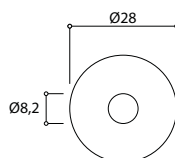

no 73050

Rozetten voor bevestigingssets.  
Geleverd per paar.

## Bevestigingssets

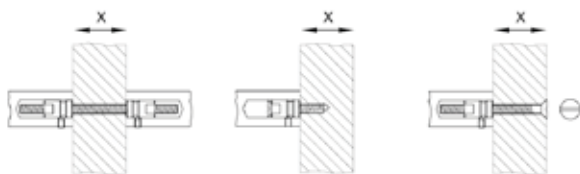

X =

10 - 22 mm.			73046/GA
23 - 30 mm.	73040.SABC		73046/GBC
31 - 42 mm.		73045.T	
43 - 54 mm.			73046/GD
55 - 66 mm.	73040.SDEF		73046/GEF
67 - 78 mm.			
79 - 90 mm.			

# no 7602



Deurbuffer Ø40 mm, hoogte 12 mm, met grijze rubberen dop. Geboord voor Ø5 mm schroef.

Leverbaar in mat geborsteld RVS (AISI 304).

Geleverd per stuk incl. plug en schroef.

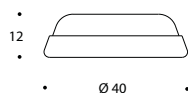

Roestvaststaal: 7602.00

# no 7604



Deurbuffer Ø19 mm, hoogte 75 mm, met zwarte rubberen dop, op rozet Ø45x3 mm. Geboord voor Ø5 mm schroef.

Leverbaar in mat geborsteld RVS (AISI 304).

Geleverd per stuk incl. plug en schroef.

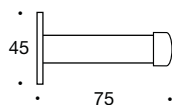

Roestvaststaal: 7604.00

no 7607



Deurbuffer Ø45 mm, hoogte 25 mm, met met zwarte rubberen dop. Geboord voor Ø5 mm schroef.

Leverbaar in mat geborsteld RVS (AISI 304).

Geleverd per stuk incl. plug en schroef.

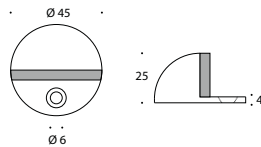

Roestvaststaal: 7607.00

no 8600



Deurbuffer Ø14 mm, hoogte 43 mm, met zwarte rubberen dop Ø33x22 mm, op rozet Ø40x3mm.

Leverbaar in mat geborsteld RVS (AISI 304).

Geleverd per stuk incl. Ø7 mm schroef.

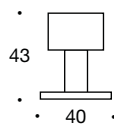

Roestvaststaal: 8600.00

# no 7701



Raamkruk Ø14 mm, L-vorm, op rozet 20x65x3 mm. Met gaten voor M5 metaal- of houtschroeven, centerafstand 43 mm.

Levering per stuk incl. M5 schroeven.

Leverbaar in massief, mat geborsteld RVS (AISI 304).

Geleverd met krukstift 7x7 mm of 8x8 mm.

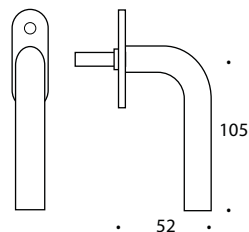

Stift (mm)	Roestvaststaal
7x7x35 mm	7701.01
8x8x43 mm	7701.00

# no 7706



Raamkruk Ø14 mm, verkropt, op rozet 20x65x3 mm. Met gaten voor M5 metaal- of houtschroeven, centerafstand 43 mm.

Levering per stuk incl. M5 schroeven.

Leverbaar in massief, mat geborsteld RVS (AISI 304).

Geleverd met krukstift 7x7 mm of 8x8 mm.

Specificeer draairichting, rechts = R of links = L, bij bestelling. Tekening toont „rechts“.

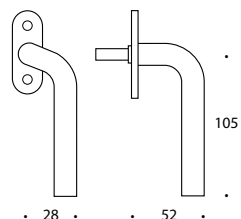

Stift (mm)	Roestvaststaal
7x7x35 mm	7706.01 L/R
8x8x43 mm	7706.00 L/R

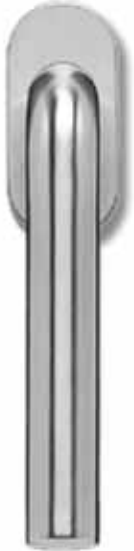

Raamgreep draai/kiep Ø19 mm, L-vorm.

Leverbaar in mat geborsteld RVS (AISI 304).

Geleverd met vastzetter op 90° - 180° voor draaien/kantelen. Met vastdraaibare rozet en clickrozet 30x65x12 mm, voor onzichtbare montage. Geboord voor M5 schroeven of hout-schroeven, centerafstand 43 mm.

Levering per stuk incl. M5 schroeven.

Geleverd met krukstift 7x7x35 mm.

Stift (mm)	Roestvaststaal
7x7x35 mm	7743.01-35

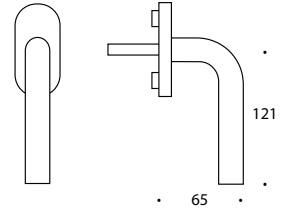

no 1922.00C



M4 patentboutje 84 mm, Torx Nr. 15.

no F60002



Schroefhuls voor M4 patentboutje, vernikkelt.  
Voor Line 18° deurkrukken, rozetten en schilden.

no 82616-82618

Krukstift 8x8 mm, voor Line-18°  
deurkrukken.

8 x 8 x 124 mm 82616  
8 x 8 x 100 mm 82618



# Montage- toebereiden

<b>Schroeven</b>	<b>Pagina</b>	<b>Nr.</b>
Houtschroef, Torx nr. 15 .....	210	1911
M4 patentboutje, Torx nr. 15, incl. schroefhuls.....	210	1921
M4 patentboutje, Torx nr. 15.....	210	1922
Schroefhuls voor M4 patentboutje.....	210	F60001
Schroefhuls voor M4 patentboutje, Line 18®.....	211	F60002
Madeschroef .....	211	87030-87038
<b>Krukstift</b>		
Krukstift 8x8 mm .....	211	56042-82574
Krukstift 8x8 mm, voor Classic-Line® deurkrukken .....	211	82534-82536
Krukstift 8x8 mm, voor Line 18® deurkrukken.....	212	82616-82618
Krukstift voor sloten met gedeelde krukstift.....	212	74040-74043
Wisselstift tbv enkelzijdige krukstift .....	212	56049-56192
Wisselstift met ring tbv doorboorde deuren .....	212	56060-56062
Wisselstift voor vaste knop.....	218	82520-82531
<b>Bevestigingssets voor massieve deurgrepen, Randi-Line®</b>		
M8 montagebout voor RVS deurgrepen.....	213	53002/Mx
M8 montagebout voor messing deurgrepen.....	213	53003/Mx
Houtschroeven, enkele blinde montage .....	213	53050T
Tapbouten M8.....	213	74071/Gx
Verbindingsbouten M8, voor paarsgewijze montage .....	213	53040/Sx
Toebehoren voor glasmontage .....	214	60040
Rozetten Ø28x2 mm voor RVS grepen .....	214	53019/2

# Montage- toebehoren

<b>Bevestigingssets voor deurgrepen, Line 18®</b>	<b>Pagina</b>	<b>Nr.</b>
Verbindingsbouten M8, voor paarsgewijze montage .....	214	73040Sx
Houtschroeven, enkele blinde montage .....	214	73045T
Tapbouten M8.....	215	73046Gx
Toebehoren voor glasmontage .....	215	60045
<b>Vervangingsrubber, voor deurbuffer</b>		
Zwart, voor 1600 en 1601 .....	215	55262
Zwart, voor 1604.....	215	55274
Zwart, voor 1602.....	216	83002
Grijs, voor 1606.....	216	55286
Grijs, voor 1607 .....	216	55293
Clickrozetwipper.....	216	1952
Randi-boormal .....	217	1953.P1
Torx bit, Torx nr. 15.....	217	1955-15
Montagesleutel voor M8, M10 of M12 Montagebouten .....	217	1961
PN-sleutel tbv toiletgarnituur.....	217	1963
Rood plastic deurkrukje voor gebruik op bouwplaatsen .....	218	1964
Krukstift voor toiletgarnituur .....	218	68012
Verlengstuk voor Randi deurkrukken.....	218	73219-73224

no 1911



Houtschroef, Torx Nr. 15.

Roestvaststaal: 1911.00  
Messing: 1911.90

Code voor lengte:  
A = 13 mm  
B = 16 mm  
Code achter het bestelnummer aangeven.

no 1921



M4 patentboutje incl. schroefhuls, Torx Nr. 15.

Vernikkeld: 1921.00  
Messing: 1921.90

Code voor lengte:  
C = 84 mm  
D = 100 mm  
E = 40 mm  
Code achter het bestelnummer aangeven.



no 1922



M4 patentbouten, Torx Nr. 15.

Vernikkeld: 1922.00  
Messing: 1922.90

Code voor lengte:  
C = 84 mm  
D = 100 mm  
E = 40 mm  
Code achter het bestelnummer aangeven.

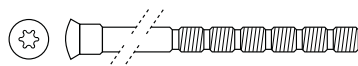

no F60001



Schroefhuls voor M4 patentbout,  
Vernikkeld. Voor Randi-Line®  
deurkrukken, rozetten en schilden.

Vernikkeld: F60001  
Messing: M60001

no **F60002**

Schroefhuls voor M4 patent-  
bout, vernikkeld. Voor Line  
18® deurkrukken, rozetten en  
schilden.

no **87030-87038**

Madeschroef M6 voor  
Randi-Line® deurkrukken.

M6 x 4,8 mm, voor Ø16 mm RVS deurkruk	<b>87036</b>
M6 x 5,7 mm, voor Ø19 mm RVS deurkruk	<b>87037</b>
M6 x 7,2 mm, voor Ø22 mm RVS deurkruk	<b>87038</b>

M6 x 4,8 mm, voor Ø16 mm messing deurkruk	<b>87030</b>
M6 x 5,7 mm, voor Ø19 mm messing deurkruk	<b>87031</b>
M6 x 7,2 mm, voor Ø22 mm messing deurkruk	<b>87032</b>

no **56042-82574**

Krukstift 8x8 mm.  
Gegalvaniseerd.

8 x 8 x 80 mm	<b>56042</b>
8 x 8 x 90 mm	<b>82564</b>
8 x 8 x 96 mm	<b>82566</b>
8 x 8 x 108 mm	<b>56044</b>
8 x 8 x 114 mm	<b>82568</b>
8 x 8 x 120 mm	<b>82570</b>
8 x 8 x 128 mm	<b>56045</b>
8 x 8 x 137 mm	<b>82572</b>
8 x 8 x 160 mm	<b>82574</b>

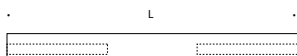
no **82534-82536**

Krukstift 8x8 mm, voor Classic-  
Line® deurkrukken, Ø13 und Ø14  
mm. Gegalvaniseerd.

8 x 8 x 92 mm	<b>82534</b>
8 x 8 x 118 mm	<b>82536</b>

no **82616-82618**



Krukstift 8x8 mm, voor Line-18®  
deurkrukken. Gegalvaniseerd.

8 x 8 x 124 mm **82616**  
8 x 8 x 100 mm **82618**

no **74040-74043**



Krukstift voor sloten met  
gedeelde krukruimelaar.

8 x 8 mm, Deurdikte = 39-69 mm **74040AB**  
8 x 8 mm, Deurdikte = 58-82 mm **74040CD**  
9 x 9 mm, Deurdikte = 39-69 mm **74043AB**  
9 x 9 mm, Deurdikte = 58-82 mm **74043CD**

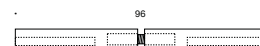

no **56049-56192**



Wisselstift tbv enkelzijdige kruk-  
montage voor niet doorboorde  
deuren. Gegalvaniseerd.

8 x 8 x 49 mm **56049**  
8 x 8 x 59 mm **56050**  
8 x 8 x 69 mm **56051**  
8 x 8 x 79 mm **56052**

9 x 9 x 49 mm **56180**  
9 x 9 x 59 mm **56181**  
9 x 9 x 69 mm **56182**  
9 x 9 x 79 mm **56183**

10 x 10 x 49 mm **56190**  
10 x 10 x 59 mm **56191**  
10 x 10 x 69 mm **56192**

no **56060-56062**



Wisselstift met ring tbv  
doorboorde deuren.

8 x 8 x 49 mm **56060**  
8 x 8 x 59 mm **56061**  
8 x 8 x 69 mm **56062**

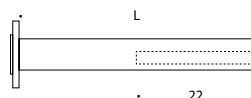

# no 53002/MX



Montagebout M8, voor RVS deurgrepen  $\varnothing 14$ ,  $\varnothing 16$ ,  $\varnothing 19$  mm, voor enkelzijdige doorgaande bevestiging, incl. rozetten  $\varnothing 28 \times 2$  mm. Levering per stuk.

Dd. 10-22 mm incl. toebehoren voor glasmontage! **53002/MA**  
 Dd. 23-30 mm **53002/MB**  
 Dd. 31-42 mm **53002/MC**  
 Dd. 43-54 mm **53002/MD**  
 Dd. 55-66 mm **53002/ME**  
 Dd. 67-78 mm **53002/MF**

Messing: **53003/MX**

X = Deurdikte (dd)

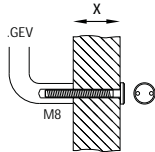

# no 53050T



Houtschroeven 4,5x50 mm, gatdeelmontage, voor grepen  $\varnothing 14$ ,  $\varnothing 16$ ,  $\varnothing 19$  mm, enkele blinde montage, incl. rozetten  $\varnothing 28 \times 2$  mm, levering per stuk.

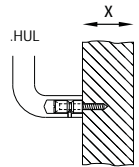

# no 74071/GX



Tapbouten M8, voor grepen  $\varnothing 14$ ,  $\varnothing 16$ ,  $\varnothing 19$  mm, incl. rozetten  $\varnothing 28 \times 2$  mm. Levering per stuk.

Dd. 10-22 mm incl. incl. toebehoren voor glasmontage! **74071/GA**  
 Dd. 23-30 mm **74071/GB**  
 Dd. 31-42 mm **74071/GC**  
 Dd. 43-54 mm **74071/GD**  
 Dd. 55-66 mm **74071/GE**  
 Dd. 67-78 mm **74071/GF**  
 Dd. 79-90 mm **74071/GG**

X = Deurdikte (dd)

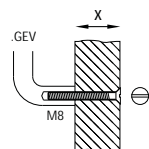

# no 53040/SX



Verbindingsbouten M8, voor paarsgewijze gatdeel- schroefdeelmontage, voor grepen  $\varnothing 14$ ,  $\varnothing 16$ ,  $\varnothing 19$  mm, incl. rozetten  $\varnothing 28 \times 2$  mm. Levering per stuk.

Dt. 10-22 mm incl. toebehoren voor glasmontage! **53040/SA**  
 Dt. 23-30 mm **53040/SB**  
 Dt. 31-42 mm **53040/SC**  
 Dt. 43-54 mm **53040/SD**  
 Dt. 55-66 mm **53040/SE**  
 Dt. 67-78 mm **53040/SF**  
 Dt. 79-90 mm **53040/SG**

X = Deurdikte (dd)

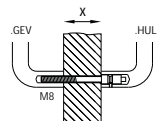

no 60040



Toebehoren voor glasmontage, voor Randi-Line® grepen Ø14, Ø16, Ø19 mm. Levering per paar.

no 53019/2



Rozetten Ø28x2 mm voor RVS grepen Ø14, Ø16, Ø19 mm. Levering per paar.

Messing: 53018/2

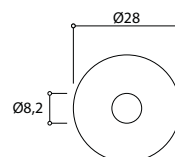

no 73040SX



Verbindingsbouten M8, tbv paarsgewijze bevestiging voor Line 18® grepen.

Deurdikte 10-42 mm 73040SABC  
Deurdikte 43-78 mm 73040SDEF

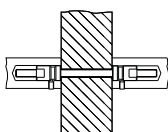

no 73045T



Houtschroeven M8, tbv enkele blinde montage van Line 18® grepen. Deurdikte > 30 mm. Levering per paar.

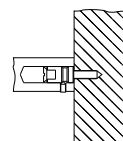

no 73046GX



Tapbouten M8, enkele doorgaande bevestiging voor Line 18° grepen. Levering per paar.

Dd. 10-22 mm	73046GA
Dd. 23-42 mm	73046GBC
Dd. 43-54 mm	73046GD
Dd. 55-78 mm	73046GEF

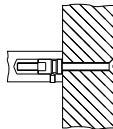

no 60045



Toeberehen voor glasmontage, voor Line 18° grepen. Levering per paar.

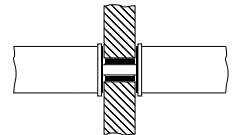

no 55262



Vervangingsrubber, zwart, voor deurbuffer 1600 of 1601.

no 55274



Vervangingsrubber, zwart, voor deurbuffer 1604.

---

no 83002

---



Vervangingsrubber zwart,  
voor deurbuffer 1602.

---

no 55286

---



Vervangingsrubber, grijs  
voor deurbuffer 1606.

---

no 55293

---



Vervangingsrubber, grijs  
voor deurbuffer 1607.

---

no 1952

---



Clickrozetwipper.

Roestvaststaal: 1952.00

no 1953.P1



Randi-boormal tbv montage van rozetten met plug 38

Boordiameter 8 mm. Geschikt voor alle sloten volgens DIN formaat. Nylon met metalen boorbussen.

no 1955-15



Torx bit, Torx Nr. 15. 90mm lang.

no 1961



Montagesleutel voor M8, M10 of M12 montagebouten tbv eenzijdige montage.

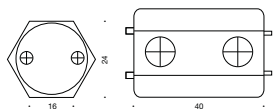

no 1963



PN-sleutel tbv toiletgarnituur.

no 1964



Rood plastic deurkrukje, 8x8 mm vierkantstift, voor gebruik op bouwplaatsen.

no 68012



Krukstift voor toiletgarnituur.

no 73219-73224



Verlengstuk voor Randi deurkrukken Ø16 of Ø19 mm. Kan bevestigd worden aan rozetten en aan schilden.

RVS:  
Lengte 20 mm 73219  
Lengte 30 mm 73220

Messing:  
Lengte 20 mm 73223  
Lengte 30 mm 73224

ø 19

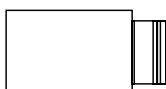

no 82520-531



Wisselstift voor vaste knoppen 1082, 1086, 1087

8 x 8 x 59 (L) mm 82520  
8 x 8 x 82 (L) mm 82521  
9 x 9 x 59 (L) mm 82524  
9 x 9 x 82 (L) mm 82525



8/10 x 59 (L) mm 82530  
8/10 x 82 (L) mm 82531



## Randi-Line® accessoires van RVS-mat geborsteld (AISI 304)

Randi deurgrepen en andere accessoires hebben als standaard kenmerk een RVS-mat geborstelde afwerking, ideaal voor moderne gebouwen en voor een optimale corrosiebeveiliging onder normale atmosferische omstandigheden. Deze flexibele serie artikelen kan overal, binnen of buiten en voor huizen of gebouwen, gebruikt worden en in talloze variaties gecombineerd worden.

### Materiaal en oppervlak

Roestvaststaal is bijzonder geschikt op plaatsen waar hoge eisen worden gesteld wat betreft de duurzaamheid, hygiëne en corrosiebestendigheid, omdat het een dunne, beschermende oxidelaag vormt die zorgt voor een sterk, dicht en beschermend oppervlak dat zeer bestendig is tegen mechanische slijtage.

De gebruikte legering is type AISI 304 met de volgende materiaalgegevens:

Chroom .....	18-19%
Nikkel.....	8-10%
Koolstof.....	≤ 0,07%
Mangaan.....	≤ 2%

(overeenkomstig EN 10088)

Hoewel het substanties als nikkel bevat, wordt roestvaststaal als niet-al-

lergisch beschouwd wanneer het voor deurgrepen, accessoires en dergelijke gebruikt wordt. Een aantal subonderdelen kan van andere materialen, zoals polymeer, messing of aluminium gemaakt zijn. Deze worden gebruikt om de functionaliteit, productie en duurzaamheid van het product te verbeteren.

### Onderhoud en reiniging

De functionaliteit en bevestigingen van deurgrepen en accessoires moeten regelmatig gecontroleerd worden. Losse bevestigingen moeten worden aangedraaid en alle oppervlakken moeten worden gereinigd.

De beschermende oxidelaag op roestvaststaal kan in industriële en stedelijke gebieden, waar de zwavel- en stikstofgehalten hoog kunnen zijn, worden aangetast. In kustgebieden kan een hoog chloridegehalte worden aangetroffen, waardoor het oppervlak kan corroderen en er roodbruine roestplekken kunnen ontstaan. Zulke verschijnselen zijn slechts oppervlakkig en kunnen gemakkelijk worden voorkomen of bij een gewone reinigingsbeurt worden verwijderd.

De aanbevolen materialen voor de reiniging zijn warm water, een mild reinigingsmiddel, een zachte borstel

of een synthetische, zachte spons. In speciale omstandigheden kan een poetsmiddel voor roestvaststaal worden gebruikt. Gebruik nooit een schuursponsje of staalwol, omdat deze het oppervlak kunnen beschadigen!

De garantie geldt alleen als de producten correct gemonteerd en onderhouden zijn.

### Milieuomstandigheden

Roestvaststaal scheidt geen schadelijke stoffen of metalen af wanneer het afzonderlijk gebruikt wordt. Het wordt over het algemeen geclassificeerd als afval dat niet schadelijk is voor het milieu, maar omdat het zware metalen bevat, moet het als industrieel afval van ijzer/metaal worden afgevoerd, zodat het correct gesorteerd en gerecycled wordt.

Voor Randi-Line® producten is geen veiligheidsdatasheet of milieu-markering beschikbaar.

### Aanvullende informatie

Bij onduidelijkheid over het gebruik, het onderhoud of het afvoeren van Randi-Line18® deurgrepen en accessoires kunt u de distributeur om advies en begeleiding vragen.

## Novo-Line® sanitaire artikelen van RVS-mat geborsteld

Novo-Line® sanitaire artikelen zijn standaard gemaakt van RVS-mat geborsteld – AISI 304 of AISI 316 – ideaal voor moderne gebouwen en voor een optimale corrosiebeveiliging onder normale atmosferische omstandigheden. Ze kunnen overal binnenshuis gebruikt worden en zijn ideaal voor kleedruimtes, toiletten en badkamers, waar ze bijdragen aan een optimale functionaliteit en kwaliteit.

### Materiaal en oppervlak

Roestvaststaal is bijzonder geschikt op plaatsen waar hoge eisen worden gesteld wat betreft de duurzaamheid, hygiëne en corrosiebestendigheid, omdat het een dunne, beschermende oxidelaag vormt die zorgt voor een sterk, dicht en beschermend oppervlak dat zeer bestendig is tegen mechanische slijtage.

De gebruikte legering voor de 2800-serie is type AISI 304 met de volgende materiaalspecificaties:

Chroom .....	18-19%
Nikkel.....	8-10%
Koolstof .....	≤ 0,07%
Mangaan.....	≤ 2%

(overeenkomstig EN 10088)

De gebruikte legering voor de 2900-serie is type AISI 316 met de volgende materiaalspecificaties:

Chroom .....	16,5-18%
Nikkel.....	10-12%
Koolstof .....	≤ 0,07%
Mangaan .....	≤ 2%
Molybdeen .....	2-3%

(overeenkomstig EN 10088)

Hoewel het substanties als nikkel bevat, wordt roestvaststaal als niet-allergisch beschouwd wanneer het voor deurgrepen, accessoires en dergelijke gebruikt wordt. Een aantal subonderdelen kan van andere materialen, zoals polymeer, messing of aluminium gemaakt zijn. Deze worden gebruikt om de functionaliteit, productie en duurzaamheid van het product te verbeteren.

### Onderhoud en reiniging

De functionaliteit en bevestigingen van sanitaire producten moeten regelmatig gecontroleerd worden. Losse bevestigingen moeten worden aangedraaid en alle oppervlakken moeten worden gereinigd.

De beschermende oxidelaag op roestvaststaal kan in industriële en stedelijke gebieden, waar de zwavel- en stikstofgehalten hoog kunnen zijn, worden aangetast. In kustgebieden kan een hoog chloridegehalte worden aangetroffen, waardoor het oppervlak kan corroderen en er roodbruine roestplekken kunnen ontstaan. Zulke verschijnselen zijn slechts oppervlakkig en kunnen gemakkelijk worden voorkomen of bij een gewone reinigingsbeurt worden verwijderd.

De aanbevolen materialen voor de reiniging zijn warm water, een mild reinigingsmiddel, een zachte borstel of een synthetische, zachte spons. In speciale omstandigheden kan een poetsmiddel voor roestvaststaal worden gebruikt. Gebruik nooit een schuursponsje of staalwol, omdat deze het oppervlak kunnen beschadigen!

De garantie geldt alleen als de producten correct gemonteerd en onderhouden zijn.

### Milieuomstandigheden

Roestvaststaal scheidt geen schadelijke stoffen of metalen af wanneer het afzonderlijk gebruikt wordt. Het wordt over het algemeen geclassificeerd als afval dat niet schadelijk is voor het milieu, maar omdat het zware metalen bevat, moet het als industrieel afval van ijzer/metaal worden afgevoerd, zodat het correct gesorteerd en gerecycled wordt.

Voor Novo-Line® producten is geen veiligheidsdatasheet of milieumarkeering beschikbaar.

### Aanvullende informatie

Bij onduidelijkheid over het gebruik, het onderhoud of het afvoeren van Novo-Line® sanitaire artikelen kunt u de distributeur om advies en begeleiding vragen.

## Novo-Line® sanitaire accessoires met een polyester laklaag

Novo-Line® badkameraccessoires zijn standaard gemaakt van roestvaststaal – AISI 304 of AISI 316 – en voorzien van een laklaag in een aantal standaard kleuren. Ze kunnen overal binnenshuis gebruikt worden en zijn ideaal voor kleedruimtes, toiletten en badkamers, waar ze bijdragen aan een optimale functionaliteit en kwaliteit.

### Materiaal en oppervlak

Roestvaststaal is bijzonder geschikt op plaatsen waar hoge eisen worden gesteld wat betreft de duurzaamheid, hygiëne en corrosiebestendigheid, omdat het een dunne, beschermende oxidelaag vormt die zorgt voor een sterk, dicht en beschermend oppervlak dat zeer bestendig is tegen mechanische slijtage.

De gebruikte legering voor de 2800-serie is type AISI 304 met de volgende materiaalspecificaties:

Chroom .....	18-19%
Nikkel.....	8-10%
Koolstof.....	≤ 0,07%
Mangaan.....	≤ 2%

(overeenkomstig EN 10088)

De gebruikte legering voor de 2900-serie is type AISI 316 met de volgende materiaalspecificaties:

Chroom.....	16,5-18%
Nikkel.....	10-12%
Koolstof.....	≤ 0,07%
Mangaan .....	≤ 2%
Molybdeen .....	2-3%

(overeenkomstig EN 10088)

Hoewel het substanties als nikkel bevat, wordt roestvaststaal als niet-allergisch beschouwd wanneer het voor deurgrepen, accessoires en dergelijke gebruikt wordt. Een aantal subonderdelen kan van andere materialen, zoals polymeer, messing of aluminium, gemaakt zijn. Deze worden gebruikt om de functionaliteit, productie en duurzaamheid van het product te verbeteren

Badkameraccessoires zijn voorzien van thermogeharde polyester laklagen (~80 µm), waardoor ze extreem corrosie- en weersbestendig zijn, en hun kleur behouden. Het oppervlak is tevens bestendig tegen schokken en chemische stoffen

### Onderhoud en reiniging

De functionaliteit en bevestigingen van badkameraccessoires moeten regelmatig gecontroleerd worden. Losse bevestigingen moeten worden aangedraaid en alle oppervlakken moeten worden gereinigd.

De beste methode voor het reinigen van gelakte oppervlakken is gewoon te spoelen met een mengsel van warm water en een mild reinigingsmiddel. Gebruik voor het reinigen alleen een zachte doek of spons en indien nodig een gewone, zachte afwas-kwast. Gebruik nooit een schuurmiddel, schuurponsje of staalwol, omdat deze het oppervlak kunnen beschadigen.

Om de decoratieve en beschermende eigenschappen te behouden kan in

maritieme gebieden en gebieden met een zware atmosferische verontreiniging een regelmatige reinigingsbeurt met een minerale terpentijn nodig zijn. Gebruik nooit reinigingsmiddelen die keton, ester of alcohol bevatten. Wanneer u twijfelt, kunt u contact opnemen met uw distributeur voor advies en begeleiding.

De garantie geldt alleen als de producten correct gemonteerd en onderhouden zijn.

### Milieuomstandigheden

Roestvaststaal scheidt geen schadelijke stoffen of metalen af wanneer het afzonderlijk gebruikt wordt. Geharde polyesterlak bevat geen oplosmiddelen die schadelijke gassen kunnen uitscheiden. Het wordt over het algemeen geclassificeerd als afval dat niet schadelijk is voor het milieu, maar omdat het zware metalen bevat, moet het als industrieel afval van ijzer/metaal worden afgevoerd, zodat het correct gesorteerd en gerecycled wordt.

Voor Novo-Line® producten is geen veiligheidsdatasheet of milieumarkeering beschikbaar.

### Aanvullende informatie

Bij onduidelijkheid over het gebruik, het onderhoud of het afvoeren van Novo-Line® sanitaire artikelen kunt u de distributeur om advies en begeleiding vragen.

## Line 18® accessoires van RVS-mat geborsteld (AISI 304)

Line 18® deurgrepen en andere accessoires hebben als standaard kenmerk een RVS-mat geborstelde afwerking, ideaal voor moderne gebouwen en voor een optimale corrosiebeveiliging in normale atmosferische omstandigheden. Ze kunnen overal binnenshuis, of buiten op huizen en gebouwen gebruikt worden.

### Materiaal en oppervlak

Roestvaststaal is bijzonder geschikt op plaatsen waar hoge eisen worden gesteld wat betreft de duurzaamheid, hygiëne en corrosiebestendigheid, omdat het een dunne, beschermende oxidelaag vormt die zorgt voor een sterk, dicht en beschermend oppervlak dat zeer bestendig is voor mechanische slijtage.

De gebruikte legering is type AISI 304 met de volgende materiaalgegevens:

Chroom .....	18-19%
Nikkel.....	8-10%
Koolstof .....	≤ 0,07%
Mangaan.....	≤ 2%

(overeenkomstig EN 10088)

Hoewel het substanties als nikkel bevat, wordt roestvaststaal als niet-allergisch beschouwd wanneer het voor deurgrepen, accessoires en dergelijke gebruikt wordt. Een aantal subonderdelen kan van andere materialen,

zoals polymeer, messing of aluminium gemaakt zijn. Deze worden gebruikt om de functionaliteit, productie en duurzaamheid van het product te verbeteren.

### Onderhoud en reiniging

De functionaliteit en bevestigingen van deurgrepen en accessoires moeten regelmatig gecontroleerd worden. Losse bevestigingen moeten worden aangedraaid en alle oppervlakken moeten worden gereinigd.

De beschermende oxidelaag op roestvaststaal kan in industriële en stedelijke gebieden, waar de zwavel- en stikstofgehalten hoog kunnen zijn, worden aangetast. In kustgebieden kan een hoog chloridegehalte worden aangetroffen, waardoor het oppervlak kan corroderen en er roodbruine roestplekken kunnen ontstaan. Zulke verschijnselen zijn slechts oppervlakkig en kunnen gemakkelijk worden voorkomen of bij een gewone reinigingsbeurt worden verwijderd.

De aanbevolen materialen voor de reiniging zijn warm water, een mild reinigingsmiddel, een zachte borstel of een synthetische, zachte spons. In speciale omstandigheden kan een poetsmiddel voor roestvaststaal worden gebruikt. Gebruik nooit een schuursponsje of staalwol, omdat deze het oppervlak kunnen beschadigen!

De garantie geldt alleen als de producten correct gemonteerd en onderhouden zijn.

### Milieuomstandigheden

Roestvaststaal scheidt geen schadelijke stoffen of metalen af wanneer het afzonderlijk gebruikt wordt. Het wordt over het algemeen geclassificeerd als afval dat niet schadelijk is voor het milieu, maar omdat het zware metalen bevat, moet het als industrieel afval van ijzer/metaal worden afgevoerd, zodat het correct gesorteerd en gerecycled wordt.

Voor Line® 18 producten is geen veiligheidsdatasheet of een milieumarkeering beschikbaar

### Aanvullende informatie

Bij onduidelijkheid over het gebruik, het onderhoud of het afvoeren van Line 18® deurgrepen en accessoires kunt u de distributeur om advies en begeleiding vragen.



# Montage van deurkrukken in sloten met gedeelde kruk-tuimelaar

(Bestelnr. 74040)

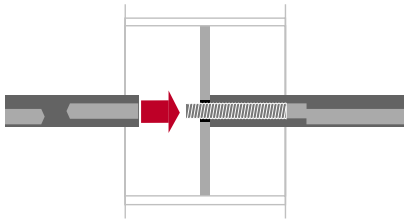

**1** Wisselstift door draaien uit elkaar nemen, draad-eindje met de open (inbus)zijde naar voren in de wisselstift draaien en dit stiftdeel vanaf de binnenzijde in de kruk-tuimelaar steken. Let er daarbij op dat de dunne stiftwand (t.p.v. het excentrisch aangebrachte gat) in de richting van de voorplaat wijst.

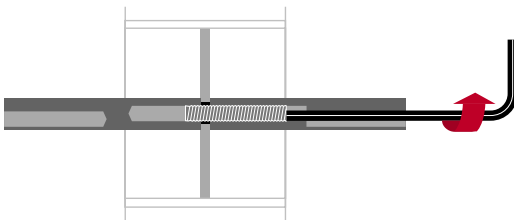

**2** Het tweede stiftdeel vanaf de buitenzijde van de deur, met de binnenschroefdraad naar voren, in de kruk-tuimelaar steken. Let er ook hierbij op dat het dunwandigste gedeelte van de wisselstift in de richting van de voorplaat wijst. Nu kunnen, met een 2 mm in-bussleutel, de stiftdelen via de boring in de wisselstift vanaf de binnenzijde met elkaar verbonden worden.

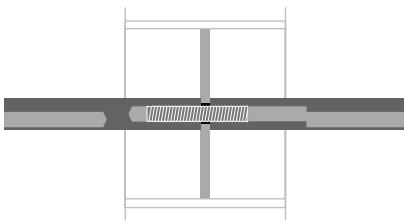

**3** Vervolgens kunnen de deurkrukken, als gebruikelijk, worden afgemonteerd.

# Randi-Drillmaster

Krukstift  
8, 8.5, 9, 10 mm

Ø 8, 8.5, 9, 10 mm

Cilinder -  
of WC doorn



Voor het eenvoudig en snel monteren van Randi deurkrukken op rozetten en functierozetten met Randi plug.  
Geleidebussen conform EN-normering.  
Voor Ø8 mm boring aan beide zijden.

**1** Kartelmoer losdraaien, centreerstift Ø 8, 8.5, 9 of 10 insteken en kartelmoer vastdraaien

**2** Kartelmoer losdraaien en juiste geleider monteren (zie voorbeeld \*)

**3** Kartelmoer losdraaien, centerafstand kiezen t.o.v. de pijl, Randi-Drillmaster ter centrering in het slot steken en kartelmoer weer aandraaien.

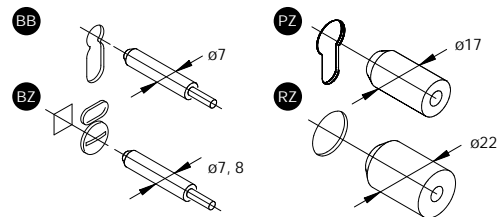

**4** Met boor 8 mm vanaf beide zijden van de deur boren



Voorbeeld  $\triangleleft 2$ :

voor rozetten

voor Duitsland

voor Euro profielcilinder of sleutelgat

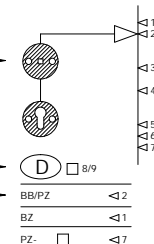

# Montage van deurkrukken met rozetten en Plug-38

**1** Het deukrukstiftdeel wordt, met op de schroefdraadbussen geplaatste Randi-Pluggen®, in het slot gestoken vanaf die zijde van de deur waar de bevestigingsschroeven niet zichtbaar mogen zijn.

- Let er daarbij op dat de rozet vlak op de deur ligt
- Snij of knip de aan de andere zijde van de deur uitstekende Randi-Pluggen® vlak met het deurblad af (dit is niet nodig als Randi-Pluggen® van 38 mm worden gebruikt in deuren van 38 - 41 mm dik)
- Steek nu het deukrukstiftdeel op de krukstift
- Draai de rozet zo dat de schroefgaten voor de uiteinden van de Randi-Pluggen® liggen



**2** Knip nu, met een tang, Randi patentboutjes op juiste lengte / ter plaatse van de overeenkomstige inkepingen af. Let op: de lengte van de patentboutjes mag nooit langer zijn dan de deurdikte – 1 mm (u hoeft hier niet op te letten indien Randi-Pluggen® van 38 mm, art. 1921.00.E, worden gebruikt in deuren van 38 – 41 mm dik).

- Steek de, eventueel op maat gemaakte, patentboutjes in de Randi-Pluggen® tot u enige weerstand ondervindt. Tijdens het verder indraaien wordt schroefdraad gesneden in de Randi-Pluggen® en vindt een optimale geleiding naar de schroefdraadbussen plaats.



- Draai de Randi patentboutjes met een passende Torx nr. 15 schroevendraaier vast en controleer op een ongehinderde werking van het deukrukstuk.
- Zodra de verdikking onder de schroefkop, van de Randi patentboutjes, de Randi-Pluggen® volledig heeft doen uitzetten is een optimale montage bereikt.

- 3** Opgelet: pas nu mag de madeschroef in de deukruk worden aangedraaid
- Na ongeveer twee omwentelingen bemerkt u enige weerstand, de doorn van de madeschroef begint een gaatje te ponsen in de wand van de krukstift.
  - Na nog enkele omwentelingen stevig aandraaien zit de madeschroef vast.



## Deurkrukken met clickrozetten - volledig onzichtbare montage

- 4** Schuif nu de clickrozetten over de deukruk
- Houd de clickrozet met de markering naar beneden / naar onderen voor het montagerozet.
  - Houd de rozet aan de onderzijde op z'n plaats
  - Druk vervolgens zoveel op de bovenzijde van de rozet dat deze hoorbaar vastklikt.



# Montage van een wisselgarnituur

**1** Steek de voordeurknop in het lager van het schild. Schroef vanaf de andere zijde de montagebout in de knop en schroef deze zo strak mogelijk vast met behulp van de inbus- / bin-nenzeskantsleutel.



**2** Draai de schroefdraad van de wisselstift in het zeshoekige gat van de montagebout en schroef deze er zo in dat de lengte van de krukstift aangepast is aan de deurdikte.



**3** NB: Er dient minimaal een afstand van 1 mm te worden aangehouden tussen de wisselstift en de boutkop, zodat de krukstift 90° met de klok mee kan draaien. De werking van de deurkruk zou anders gehinderd kunnen worden.



**4** Voordat u de krukstift in het slot steekt, dient u te controleren of het gat aan het uiteinde van de stift naar de sluitzijde van de deur gericht is. U kunt dit eventueel nastellen door de wisselstift tegen de klok in te draaien.



**5** Breng nu het schild aan de andere zijde van de deur aan en centreer het met behulp van de deurkruk. NB: de madeschroef nog niet aandraaien!



Markeer de plaats van de schroeven in de deur met een priem. Bij montage d.m.v. patentbouten verwijdert u het beslag van de deur en boort u aan beide zijden een gat met behulp van een 6 mm boor. Breng het beslag opnieuw aan en schroef de schilden vast. Bij patentbouten moeten de schroeven in de gemarkeerde uitsparingen worden afgesneden. De maximale lengte is de deurdikte min 1 mm. Controleer of de deurkruk vrij kan draaien.

**6** Pas nu zet u de madeschroef vast. Draai deze aan tot u merkt dat de schroef de stift doorboort. Aansluitend de schroef maximaal aandraaien. Controleer ten slotte of de deurkruk vrij kan draaien.



# Montage van een briefplaat

Op het getoonde montagevoorbeeld wordt briefplaat 1608 aan de binnenzijde gecombineerd met tochtklep 1609. Let erop dat de opening in de deur, 58 x 276 mm, ongeveer 30° schuin naar beneden gericht is. Dit heeft een betere werking tot gevolg. De klep hoeft slechts 60° open te kunnen om de maximale opening te bereiken. Uiteraard kan de uitsparing ook horizontaal worden uitgevoerd.

Briefplaat 1608 is voorzien van aangestane schroefdraadbussen en wordt van binnenuit met behulp van patentbouten gemonteerd.

- Geen zichtbare schroeven aan de buitenzijde.
- Bij gebruik van tochtklep 1609 worden de schroefkoppen van de briefplaat verborgen.

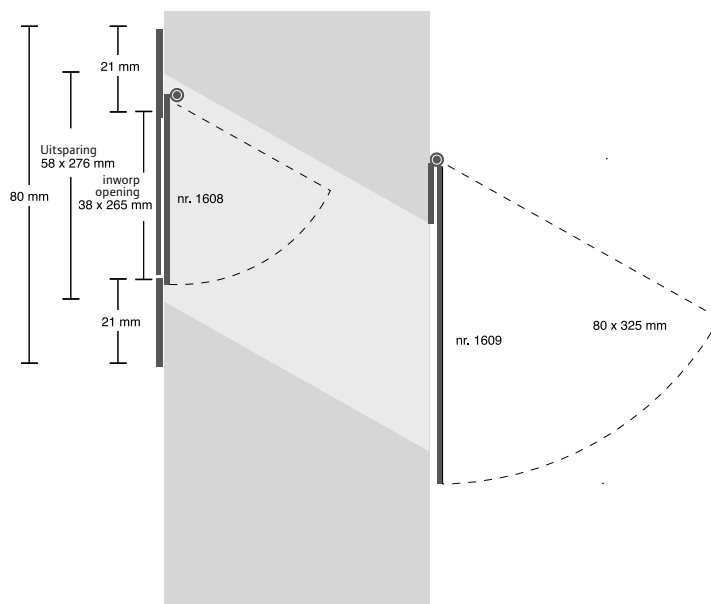

# Montage van een set deurringen

Het montagevoorbeeld toont een deur van 40 mm met 5 mm glas. Bij gebruik van andere afmetingen moet de diepte van de glassponning en de inbouwdiepte van de cilindrische ring naar verhouding worden aangepast.

Geef bij bestelling de glas- en deurdikte nauwkeurig op. Een deurringset bestaat uit drie bij elkaar horende onderdelen van roestvast staal: twee even grote ringen en een voering. Voor de montage worden standaard 12 roestvast stalen houtschroeven 3,5 x 16 mm met kruiskop meegeleverd. Op verzoek zijn ook M4-patentboutjes Torx nr. 15 met bijbehorende schroefdraadbussen voor doorgaande montage verkrijgbaar.

Voor u de montage uitvoert, dient u in de deur een cirkelvormig gat met een  $\varnothing$  van 200 mm of  $\varnothing$  355 mm uit te zagen (afhankelijk van het model) en een rondlopende 7 mm brede glassponning aan te brengen met een diepte die overeenstemt met de glasdikte. Het glas wordt op een dunne streep silicone in de sponning aangebracht en door een van de ringen vastgehouden. De voering wordt vanaf de tegengestelde zijde aangebracht en door de andere ring vastgehouden.

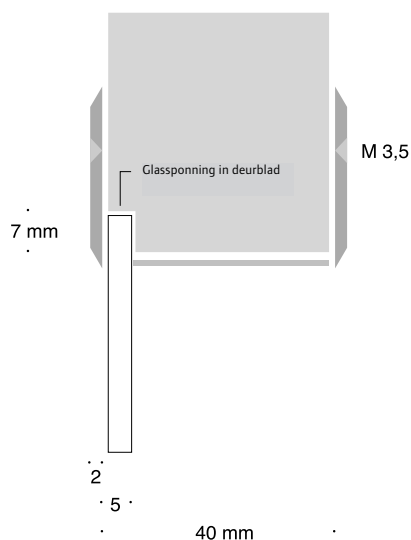

## Codes voor het bestellen van deurkrukken

Alle deurkrukken worden geleverd compleet met montage-instructies.

Deurdiktes	40 mm	34-58 mm	58-82 mm
Code	E	AB	CD

De Randi-deurkrukken zijn met krukstift in de volgende afmetingen leverbaar:

7 x 7 mm	Frankrijk
8 x 8 mm	Standaard voor Nederland en België (indien niet anders opgegeven, wordt 8 mm geleverd)
8,5 x 8,5 mm	Oostenrijk
9 x 9 mm	Duitse branddeuren.

### Voorbeeld van te gebruiken codes voor het bestellen van deurkrukken

Onze productnummers zijn opgebouwd rond een systeem met negen tekens, welke ieder op zich een code vormen.

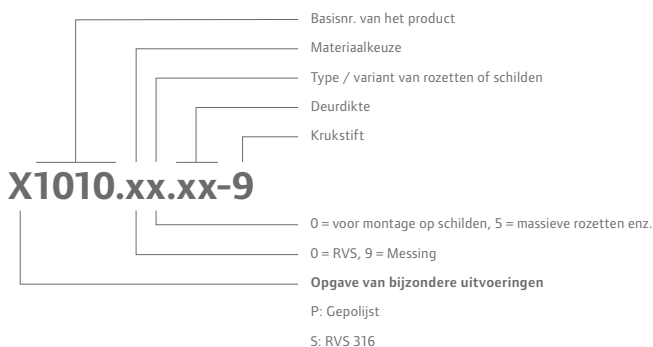

### Voorbeeld van te gebruiken codes voor het bestellen van schilden

Onze productnummers zijn opgebouwd rond een systeem met negen tekens, welke ieder op zich een code vormen.

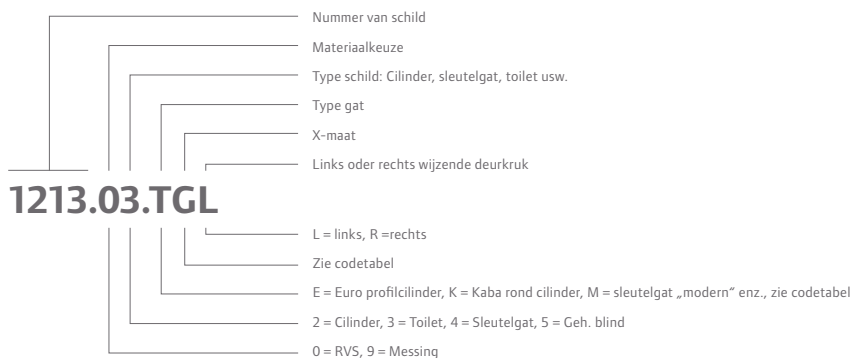

## Codetabel voor het bestellen van schilden

		Cilinder					Toilet		Sleutelgat				
		A	E	K	R	H	T	B	C	D	M	S	
X-maat mm	Code voor X	·20·		Ø22	Ø29	Ø40							
116,0	V						TV						
115,0	Y	AY											
110,0	U		EU					BU			MU		
105,0	A	AA				HA	TA						
103,5	B	AB				HB	TB						
98,5	Z		EZ										
92,0	C		EC					BC	CC		MC		
90,0	J		EJ				TJ	BJ					
88,0	O		EO										
85,0	N		EN										
78,0	D		ED	KD			TD	BD	CD		MD		
74,0	E						TE						
73,5	F		EF	KF									
72,0	G		EG	KG			TG	BG	CG	DG	MG	SG	
70,0	H		EH				TH	BH			MH		
69,0	K				RK		TK						
68,0	L	AL					TL						
63,0	T						TT						
57,0	M		EM				TM	BM	CM	DM	MM	SM	
55,0	P		EP				TP	BP	CP	DP	MP	SP	
48,5	R					UR							

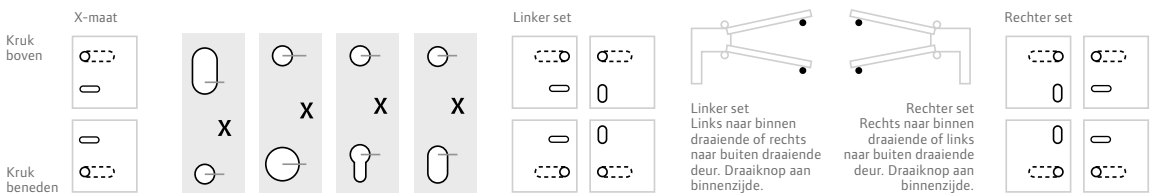

De X-maat is de afstand tussen het hart van de kruktuimelaar van het slot en het hart van het sleutelcilinder- of vrij & bezetgat. De illustratie toont van waar tot waar de x-maat exact gemeten wordt bij de verschillende types schilden en sleutelgaten.