



# PORTEO

Technische  
documentatie

## PORTEO – de deurassistent, die deuren comfort verleent.

De PORTEO, de nieuwe comfortabele deurassistent van DORMA, opent en sluit binnendeuren moeiteloos. De PORTEO verhoogt het dagelijkse gebruikscomfort en is zeer elegant vormgegeven in het DORMA Contur design. Hoogwaardige DORMA technologie maakt het gebruik van de PORTEO uiterst eenvoudig. Hij is geluidsarm, functioneel betrouwbaar en flexibel toepasbaar. De PORTEO is een gebruiksklare, complete, veilige en snel monteerbare oplossing, dankzij „Plug&Go“. Geleverd als totaalpakket met glijarm en montageplaat. De functionaliteit van de PORTEO kan bovendien met originele

DORMA-systeemtoebehoren worden uitgebreid. Voor nog meer bedieningscomfort, gebruiksvriendelijkheid en veiligheid. Zo is het bijvoorbeeld mogelijk om in combinatie met een optionele drukknop en elektrische sluitplaat de deur met één druk op de knop te openen. Voor nog comfortabeler openen en sluiten raden wij de afstandsbediening aan – gemakkelijker kan het niet. De PORTEO is een kostenvoordelige oplossing om deuren comfortabel te openen en te sluiten. Veilig, betrouwbaar en gemakkelijk uit te breiden.

ISO 9001 gecertificeerd.

### De voordelen – één voor één

- Deurassistent voor draaideuren.
- Moeiteloos openen en sluiten van draaideuren met een maximale breedte van 1100 mm en een maximaal gewicht van 100 kg.
- Eén uitvoering voor alle vier montagewijzen: scharnier- en dagzijde in kop- of deurbladmontage.
- Kleine afmetingen 60 x 530 x 80 mm (b x h x d) bijzonder geschikt voor smalle en gangbare profielsystemen.
- Uiterst lage bouwhoogte van slechts 60 mm.
- Vrijwel geruisloze werking.
- Eenvoudige montage dankzij de "Plug&Go"-functie, gebruiksklaar met standaard montageplaat.
- In DORMA Contur design, kubistische bouwvorm, bekroond met de red dot Design Award 2005 en „Le Janus de l'Industrie 2007“.
- GGT-getest.



reddot design award winner 2005

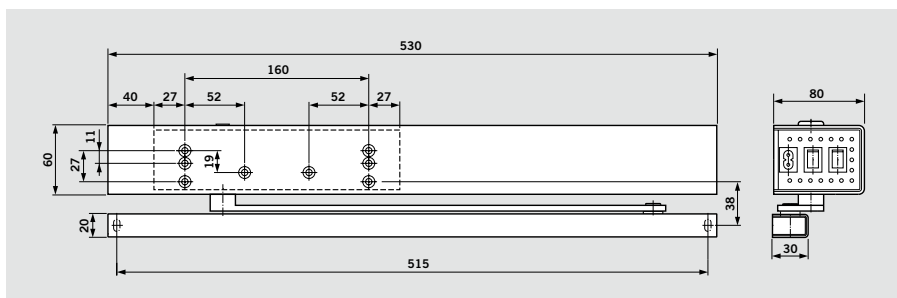

### Toepassingen

<b>Binnendeuren, 1-vleugelig</b> <input checked="" type="checkbox"/>	
Deurbreedte	≤ 1100 mm
Deurvleugelgewicht bij een deurvleugelbreedte van 1100 mm, max	100 kg

### Technische gegevens PORTEO

Kozijndorpelmontage/deurbladmontage	●
Dagzijde/scharnierzijde	●
DIN-L- en DIN-R geschikt	●
Eindslag in- en uitschakelbaar	●
Afmetingen h x b x d	60 x 530 x 80 mm
Gewicht	3,2 kg
Aansluitspanning	230 V AC, 50/60 Hz
Stroomvoorziening voor externe verbruikers	24 V DC, 300 mA
Beschermingsgraad	IP 20
Low energy-werking (laag stroomverbruik)	●
Getest volgens DIN 18650	●
CE-keurmerk	●
GS-teken, TÜV-getest	●

### Instelbare parameters

Openingstijd (0°–90°) instelbaar	5 tot 10 sec.
Sluittijd (90°–0°) instelbaar	5 tot 10 sec.
Openhoudtijd instelbaar	5 tot 30 sec.*
Max. instelbare openingshoek	110°

\* in functieprogramma PowerLess 0,5 tot 30 sec.

### Standaard functieprogramma's:







PowerLess	●
Push&Go	●
PowerMotion	●
PermanentOpen	●
Obstakelherkenning	●
Vandalismevrijschakeling	●
Automatische herkenning	●
Deur is vergrendeld	●
Deur heeft een el. sluitplaat	●

### Aansluitmogelijkheden toebehoren

Elektrische sluitplaat, bijv. DORMA type Basic	<input type="radio"/>
Afstandsbediening, bijv. DORMA Atent	<input type="radio"/>
Drukknop, bijv. DORMA System 55	<input type="radio"/>

● standaard    ○ optioneel

## Standaardfuncties

Bedrijfsmodus	Deuruitrusting	Instellingen	
		Programma-schakelaar	Potentio-meter
 <p><b>PowerLess</b> Moeiteloos deuren openen met de hand. De deur sluit automatisch na de ingestelde openhoudtijd.</p>	<ul style="list-style-type: none"> <li>– standaardslot</li> <li>– deurkrukken</li> </ul>	I	<p>1</p> 
 <p><b>Push&amp;Go</b> Na de handmatige opening van de deur tot 3° wordt het automatisch deuropeningsmechanisme geactiveerd. PORTEO opent en sluit de deur automatisch na de ingestelde openhoudtijd.</p>	<ul style="list-style-type: none"> <li>– standaardslot</li> <li>– deurkrukken</li> </ul>	I	<p>1</p>  <p>Instelbare openings- en sluittijden. Instelling af-fabriek 10 sec. (max.)</p>
 <p><b>PowerMotion</b> Automatisch deuren openen, automatisch deuren sluiten in combinatie met een elektrische sluitplaat en een externe impulsgever, zoals bijv. een drukknop, „DORMA atent” afstandsbediening of transponder. Zodra het signaal wordt overgedragen wordt de deur na activering van de elektrische sluitplaat geopend en na afloop van de ingestelde openhoudtijd automatisch gesloten.</p>	<ul style="list-style-type: none"> <li>– standaardslot</li> <li>– elektrische sluitplaat</li> <li>– externe impulsgever</li> </ul>	I	<p>2</p>  <p>Instelbare openingstijd</p>
 <p><b>PermanentOpen</b> Met deze functie kan de deur gedurende een langere periode opengehouden worden. De deur wordt geopend en zolang in deze positie gehouden totdat er een nieuw signaal wordt overgebracht door het indrukken van de programmaschakelaar (deurslot moet hiervoor openstaan) of door een drukknop twee keer in te drukken (stroomstootfunctie).</p>		II	

### Bedrijfsmodi programmaschakelaar



Schakelaarpositie **0** = UIT



Schakelaarpositie **I** = PowerMotion



Schakelaarpositie **II** = PermanentOpen

Voor instelling van alle bedrijfsmodi moet de stroom-schakelaar in de positie "ON" staan.

### Max. toelaatbare deurbreedtes en gewichten

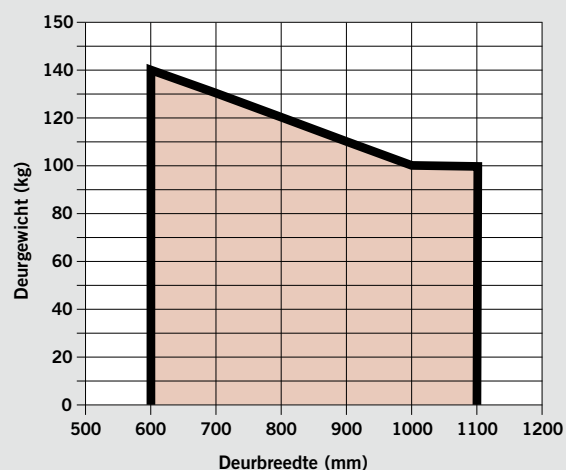

### Kozijndorpelmontage scharnierzijde (voorbeeld: DIN-L-deur, DIN-R-deur in spiegelbeeld)

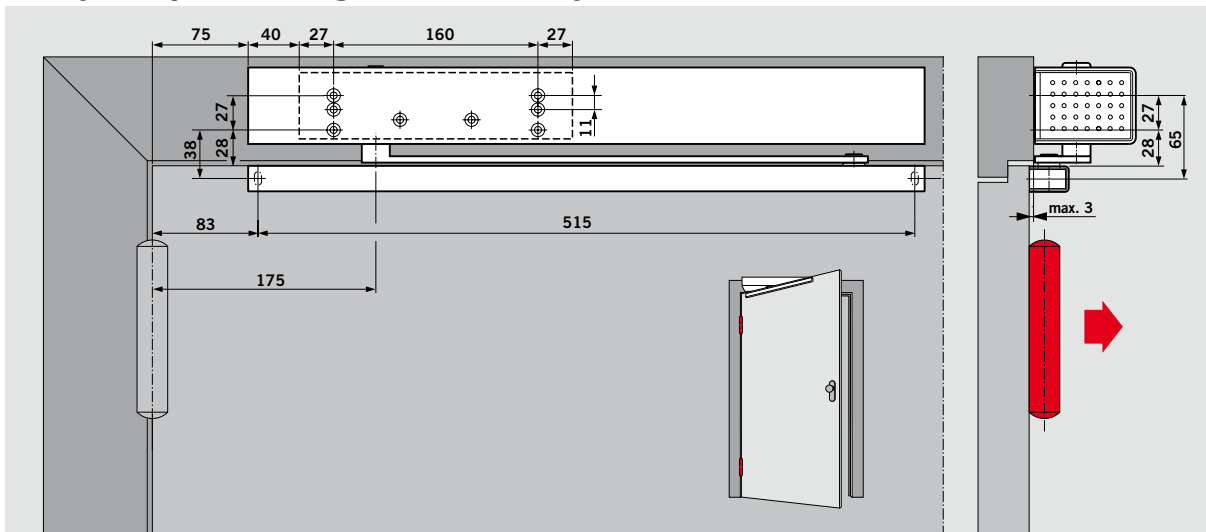

### Kozijndorpelmontage dagzijde (voorbeeld: DIN-L-deur, DIN-R-deur in spiegelbeeld)

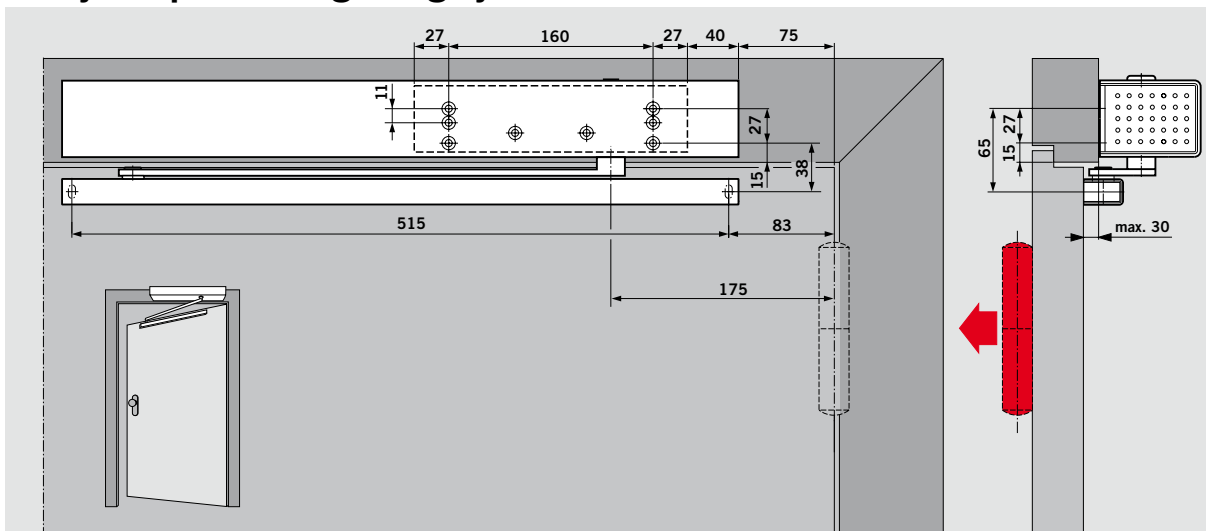

### Plug&Go stroomaansluiting met stekker (voorbeeld: DIN-L-deur, DIN-R-deur in spiegelbeeld)

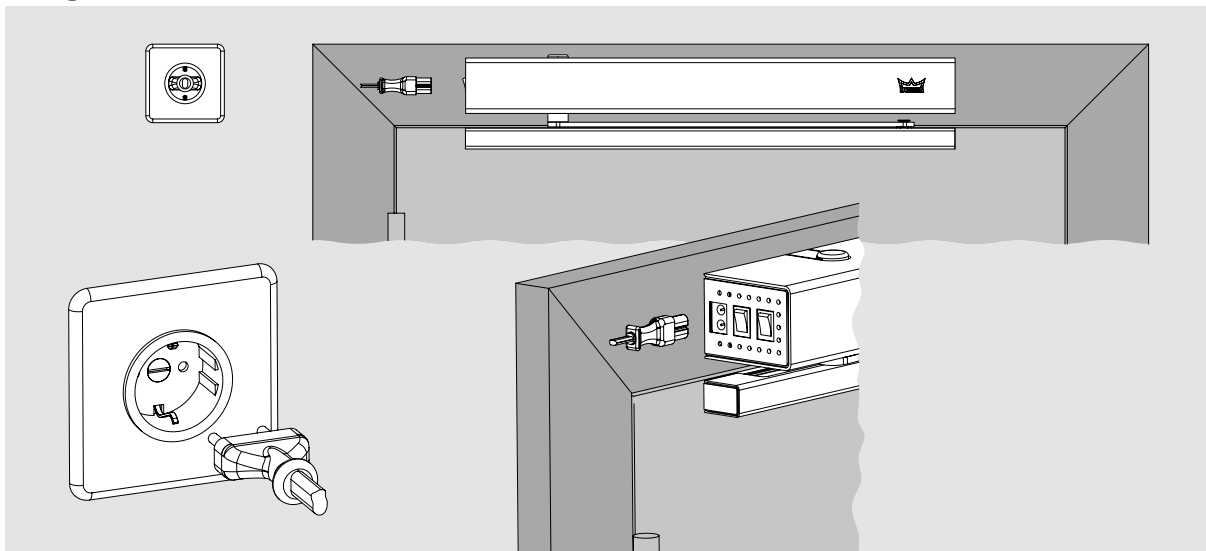

## Deurbladmontage scharnierzijde (voorbeeld: DIN-L-deur, DIN-R-deur in spiegelbeeld)

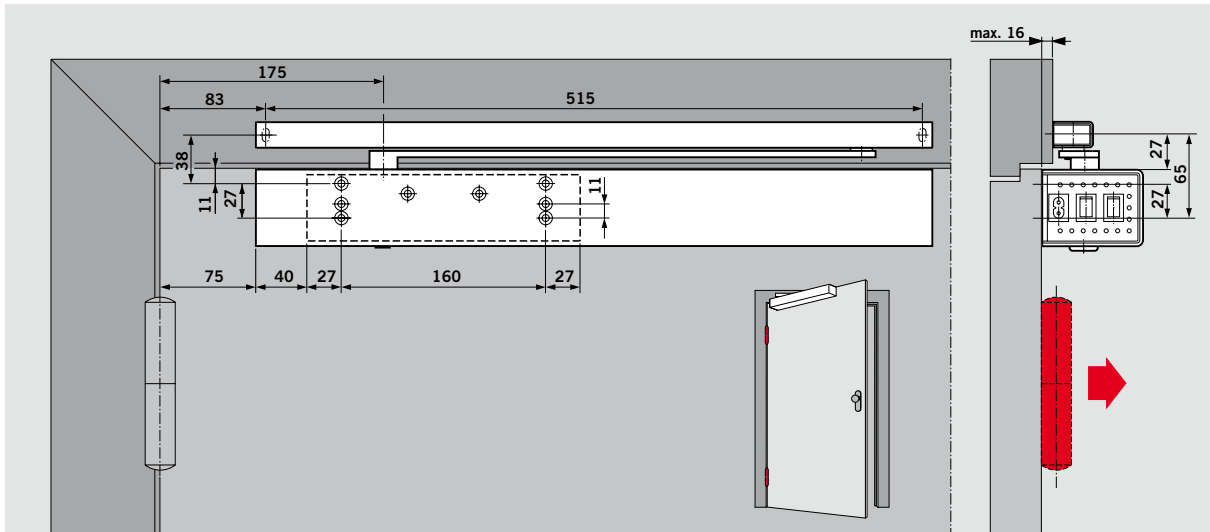

## Deurbladmontage dagzijde (voorbeeld: DIN-L-deur, DIN-R-deur in spiegelbeeld)

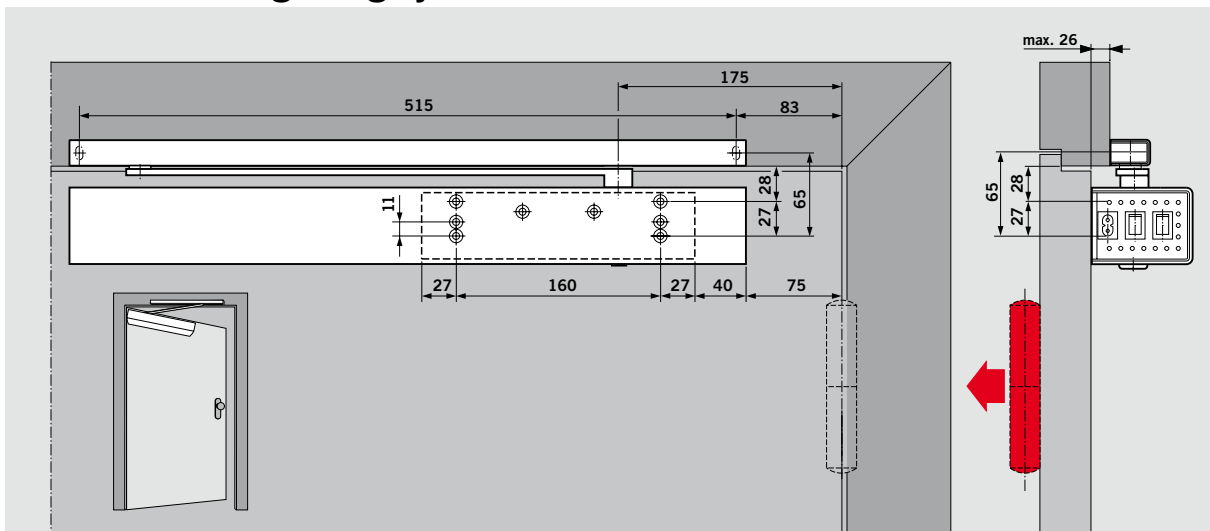

### Kabelplan

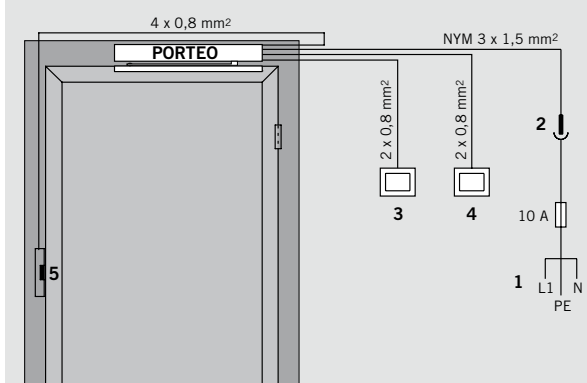

### Kabelveiligheidsslang 500

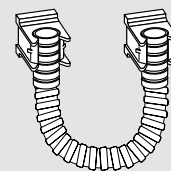

Voor de toevoer van noodzakelijke leidingen bij deurbladmontage biedt DORMA met de kabelveiligheidsslang een veilige oplossing.

- 1 Toevoerkabel, vaste aansluiting
- 2 Randgeaarde verdeelbus
- 3 Drukknop binnen
- 4 Drukknop buiten
- 5 Elektrische sluitplaat

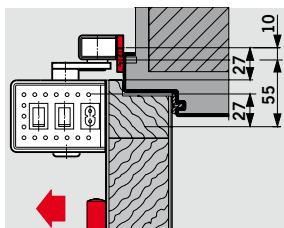

**Montageplaat 30 mm of 40 mm**

Voor de montage van de glijarm op deurkozijnen, waargeen rechtstreekse montage mogelijk is.

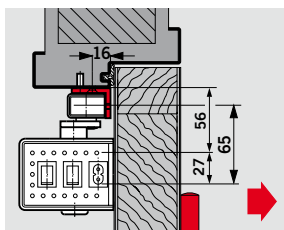
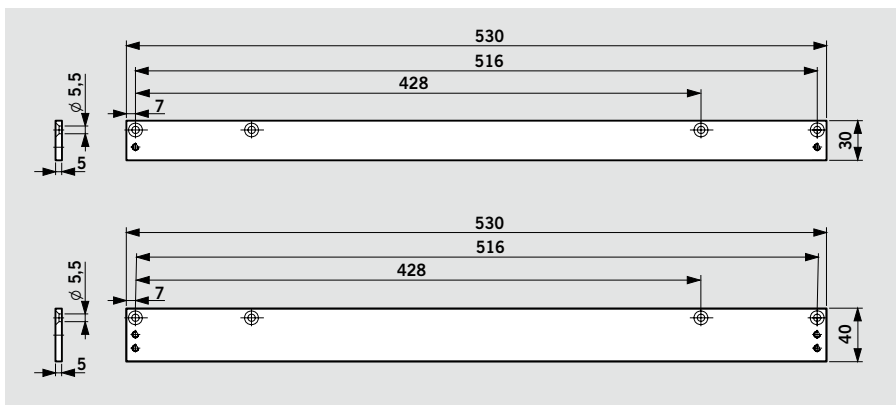

**Hoekconsole**

Voor de montage van de glijarm tegen diep terugliggend kozijn (dagzijde-montage). Voor de kozijndorpelmontage bij diepe kozijnen van -20 tot +200 mm, optioneel met schaarm.

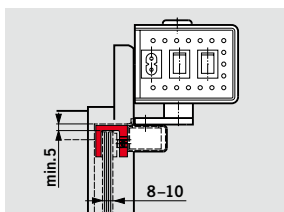
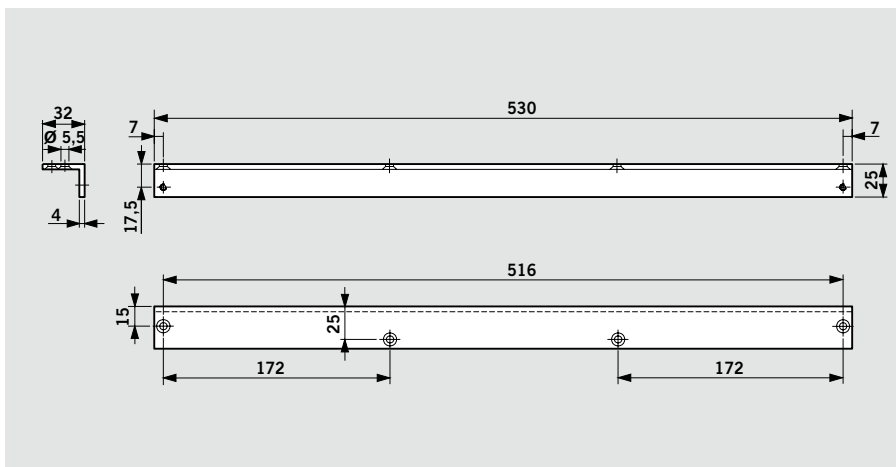

**Glasdeurschoen**

Voor de bevestiging van glijarmen aan volglas-deuren is geen bewerking van het glas vereist. Uitsluitend kozijndorpelmontage aan scharnierzijde mogelijk.

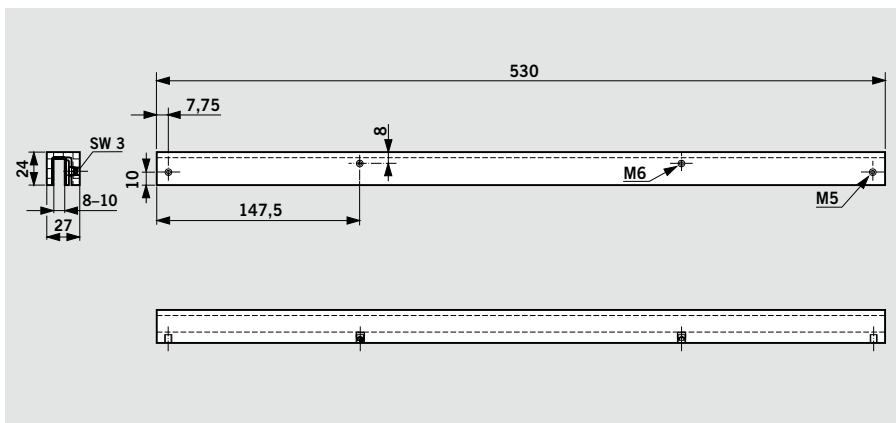

**Optionele impulsgevers, afstandsbediening, elektrische sluitplaat**



Druknop System 55



Draadloze afstandsbediening DORMA atent

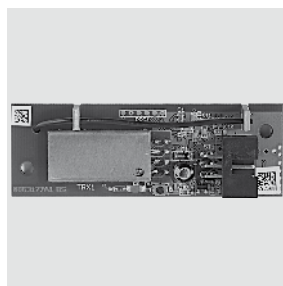



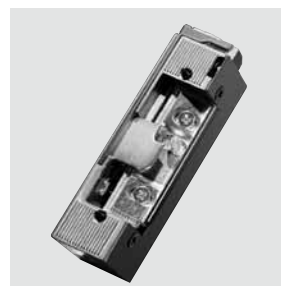





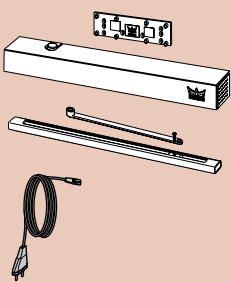





Signaalontvanger BRC-R

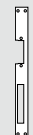

Elektrische sluitplaat Typ Basic

## Leveringsomvang en toebehoren

<b>PORTEO 230 V</b>  <b>600100xx</b>	<b>Hoekconsole</b>  600410xx	<b>Montageplaat 30 mm</b>  600411xx	<b>Montageplaat 40 mm</b>  600412xx	<b>Glasdeur-schoen</b>  600413xx	<b>Kabelveiligheids-slang 500</b>  60041401		
	<b>Elektrische sluitplaat</b> <table border="1"> <tr> <td> <b>Arbeidsstroom Type Basic</b>              15117124         </td> <td> <b>Ruststroom Type BasicSafe</b>              15137124         </td> </tr> </table>		<b>Arbeidsstroom Type Basic</b>  15117124	<b>Ruststroom Type BasicSafe</b>  15137124	<b>Sluitplaat FLM 24</b>  15180224	<b>Drukknop System 55</b>  19144701170	<b>Draadloze afstandsbediening DORMA atent</b>  60041500
<b>Arbeidsstroom Type Basic</b>  15117124	<b>Ruststroom Type BasicSafe</b>  15137124						

<b>Kleur</b>	<b>xx</b>
zilverkleurig	01
wit (vergelijk RAL 9016)	11
zwart	19

## Bestektekst DORMA PORTEO deurassistent

Elektromechanische deurassistent met Low Energy-werking (krachtbegrenzing) volgens DIN 18650, inclusief glijarm en montageplaat, met CE-keurmerk, in DORMA Contur design. Naar keuze in de functies PowerLess (moeiteloos openen, automatisch sluiten) of PowerMotion (automatisch openen en sluiten). Instelbare openings- en sluitsnelheid, openhoudtijd en openingshoek. Standaard eindslag, DIN-L- en DIN-R geschikt. Montageplaat met universeel schroefgatenpatroon, kop- of deurbladmontage aan scharnier- of dagzijde.

### Deurparameters

- 1-vleugelige binnendeuren, niet voor brand- en rookwerende deuren
- Deurbladbreedtes: tot max. 1100 mm (afhankelijk van het deurgewicht)
- Deurvleugelgewicht per deurvleugel: max. 140 kg (afhankelijk van de deurbreedte)
- Openingshoek deurvleugel: minstens 100° bij elke montagewijze
- Afmetingen aandrijving: 60 mm x 80 mm x 530 mm (H x D x B)
- Functieprogramma's van de programmaschakelaar (0 I II): 0 = UIT, I = PowerMotion, II = PermanentOpen

### Speciale functieprogramma's:

- PowerLess (instelbaar met potentiometer)
- Push&Go (altijd actief in PowerMotion-bedrijfsmodus)
- Ingangsspanning: 230 V AC, 50/60 Hz, gebruiksklare compleetoplossing

### Uitvoering

- Complete unit, inclusief glijarm en montageplaat, voor alle vier montagewijzen

### Kleur

- zilverkleurig
- wit, gelijkend op RAL 9016
- zwart

### Elektrische sluitplaat:

- optioneel: elektrische sluitplaat – arbeidsstroom, stroomloos gesloten, type:
- optioneel: elektrische sluitplaat – ruststroom, stroomloos geopend type:

### Impulsgever:

- optioneel: drukknoop, type:
- optioneel: afstandsbediening, type:
- optioneel: ontvanger voor afstandsbediening, type:

Getest volgens de richtlijnen voor aangedreven ramen, deuren en poorten, BGR 232, DIN 18650-1/2, EMV (CE-teken), GS-teken (TÜV constructiegoedkeuring) en VDE-voorschriften. Fabricage conform ISO 9001.

### Fabriek: DORMA PORTEO

 PORTEO



**Door Control**



**Automatic**



**Glass Fittings  
and Accessories**



**Security/Time  
and Access (STA)**



**Movable Walls**

**Door Control Division**

**Central Europe**  
DORMA GmbH + Co. KG  
DORMA Platz 1  
D-58256 Ennepetal  
Tel. +49 2333 793-0  
Fax +49 2333 793-495  
www.dorma.com

**Nederland**  
DORMA Nederland B.V.  
Dalwagen 45  
NL-6669 CB Dodewaard  
Postbus 15  
NL-6669 ZG Dodewaard  
Tel. +31 488 418-100  
Fax +31 488 418-190  
info@dorma.nl  
www.dorma.nl

**België**  
DORMA foquin N.V.  
Lieven Bauwensstraat 21a  
B-8200 Brugge  
Tel. +32 50 451570  
Fax +32 50 319505  
info@dorma.be  
www.dorma.be