

DUCO
Ventilation & Sun Control

LAMELLENWANDSYSTEMEN

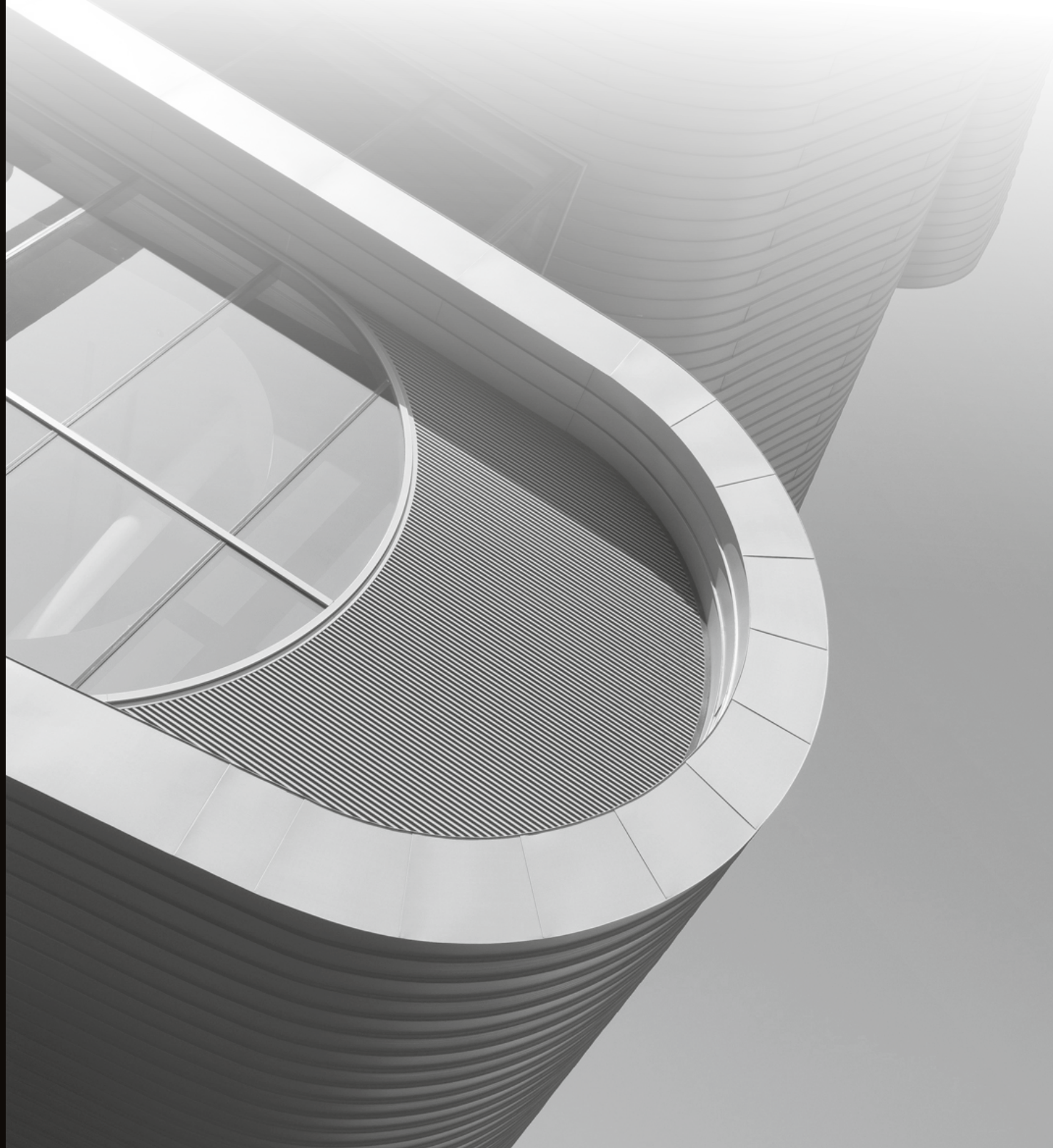

HOME OF OXYGEN

Duco geeft op een natuurlijke manier zuurstof aan ieder gebouw. Verse lucht rechtstreeks via de gevel binnenbrengen, zonder complexe toevoerkanalen, is de ultieme garantie voor een gezond binnenklimaat. De gezondheid van de bewoner staat bij Duco dan ook centraal.

Een doordachte combinatie van basisventilatie, intensieve ventilatie en zonwering zorgt voor een optimale luchtkwaliteit. Duco biedt zowel voor woning, kantoor, school of zorginstelling een innovatieve oplossing waarin iedereen zich thuis voelt.

Duco , Home of Oxygen

DUCO
Ventilation & Sun Control

Intensieve Ventilatie	4-11
Producten	
DucoWall SOLID	12-17
DucoWall Solid W 30Z	12
DucoWall CLASSIC	16-32
DucoWall Classic W 20Z	16
DucoWall Classic W 20V	17
DucoWall Classic W 35V	18
DucoWall Classic W 50Z/30°	19
DucoWall Classic W 50Z	20
DucoWall Classic W 50S	21
DucoWall Classic W 50/75Z	22
DucoWall Classic W 50/75S	23
DucoWall Classic W 70S	24
DucoWall Classic W 70V	25
DucoWall Classic W 90S	26
DucoWall Classic W 50HP	28
DucoWall Classic W 130HP	29
DucoWall Classic W 80HP	30
DucoWall Classic W 60C	32
DucoWall ACOUSTIC	36-37
DucoWall Acoustic W 75Z/ 75L	36
DucoWall Acoustic W 150/W 300	37
DucoWall BASIC	38-39
DucoWall Basic W 35S/Z	38
DucoDOOR	40-41
DucoWall DAKKAPPEN	42
Technische waardentabel	46-47
Productoverzicht	flap binnenzijde
Overzicht draagprofielen	flap buitenzijde

Intensieve ventilatie, strakke vormgeving

De lamellenwandsystemen van Duco zijn ontworpen om intensief en continu te ventileren. Dat maakt ze uiterst geschikt voor ventilatieve koeling en net daarom integreren deze lamellenwandsystemen zich perfect in Duco's uitgewerkte concepten: **DUCO at WORK**, **DUCO at SCHOOL** en **DUCO at CARE**. Dankzij een combinatie van natuurlijke basisventilatie, buitenzonwering & ventilatieve koeling kan er op een natuurlijke manier een gezond, comfortabel én energiezuinig binnenklimaat gecreëerd worden, waar de gebruiker centraal staat.

Ventilatieve koeling is een gratis vorm van ventilatie om gebouwen tijdens de warmere maanden op een natuurlijke manier af te koelen. Door gebruik te maken van een lamellenwand kunnen er grote debieten frisse lucht binnengehaald worden om het gebouw af te koelen. Voorwaarde is wel dat er voldoende thermische massa, zoals naakte betonelementen, in het gebouw aanwezig zijn om de koele lucht op te slaan.

In combinatie met Duco's buitenzonwering wordt op die manier op een natuurlijke manier de opwarming van een gebouw tegen gehouden. Dat zorgt er voor dat een energieverslindende airco overbodig gemaakt kan worden.

DUCO at WORK

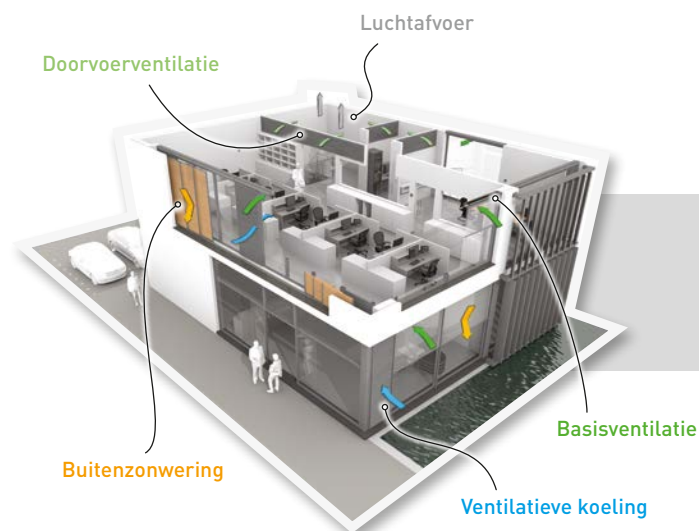

DUCO at SCHOOL



DUCO at CARE



→ Vier types

1. DucoWall Solid

Aluminium lamellenwandsysteem waarbij de **meervoudige, strak vormgegeven Z-lamellen** rechtstreeks op het draagprofiel geklikt worden met Duco's gepatenteerde 'Direct Clip' systeem. Het sterke lamellen-systeem heeft een minimale draagstructuur nodig. Het systeem is vandalismeveilig.

2. DucoWall Classic

Aluminium lamellenwandsysteem waarbij de aluminium lamellen op kunststof lamelhouders worden geklikt. Deze zijn vooraf op het aluminium draagprofiel bevestigd met Duco's gepatenteerde 'Draai-Klik' systeem. De lamelhouders kunnen separaat op het draagprofiel geplaatst worden. Dit maakt een perfecte afwerking mogelijk. Het DucoWall Classic assortiment biedt vele **verschillende lamellen**.

3. DucoWall Acoustic

Lamellenwandsysteem, met lamellen die aan de binnenzijde voorzien zijn van geluiddempende, niet-ontvlambare minerale wol. Dit aluminium lamellenwandsysteem wordt rechtstreeks op het draagprofiel geklikt met Duco's gepatenteerde 'Draai-Klik' Systeem.

4. DucoWall Basic

Dit aluminium lamellenwandsysteem wordt rechtstreeks op het draagprofiel geklikt met Duco's gepatenteerde 'Direct Clip' systeem. De bijzondere lamelvorm werd zo ontwikkeld dat deze zowel in een 'S'- als in een 'Z'-vorm kan worden toegepast. Dit systeem is bijzonder geschikt voor projecten waar de lamellenwand in de eerste plaats als gevelbekleding dienst doet.

→ Insecten- of ongediertewering

DucoWall Solid: De geperforeerde lamellen doen dienst als insectenwering:

- P1: kleine ponsing.
- P2: grote ponsing + optioneel insectenwerend RVS gaas.
- NP: niet geponst (100% schijnroosterwand).

DucoWall Classic, Acoustic en Basic (optioneel):

Insectenwering: RVS gaas van 2,3 x 2,3 mm

Ongediertewering: RVS gaas van 6 x 6 mm

Vogelwering: RVS gaas van 20 x 20 mm

→ Ventilatieve koeling

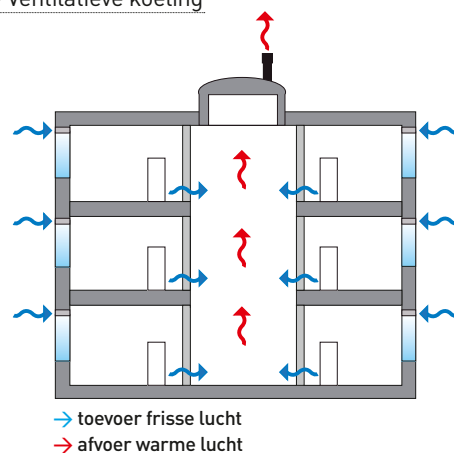

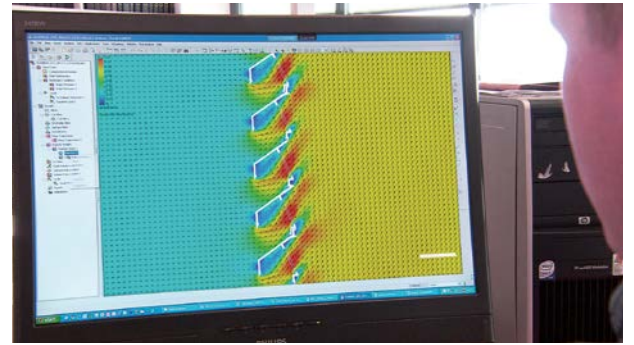

→ **Luchtdoorlaat**

U kiest een bepaald lamellenwandsysteem omdat u dit mooi vindt en om te voldoen aan de gewenste of de vereiste luchtdoorlaat. In dat geval zijn er **twee methodes** die u helpen om de juiste keuze te maken. Het is daarbij belangrijk dat u over **betrouwbare cijfers** beschikt. De adviseurs van Duco staan ter beschikking voor assistentie bij het maken van uw berekeningen.

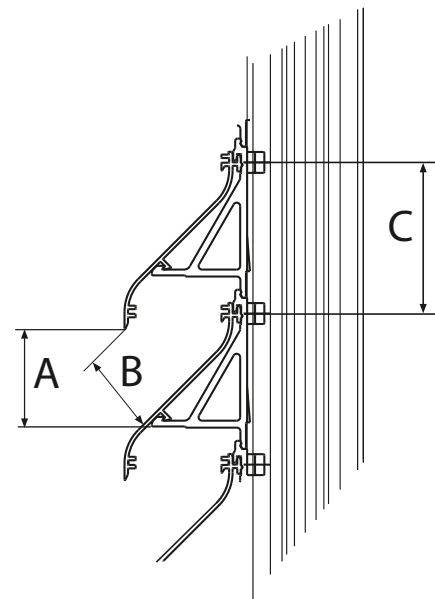

- A = de grootste doorlaatoppervlakte
- B = de kleinste doorlaatoppervlakte
- C = de stap van de lamel

1. Vrije doorlaat (% regel)

De Vrije doorlaat of %-regel is gebaseerd op ofwel de methode met de **fysische** vrije doorlaat, ofwel de methode met de **visuele** vrije doorlaat.

A. Fysische vrije doorlaat

$$\text{FYSISCHE VRIJE DOORLAAT} = \frac{\text{kleinste doorlaatoppervlakte (B)}}{\text{stap van de lamel (C)}}$$

Gebruik deze methode om:

- De **afmetingen van het lamellenwandsysteem** te berekenen wanneer een minimum netto doorlaatoppervlakte gevraagd wordt.

$$\text{BRUTO OPPERVLAKTE} = \frac{\text{netto doorlaatoppervlakte}}{\text{fysische vrije doorlaat}}$$

Voorbeeld

Gewenste netto doorlaatoppervlakte: 35 m²

Gewenste lamellenwand: DucoWall Solid 30Z P2 (fysische vrije doorlaat 48%)

$$\text{BRUTO OPPERVLAKTE} = \frac{35 \text{ m}^2}{0,48} = 73 \text{ m}^2.$$

Bij een gewenste breedte 20 m is de hoogte van de roosterwand 3,65 m (73/20).

- De **netto doorlaatoppervlakte** te berekenen wanneer de afmetingen van de roosterwand reeds bepaald zijn.

$$\text{NETTO DOORLAATOPPERVLAKTE} = \text{bruto oppervlakte} \times \text{fysische vrije doorlaat}$$

Voorbeeld

Gewenste oppervlakte: 20 m (B) x 3,65 m (H) (= 73 m²)

Gewenst type: DucoWall Solid 30Z P2 (Fysische vrije doorlaat 48%)

Netto doorlaatoppervlakte = 73 m² x 0,48 = 35 m²

B. Visuele vrije doorlaat

$$\text{VISUELE VRIJE DOORLAAT} = \frac{\text{grootste doorlaatoppervlakte (A)}}{\text{stap van de lamel (C)}}$$

Bij de visuele vrije doorlaat wordt niet de kleinste maar de grootste doorlaatoppervlakte gebruikt. Wij raden het gebruik hiervan echter af omdat de visuele vrije doorlaat geen waardemeter is voor de effectieve luchtdoorlaat.

2. De K-factor

De K-factor is een waarde die de aerodynamische weerstand van de roosterwand tegen de luchtstroom uitdrukt. Deze factor wordt gebruikt wanneer de afmetingen van het lamellenwandsysteem bepaald moeten worden aan de hand van **luchtsnelheid en luchtdebiet**.

De K-factor houdt, anders dan de voorheen genoemde vrije doorlaat, ook rekening met het verschil in luchtdruk voor en achter het lamellenwandsysteem.

$$K = \frac{P_s \text{ (luchtdrukverschil over het lamellenwandsysteem in Pa) } \times 2}{\rho \text{ (luchtdensiteit) } \times V \text{ (luchtsnelheid)}^2}$$

Door het plaatsen van een lamellenwandsysteem voor een opening krijgt de luchtstroom weerstand. Om deze weerstand te kunnen bepalen, dient de K-factor te worden berekend. Bij de ontwikkeling van een lamellenwandsysteem wordt de K-factor bepaald door een computersimulatie (EFD) en daarna getest. Voor elk type lamellenwand is in de overzichtstabel achterin deze brochure de K-factor te vinden voor het aanzuigen en uitblazen van lucht. Daarnaast wordt ook telkens het coëfficiënt ('C') vermeld die de verhouding van de effectieve luchtdoorlaat doorheen een roosterwand ten opzichte van de theoretische luchtdoorlaat aangeeft. Er wordt onderscheid gemaakt tussen:

- 'Ce': staat voor de geleidbaarheid van de luchtstroom bij luchttoevoer (entry loss coefficient).
- 'Cd': staat voor de geleidbaarheid van de luchtstroom bij luchtafvoer (discharge loss coefficient).



Gebruik deze methode om:

→ De oppervlakte van het rooster uit te rekenen aan de hand van luchtdrukverschil en luchtdebiet:

- Kies een type rooster uit de tabel op basis van de K-factor (K)
- Kies het maximale luchtdrukverschil in Pa (Δp) uit bv het bouwbesluit
- Kies het gewenste luchtdebiet (Q) in m^3/s uit bv het bouwbesluit
- Bereken de luchtsnelheid (v)

$$v \text{ [m/s]} = \sqrt{\frac{2 \times \Delta p \text{ [Pa]}}{K \times \rho \text{ [kg/m}^3\text{]}}}$$

ρ = constante waarde = 1.2 kg/m^3

- Bereken de grootte van het muurrooster (A) in m^2

$$A \text{ [m}^2\text{]} = \frac{Q \text{ [m}^3\text{/s]}}{v \text{ [m/s]}}$$

Voorbeeld

Wat is de oppervlakte (A) van een DucoGrille Solid 30Z P2 als het maximale luchtdrukverschil (Δp) 25 Pa is voor een luchtdebiet (Q) van 2500 l/s ?

- Ke van de DucoGrille Solid G 30Z P2 = 12.38
- Δp = 25 Pa
- Q = 2500 l/s = 2.5 m^3/s

$$d) v \text{ [m/s]} = \sqrt{\frac{2 \times 25 \text{ [Pa]}}{12.38 \times 1.2 \text{ [kg/m}^3\text{]}}} = 1.83 \text{ m/s}$$

$$e) A \text{ [m}^2\text{]} = \frac{2.5 \text{ [m}^3\text{/s]}}{1.83 \text{ [m/s]}} = 1.36 \text{ m}^2$$

→ Waterwering

De mate waarin een rooster water kan weren en de waterdichtheid kunnen alleen vastgesteld worden door middel van testen. De BSRIA is in Europa een toonaangevend onafhankelijk onderzoeksinstituut op het terrein van waterdichtheidstesten van bouwproducten. Deze testen zijn ontwikkeld in samenwerking met HEVAC (Heating, Ventilating & Air Conditioning manufacturers association). Alle in deze brochure vermelde DucoWall lamellenwandsystemen werden door BSRIA getest.

Tijdens het testen wordt een regeninslag van 75 liter/uur bij een windsnelheid van 13 m/s (zie illustratie) gesimuleerd. Op basis van de lichtsnelheid in het lamellenwand-systeem en de % waterdichtheid wordt aan het systeem een klasse toegekend:

	Waterdichtheid (in %)
→ Klasse A	100 – 99%
→ Klasse B	98,5 – 95%
→ Klasse C	94,9 – 80%
→ Klasse D	< 80%

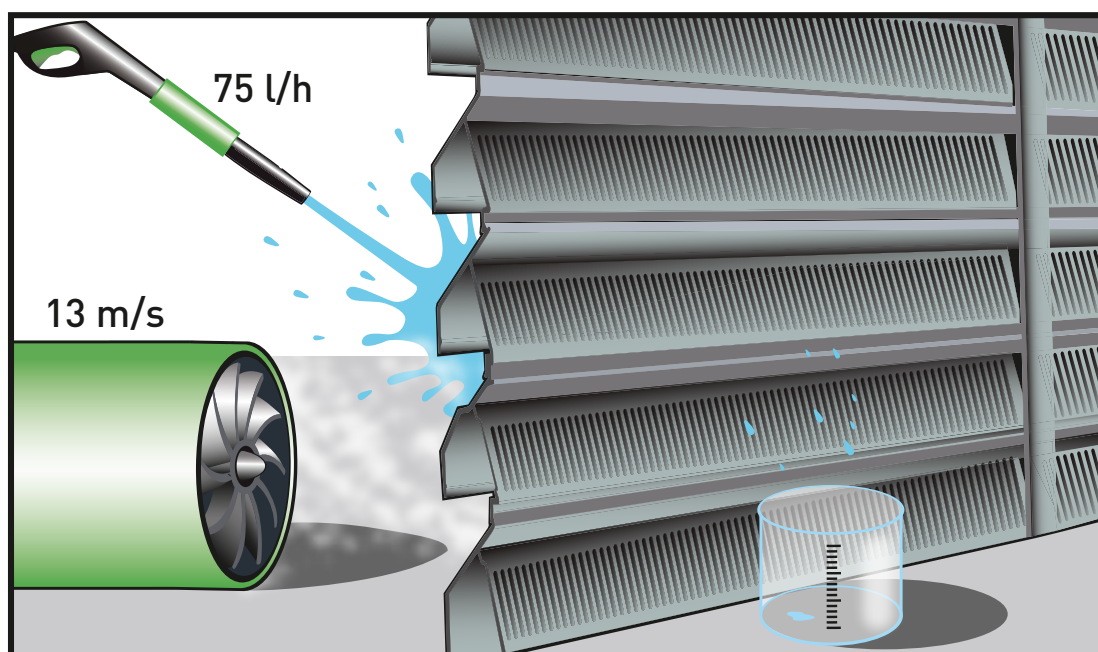

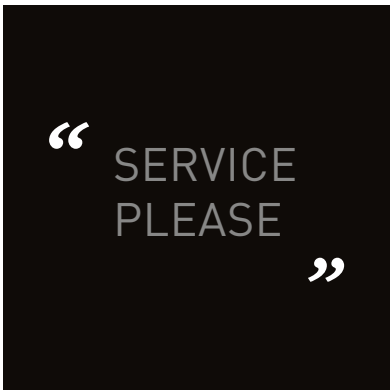

We inspire at www.duco.eu



De R&D afdeling van Duco ontwikkelt en test continu nieuwe oplossingen en maakt daarbij gebruik van de meest geavanceerde technologie. Duco werkt samen met gereputeerde instellingen zoals het WTCB, het Von Karman Instituut,... De kennis en de jarenlange ervaring van Duco maakt het mogelijk om in elk van uw projecten een passende oplossing te bieden.

... Like us



Follow us ...

Duco's projectteam helpt u graag bij het maken van een verantwoorde en juiste keuze voor een zonwering in uw specifieke projecten. Het maakt daarbij ondermeer gebruik van eigen software voor de benodigde berekeningen zoals berekening van de sterkte, van de correcte overspanningen en van de bevestiging aan de draagstructuur. Ook worden de ideale beschaduwingshoeken berekend. Daarbij wordt rekening gehouden met de oriëntatie van de gevel, de baan van de zon,...

→ www.duco.eu

→ Professionele doorsnede- en inbouwtekeningen.

→ Bestekservice:

STABU gecertificeerde specificatietekst per type muur- of raamrooster.

→ Montage- en plaatsingsinstructies op aanvraag.



DucoWall Solid W 30Z

DucoWall Solid W 30Z is een lamellenwandsysteem dat tegen een dragende constructie geplaatst kan worden. De 'stapelbare' lamellen zorgen voor een unieke stevigheid en snelle montage. De geperforeerde lamellen doen dienst als insectenwering (2 types van perforatie). De "Z"-vormige lamel zorgt voor een strak design.

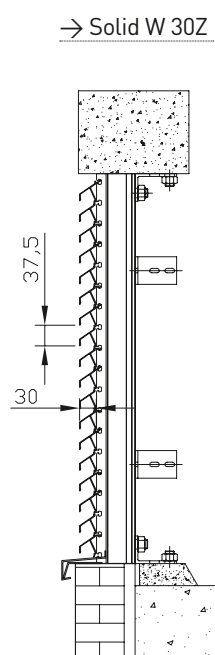

Technische eigenschappen



P1

P2

NP

- Stap van de lamel:	37,5 mm	37,5 mm	37,5 mm
- Diepte van de lamel:	30 mm	30 mm	30 mm
- Inbouwdiepte:			
o bij draagprofiel 40/21:	51 mm	51 mm	51 mm
o bij draagprofiel 40/70:	100 mm	100 mm	100 mm
- Visuele vrije doorlaat:	60%	86%	0%
- Fysische vrije doorlaat:	34%	48%	0%
- Insectenwering:	Geperforeerde lamellen als insectenwering	Geperforeerde lamellen als vogelwering Optioneel: RVS gaas	100% schijnrooster
- Maximale overspanning tussen 2 draagprofielen:	2.000 mm		
- Type draagprofiel:	40/21 (licht) of 40/70 (zwaar)		

Voor overzicht draagprofielen: zie uitklapbare pagina achteraan deze folder.

EFD simulatie

P1 (kleine ponsing)
IN

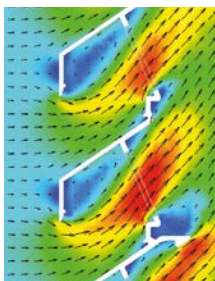

K-factor
Aanzuig: 17,70
Ce: 0,24

OUT

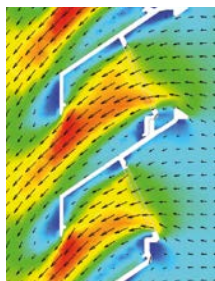

K-factor
Uitblaas: 18,30
Cd: 0,23

P2 (grote ponsing)
IN

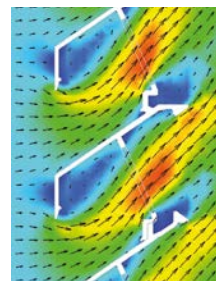

K-factor
Aanzuig: 12,38
Ce: 0,28

OUT

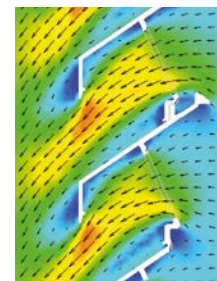

K-factor
Uitblaas: 12,73
Cd: 0,28

Ventilation & Sun Control

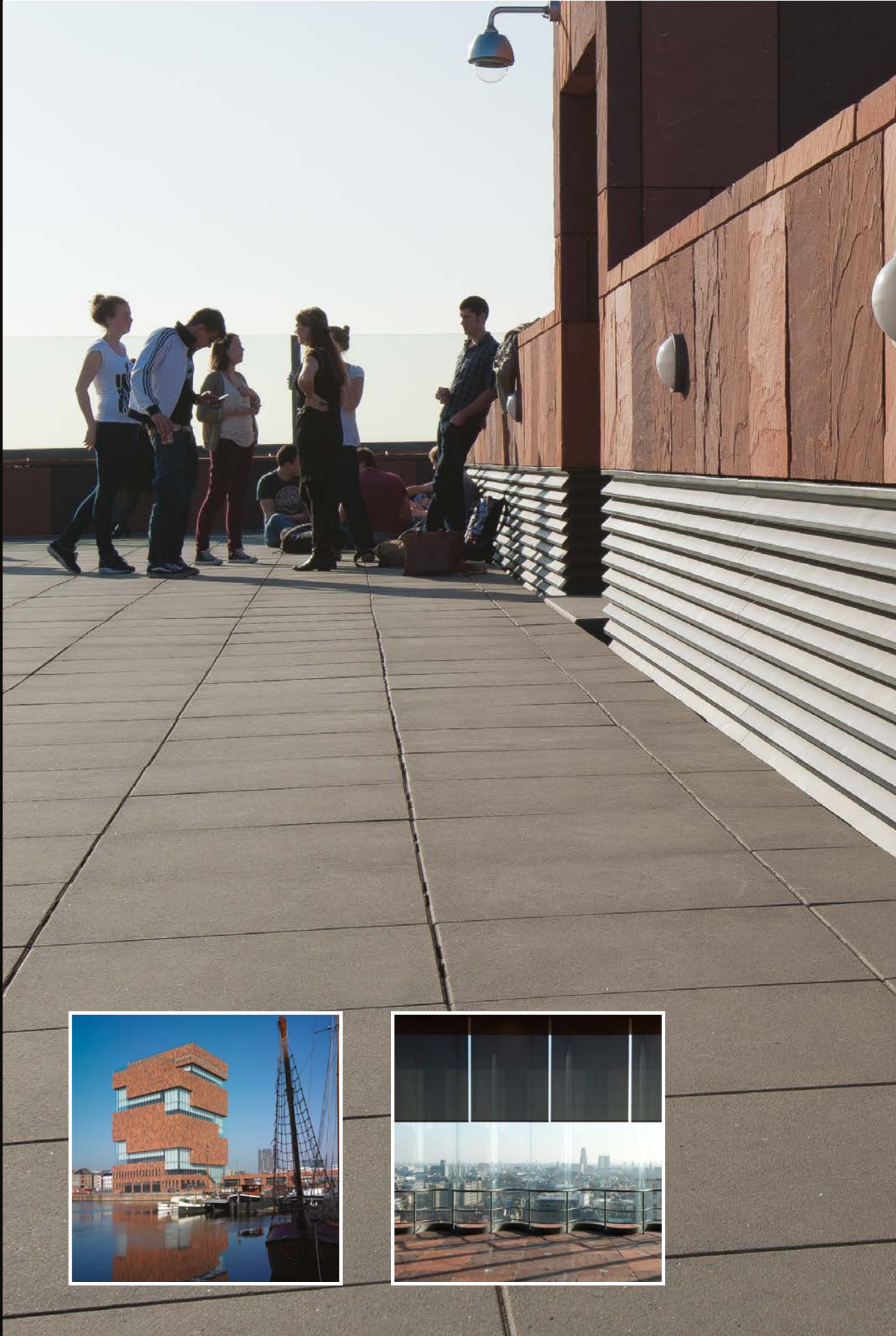

MAS (Antwerpen)
DucoWall Classic





→ Classic W 20Z

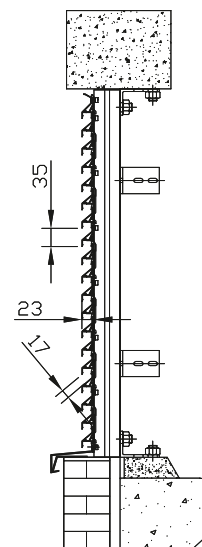

DucoWall Classic W 20Z

DucoWall Classic W 20Z is een lamellenwandsysteem dat tegen een dragende constructie geplaatst kan worden. Snelle en eenvoudige montage is mogelijk door het 'Draai-Klik' systeem. De "Z"-vormige lamel zorgt voor een strak design.

Technische eigenschappen

- Stap van de lamel:	35 mm
- Diepte van de lamel:	23 mm
- Visuele vrije doorlaat:	63%
- Fysische vrije doorlaat:	47%
- Insectenwering (optioneel):	RVS gaas 2,3 x 2,3 mm RVS gaas 6 x 6 mm
- Maximale overspanning tussen 2 draagprofielen:	1.162 mm
- Inbouwdiepte:	
o bij draagprofiel 50/12:	35 mm
o bij draagprofiel 21/50 Multi:	73 mm
o bij draagprofiel 50/50:	73 mm
- Type draagprofiel:	50/12 (licht) 21/50 Multi (zwaar) 50/50 (zwaar)

EFD simulatie

IN

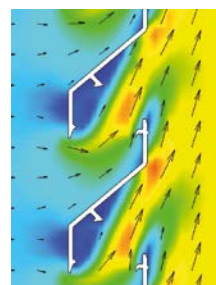

K-factor

Aanzuig: 22,73

Ce: 0,21

OUT

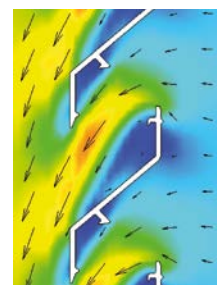

K-factor

Uitblaas: 30,52

Cd: 0,18



→ Classic W 20V

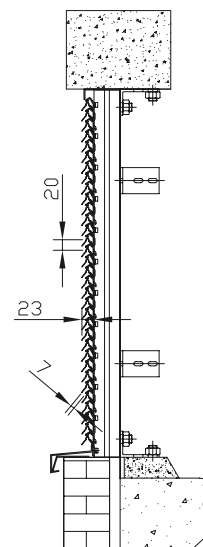

DucoWall Classic W 20V

DucoWall Classic W 20V is een lamellenwandsysteem dat tegen een dragende constructie geplaatst kan worden. Snelle en eenvoudige montage is mogelijk door het 'Draai-Klik' systeem. De unieke "V"-vormige lamel zorgt voor een betere waterwering en maakt het rooster 'doorsteekvrij' en moeilijk doorkijkbaar van buitenaf.

Technische eigenschappen

- Stap van de lamel:	20 mm
- Diepte van de lamel:	23 mm
- Visuele vrije doorlaat:	95%
- Fysische vrije doorlaat:	37%
- Insectenwering (optioneel):	RVS gaas 2,3 x 2,3 mm RVS gaas 6 x 6 mm
- Maximale overspanning tussen 2 draagprofielen:	1.580 mm
- Inbouwdiepte:	
o bij draagprofiel 50/12:	35 mm
o bij draagprofiel 21/50 Multi:	73 mm
o bij draagprofiel 50/50	73 mm
- Type draagprofiel:	50/12 (licht) 21/50 Multi (zwaar) 50/50 (zwaar)

EFD simulatie

IN

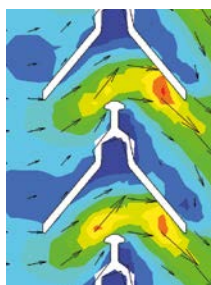

OUT

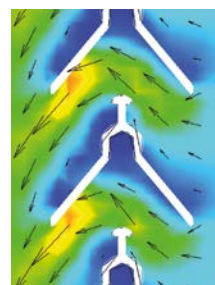

K-factor

Aanzuig: 42,93

Ce: 0,15

K-factor

Uitblaas: 47,10

Cd: 0,15

Voor overzicht draagprofielen: zie uitklapbare pagina achteraan deze folder.



→ Classic W 35V

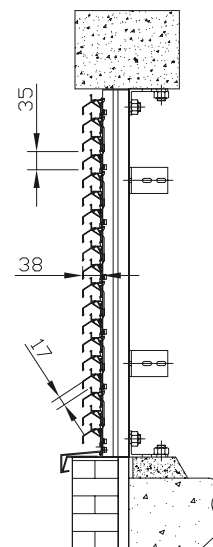

DucoWall Classic W 35V

DucoWall Classic W 35V is een lamellenwandsysteem dat tegen een dragende constructie geplaatst kan worden. Snelle en eenvoudige montage is mogelijk door het 'Draai-Klik' systeem. De unieke "V"-vormige lamel zorgt voor een betere waterwering en maakt het rooster 'doorsteekvrij' en moeilijk doorkijkbaar van buitenaf.

Technische eigenschappen

- Stap van de lamel:	35 mm
- Diepte van de lamel:	38 mm
- Visuele vrije doorlaat:	59%
- Fysische vrije doorlaat:	35%
- Insectenwering (optioneel):	RVS gaas 2,3 x 2,3 mm RVS gaas 6 x 6 mm
- Maximale overspanning tussen 2 draagprofielen:	2.400 mm
- Inbouwdiepte:	
o bij draagprofiel 50/12:	50 mm
o bij draagprofiel 21/50 Multi:	88 mm
o bij draagprofiel 50/50:	88 mm
- Type draagprofiel:	50/12 (licht) 21/50 Multi (zwaar) 50/50 (zwaar)

EFD simulatie

IN

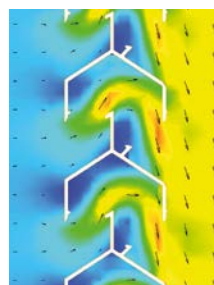

K-factor
Aanzuig: 59,06
Ce: 0,13

OUT

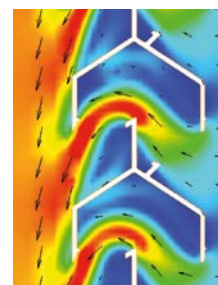

K-factor
Uitblaas: 54,49
Cd: 0,14

Voor overzicht draagprofielen: zie uitklapbare pagina achteraan deze folder.



→ Classic W 50Z/30°

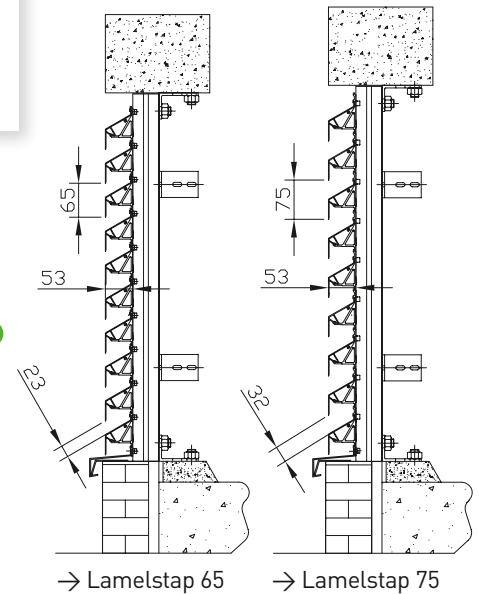

DucoWall Classic W 50Z/30°

DucoWall Classic W 50Z/30° is een lamellenwandsysteem dat tegen een dragende constructie geplaatst kan worden. Snelle en eenvoudige montage is mogelijk door het 'Draai-Klik' systeem. De "Z"-vormige lamel zorgt voor een strak design. De lamellenwand is beschikbaar met een stap van 65 of 75 mm.

Technische eigenschappen

- Stap van de lamel:	65 of 75 mm
- Diepte van de lamel:	53 mm
- Visuele vrije doorlaat:	41% / 49%
- Fysische vrije doorlaat:	40% / 46%
- Insectenwering (optioneel):	RVS gaas 2,3 x 2,3 mm RVS gaas 6 x 6 mm
- Maximale overspanning tussen 2 draagprofielen:	1.800 mm
- Inbouwdiepte:	
o bij draagprofiel 50/12:	65 mm
o bij draagprofiel 21/50 Multi:	103 mm
o bij draagprofiel 50/50	103 mm
- Type draagprofiel:	50/12 (licht) 21/50 Multi (zwaar) 50/50 (zwaar)

EFD simulatie

Lamelstep 65
IN

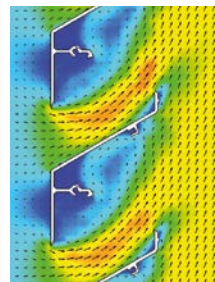

OUT

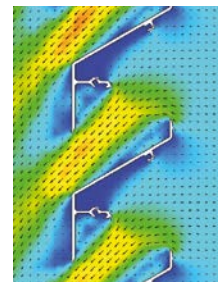

K-factor

Aanzuig: 14,54

Ce: 0,26

K-factor

Uitblaas: 10,52

Cd: 0,31

Lamelstep 75
IN

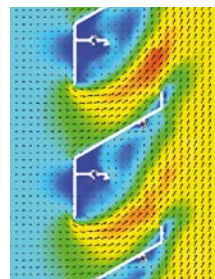

OUT

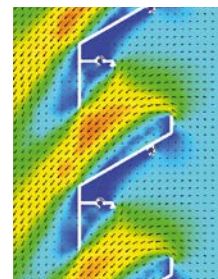

K-factor

Aanzuig: 10,23

Ce: 0,31

K-factor

Uitblaas: 8,66

Cd: 0,34

Voor overzicht draagprofielen: zie uitklapbare pagina achteraan deze folder.



→ Classic W 50Z

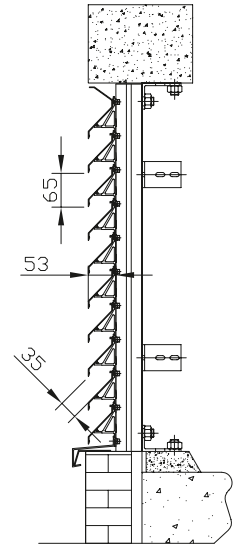

DucoWall Classic W 50Z

DucoWall Classic W 50Z is een lamellenwandsysteem dat tegen een dragende constructie geplaatst kan worden. Snelle en eenvoudige montage is mogelijk door het 'Draai-Klik' systeem. De "Z"-vormige lamel zorgt voor een strak design.

Technische eigenschappen

- Stap van de lamel:	65 mm
- Diepte van de lamel:	53 mm
- Visuele vrije doorlaat:	75%
- Fysische vrije doorlaat:	52%
- Insectenwering (optioneel):	RVS gaas 2,3 x 2,3 mm RVS gaas 6 x 6 mm
- Maximale overspanning tussen 2 draagprofielen:	1.250 mm
- Inbouwdiepte:	
o bij draagprofiel 50/12:	65 mm
o bij draagprofiel 21/50 Multi:	103 mm
o bij draagprofiel 50/50	103 mm
- Type draagprofiel:	50/12 (licht) 21/50 Multi (zwaar) 50/50 (zwaar)

EFD simulatie

IN

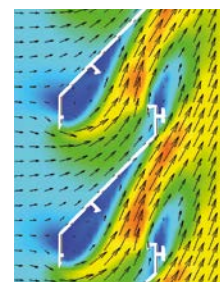

OUT

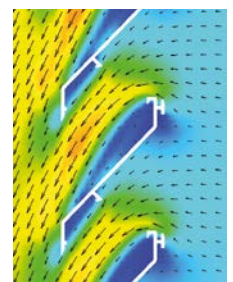

K-factor

Aanzuig: 19,00

Ce: 0,23

K-factor

Uitblaas: 25,17

Cd: 0,20

Voor overzicht draagprofielen: zie uitklapbare pagina achteraan deze folder.



→ Classic W 50S

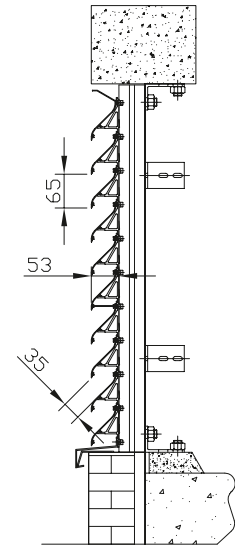

DucoWall Classic W 50S

DucoWall Classic W 50S is een lamellenwandsysteem dat tegen een dragende constructie geplaatst kan worden. Snelle en eenvoudige montage is mogelijk door het 'Draai-Klik' systeem. De unieke "S"-vormige lamel zorgt voor een stijlvol design.

Technische eigenschappen

- Stap van de lamel:	65 mm
- Diepte van de lamel:	53 mm
- Visuele vrije doorlaat:	75%
- Fysische vrije doorlaat:	52%
- Insectenwering (optioneel):	RVS gaas 2,3 x 2,3 mm RVS gaas 6 x 6 mm
- Maximale overspanning tussen 2 draagprofielen:	1.450 mm
- Inbouwdiepte:	
o bij draagprofiel 50/12:	65 mm
o bij draagprofiel 21/50 Multi:	103 mm
o bij draagprofiel 50/50:	103 mm
- Type draagprofiel:	50/12 (licht) 21/50 Multi (zwaar) 50/50 (zwaar)

EFD simulatie

IN

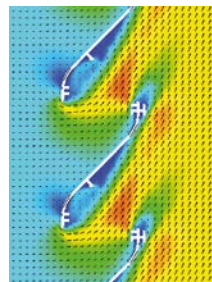

OUT

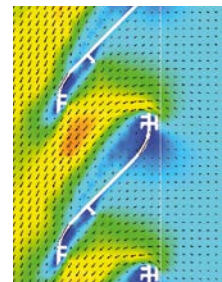

K-factor

Aanzuig: 17,38

Ce: 0,24

K-factor

Uitblaas: 23,48

Cd: 0,21



→ Classic W 50/75Z

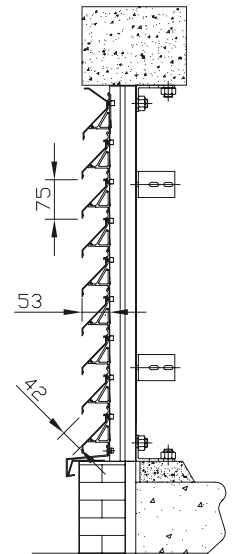

DucoWall Classic W 50/75Z

DucoWall Classic W 50/75Z is een lamellenwandsysteem dat tegen een dragende constructie geplaatst kan worden. Snelle en eenvoudige montage is mogelijk door het 'Draai-Klik' systeem. De "Z"-vormige lamel zorgt voor een strak design.

Technische eigenschappen

- Stap van de lamel:	75 mm
- Diepte van de lamel:	53 mm
- Visuele vrije doorlaat:	80%
- Fysische vrije doorlaat:	54%
- Insectenwering (optioneel):	RVS gaas 2,3 x 2,3 mm RVS gaas 6 x 6 mm
- Maximale overspanning tussen 2 draagprofielen:	1.250 mm
- Inbouwdiepte:	
o bij draagprofiel 50/12:	65 mm
o bij draagprofiel 21/50 Multi:	103 mm
o bij draagprofiel 50/50	103 mm
- Type draagprofiel:	50/12 (licht) 21/50 Multi (zwaar) 50/50 (zwaar)

EFD simulatie

IN

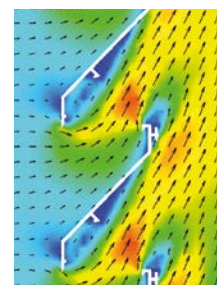

OUT

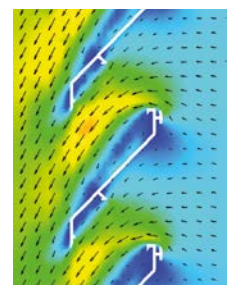

K-factor

Aanzuig: 9,00

Ce: 0,33

K-factor

Uitblaas: 13,87

Cd: 0,27



→ Classic W 50/75S

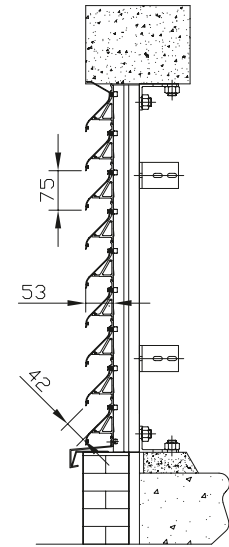

DucoWall Classic W 50/75S

DucoWall Classic W 50/75S is een lamellenwandsysteem dat tegen een dragende constructie geplaatst kan worden. Snelle en eenvoudige montage is mogelijk door het 'Draai-Klik' systeem. De unieke "S"-vormige lamel zorgt voor een stijlvol design.

Technische eigenschappen

- Stap van de lamel:	75 mm
- Diepte van de lamel:	53 mm
- Visuele vrije doorlaat:	80%
- Fysische vrije doorlaat:	54%
- Insectenwering (optioneel):	RVS gaas 2,3 x 2,3 mm RVS gaas 6 x 6 mm
- Maximale overspanning tussen 2 draagprofielen:	1.450 mm
- Inbouwdiepte:	
o bij draagprofiel 50/12:	65 mm
o bij draagprofiel 21/50 Multi:	103 mm
o bij draagprofiel 50/50	103 mm
- Type draagprofiel:	50/12 (licht) 21/50 Multi (zwaar) 50/50 (zwaar)

EFD simulatie

IN

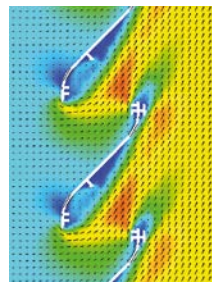

OUT

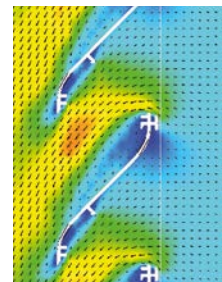

K-factor

Aanzuig: 8,75

Ce: 0,34

K-factor

Uitblaas: 13,62

Cd: 0,27

Voor overzicht draagprofielen: zie uitklapbare pagina achteraan deze folder.



→ Classic W 70S

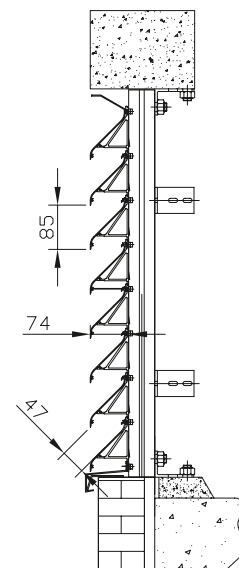

DucoWall Classic W 70S

DucoWall Classic W 70S is een lamellenwandsysteem dat losstaand of tegen een bestaande constructie geplaatst kan worden. Snelle en eenvoudige montage is mogelijk door het 'Draai-Klik' systeem. De unieke "S"-vormige lamel zorgt voor een stijlvol design.

Technische eigenschappen

- Stap van de lamel:	85 mm
- Diepte van de lamel:	74 mm
- Visuele vrije doorlaat:	79%
- Fysische vrije doorlaat:	53%
- Insectenwering (optioneel):	RVS gaas 2,3 x 2,3 mm RVS gaas 6 x 6 mm
- Maximale overspanning tussen 2 draagprofielen:	1.450 mm
- Inbouwdiepte:	
o bij draagprofiel 50/12:	85 mm
o bij draagprofiel 21/50 Multi:	123 mm
o bij draagprofiel 50/50	123 mm
- Type draagprofiel:	50/12 (licht) 21/50 Multi (zwaar) 50/50 (zwaar)

EFD simulatie

IN

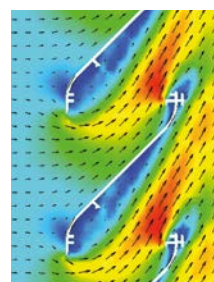

OUT

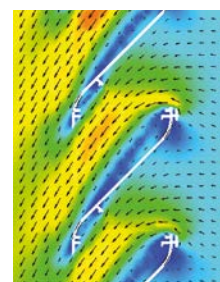

K-factor

Aanzuig: 16,80

Ce: 0,24

K-factor

Uitblaas: 18,00

Cd: 0,24

Voor overzicht draagprofielen: zie uitklapbare pagina achteraan deze folder.



→ Classic W 70V

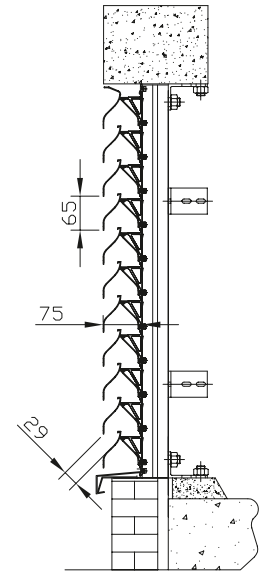

DucoWall Classic W 70V

DucoWall Classic W 70V is een lamellenwandsysteem dat losstaand of tegen een bestaande constructie geplaatst kan worden. Snelle en eenvoudige montage is mogelijk door het 'Draai-Klik' systeem. De unieke "V"-vormige lamel zorgt voor een betere waterwering en maakt het rooster 'doorsteekvrij' en moeilijk doorkijkbaar van buitenaf.

Technische eigenschappen

- Stap van de lamel:	65 mm
- Diepte van de lamel:	75 mm
- Visuele vrije doorlaat:	65%
- Fysische vrije doorlaat:	44%
- Insectenwering (optioneel):	RVS gaas 2,3 x 2,3 mm RVS gaas 6 x 6 mm
- Maximale overspanning tussen 2 draagprofielen:	2.000 mm
- Inbouwdiepte:	
o bij draagprofiel 50/12:	87 mm
o bij draagprofiel 21/50 Multi:	125 mm
o bij draagprofiel 50/50	125 mm
- Type draagprofiel:	50/12 (licht) 21/50 Multi (zwaar) 50/50 (zwaar)

EFD simulatie

IN

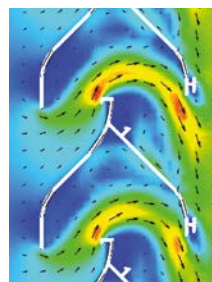

OUT

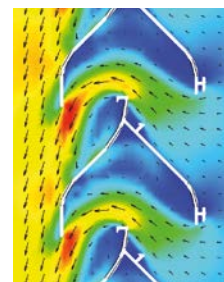

K-factor

Aanzuig: 72,79

Ce: 0,12

K-factor

Uitblaas: 83,88

Cd: 0,11

Voor overzicht draagprofielen: zie uitklapbare pagina achteraan deze folder.



→ Classic W 90S

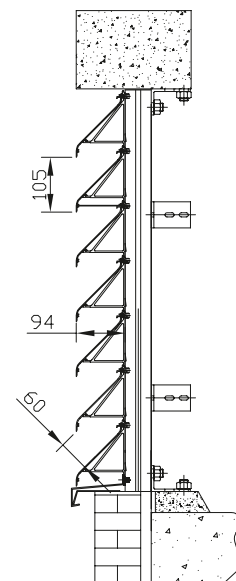

DucoWall Classic W 90S

DucoWall Classic W 90S is een lamellenwandsysteem dat tegen een dragende constructie geplaatst kan worden. Snelle en eenvoudige montage is mogelijk door het 'Draai-Klik' systeem. De unieke "S"-vormige lamel zorgt voor een stijlvol design.

Technische eigenschappen

- Stap van de lamel:	105 mm
- Diepte van de lamel:	94 mm
- Visuele vrije doorlaat:	80%
- Fysische vrije doorlaat:	54%
- Insectenwering (optioneel):	RVS gaas 2,3 x 2,3 mm RVS gaas 6 x 6 mm
- Maximale overspanning tussen 2 draagprofielen:	1.450 mm
- Inbouwdiepte:	
o bij draagprofiel 50/12:	106 mm
o bij draagprofiel 21/50 Multi:	144 mm
o bij draagprofiel 50/50	144 mm
- Type draagprofiel:	50/12 (licht) 21/50 Multi (zwaar) 50/50 (zwaar)

EFD simulatie

IN

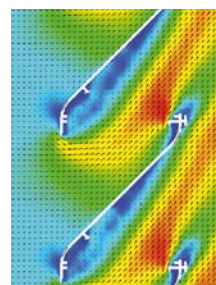

OUT

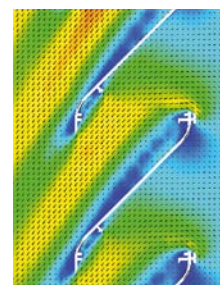

K-factor

Aanzuig: 16,35

Ce: 0,25

K-factor

Uitblaas: 17,44

Cd: 0,24

Voor overzicht draagprofielen: zie uitklapbare pagina achteraan deze folder.

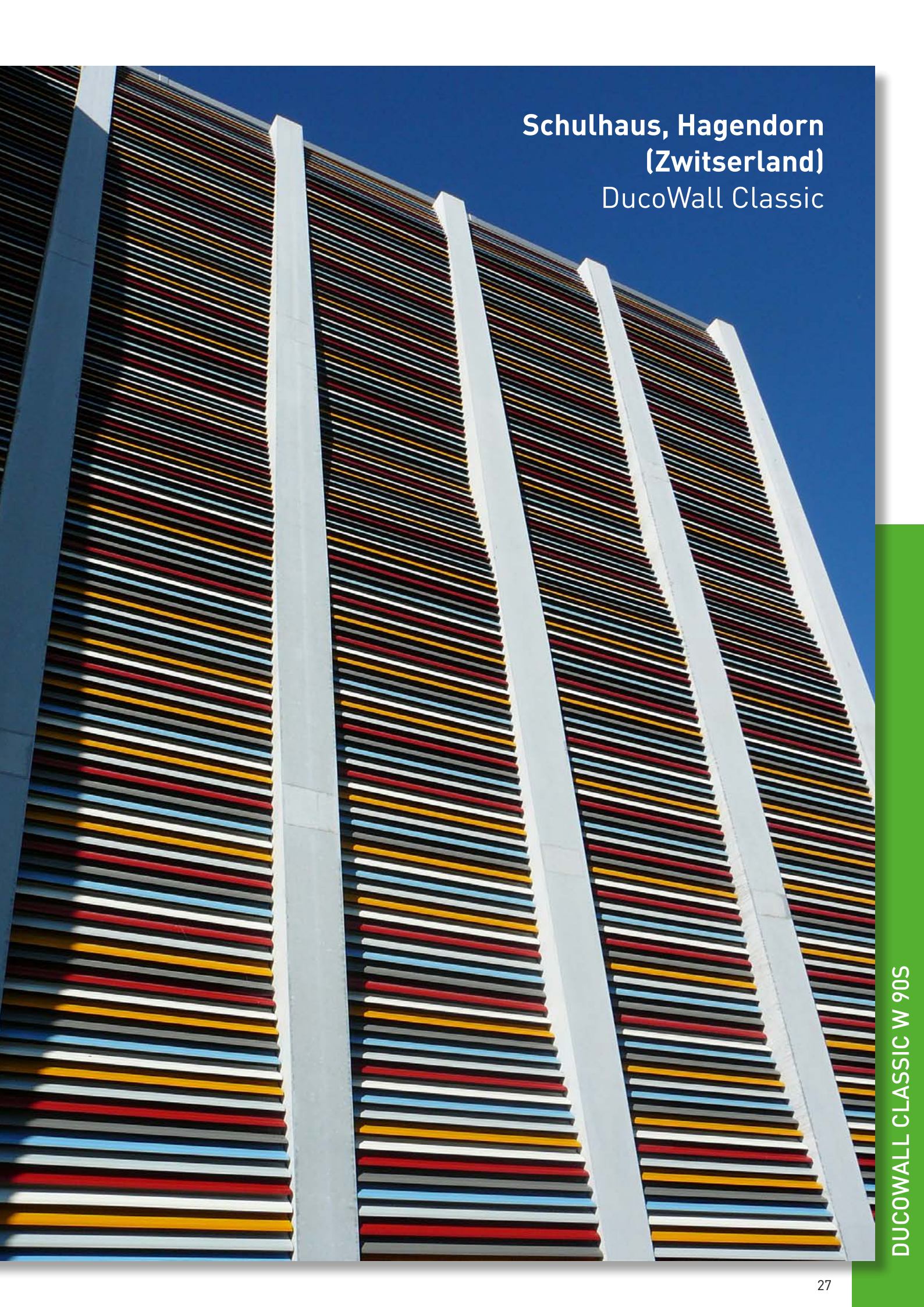

**Schulhaus, Hagendorn
(Zwitzerland)**
DucoWall Classic

DUCOWALL CLASSIC W 90S

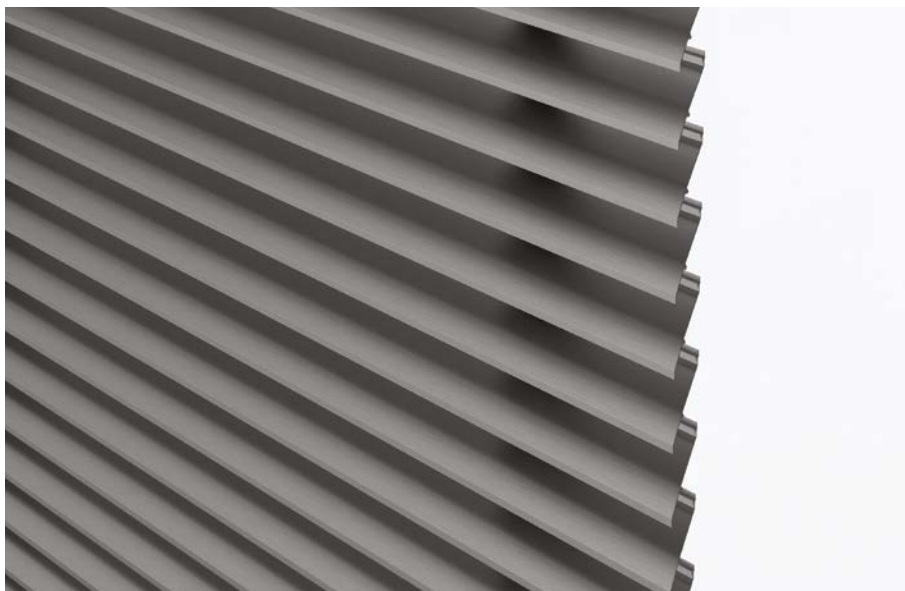

→ Classic W 50HP

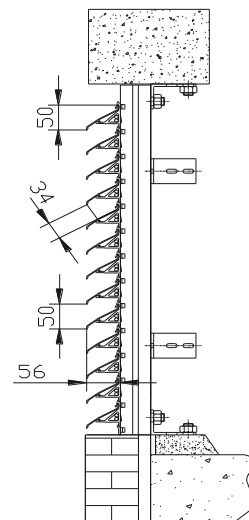

DucoWall Classic W 50HP

De DucoWall Classic W 50HP is een lamellenwandstelsel dat losstaand of tegen een bestaande constructie geplaatst kan worden. Snelle en eenvoudige montage is mogelijk dankzij het 'Draai-Klik' systeem. De uniek gevormde 'High Performance' lamel met lage weerstandsfactor zorgt voor een intensieve ventilatie.

Technische eigenschappen

- Stap van de lamel:	50 mm
- Diepte van de lamel:	56 mm
- Visuele vrije doorlaat:	88%
- Fysische vrije doorlaat:	68%
- Insectenwering (optioneel):	RVS gaas 2,3 x 2,3 mm RVS gaas 6 x 6 mm
- Maximale overspanning tussen 2 draagprofielen:	1100 mm
- Inbouwdiepte:	
o bij draagprofiel 50/12:	68 mm
o bij draagprofiel 21/50 Multi:	106 mm
o bij draagprofiel 50/50:	106 mm
- Type draagprofiel:	50/12 (licht) 21/50 Multi (zwaar) 50/50 (zwaar)

EFD simulatie

IN

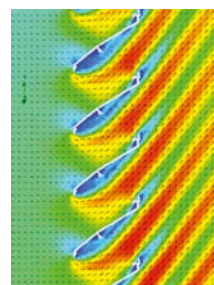

OUT

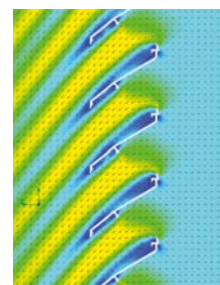

K-factor

Aanzuig: 4,79

Ce: 0,46

K-factor

Uitblaas: 4,83

Cd: 0,46

Voor overzicht draagprofielen: zie uitklapbare pagina achteraan deze folder.

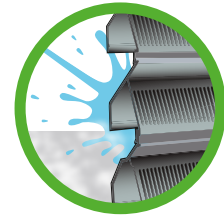

Klasse A

→ Classic W 130HP

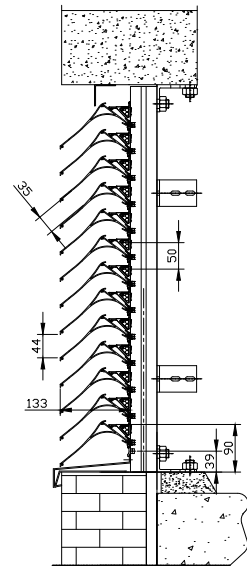

DucoWall Classic W 130HP

DucoWall Classic W 130HP is een lamellenwandsysteem dat losstaand of tegen een bestaande constructie geplaatst kan worden. Snelle en eenvoudige montage is mogelijk door het 'Draai-Klik' systeem. De uniek gevormde 'High Performance' lamel zorgt voor een uitstekende waterwerendheid.

Technische eigenschappen

- Stap van de lamel:	50 mm
- Diepte van de lamel:	133 mm
- Visuele vrije doorlaat:	88%
- Fysische vrije doorlaat:	70%
- Insectenwering (optioneel):	RVS gaas 2,3 x 2,3 mm RVS gaas 6 x 6 mm
- Maximale overspanning tussen 2 draagprofielen:	2.000 mm
- Inbouwdiepte:	
o bij draagprofiel 30/12:	145 mm
o bij draagprofiel 50/12:	145 mm
o bij draagprofiel 21/50 Multi:	183 mm
o bij draagprofiel 50/50	183 mm
- Type draagprofiel:	30/12 (licht) 50/12 (licht) 21/50 Multi (zwaar) 50/50 (zwaar)

EFD simulatie

IN

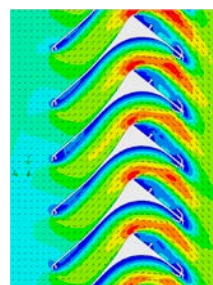

OUT

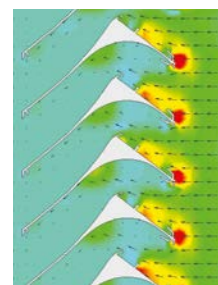

K-factor

Aanzuig: 8,96

Ce: 0,33

K-factor

Uitblaas: 13,92

Cd: 0,27



→ Classic W 80HP

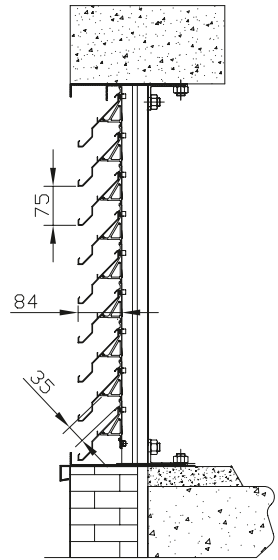

DucoWall Classic W 80HP

DucoWall Classic W 80HP is een lamellenwandsysteem dat losstaand of tegen een bestaande constructie geplaatst kan worden. Snelle en eenvoudige montage is mogelijk door het 'Draai-Klik' systeem. De uniek gevormde 'High Performance' lamel zorgt voor een uitstekende waterwerendheid.

Technische eigenschappen

- Stap van de lamel:	75 mm
- Diepte van de lamel:	84 mm
- Visuele vrije doorlaat:	83%
- Fysische vrije doorlaat:	49%
- Insectenwering (optioneel):	RVS gaas 2,3 x 2,3 mm RVS gaas 6 x 6 mm
- Maximale overspanning tussen 2 draagprofielen:	1.650 mm
- Inbouwdiepte:	
o bij draagprofiel 50/12:	96 mm
o bij draagprofiel 21/50 Multi:	134 mm
o bij draagprofiel 50/50	134 mm
- Type draagprofiel:	50/12 (licht) 21/50 Multi (zwaar) 50/50 (zwaar)

EFD simulatie

IN

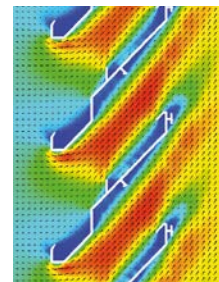

OUT

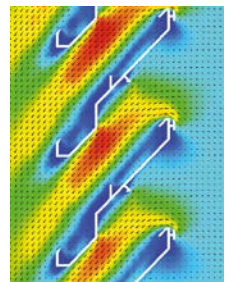

K-factor

Aanzuig: 11,19

Ce: 0,30

K-factor

Uitblaas: 13,62

Cd: 0,27

Voor overzicht draagprofielen: zie uitklapbare pagina achteraan deze folder.



'UMH', Mons-Hainaut (Be)
DucoWall Classic

DUCOWALL CLASSIC W 80HP



DucoWall Classic W 60C

DucoWall Classic W 60C is een 'design' lamellenwandsysteem vervaardigd uit 'koudgewalste', in plaats van geëxtrudeerde, aluminium lamellen. De kunststof lamelhouder zorgen voor een unieke stevigheid. De toepassingen DucoWall Classic 60C enkelvoudig, tweevoudig en drievoudig koppelen een maximale luchtdoorlaat aan een zeer grote waterwerendheid, ook in extreme weersomstandigheden.

→ Classic W 60C

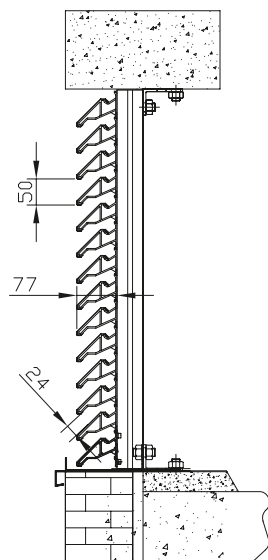

→ Classic W 60C/2

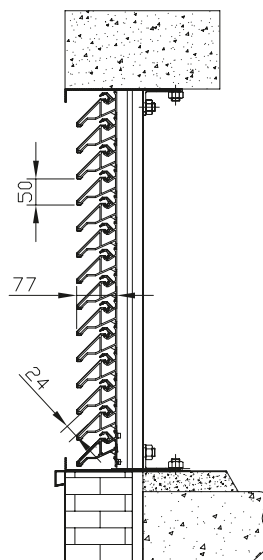

→ Classic W 60C/3

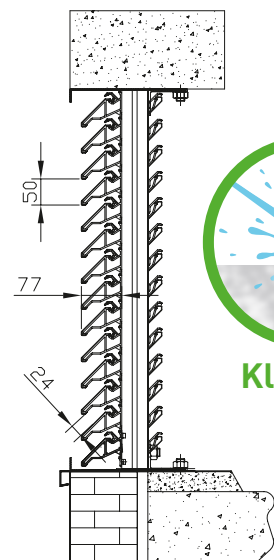

Klasse A

Technische eigenschappen

	W 60C	W 60C/2	W 60C/3
- Stap van de lamel:	50 mm	50 mm	50 mm
- Diepte van de lamel:	77 mm	77 mm	77 mm
- Visuele vrije doorlaat:	84%	84%	84%
- Fysische vrije doorlaat:	46%	36%	36%
- Insectenwering - enkel voor W60C (optioneel):		RVS gaas 2,3 x 2,3 mm RVS gaas 6 x 6 mm	
- Maximale overspanning tussen 2 draagprofielen:		1.250 mm	
- Inbouwdiepte:			
o bij draagprofiel 50/12:	89 mm	niet mogelijk	niet mogelijk
o bij draagprofiel 21/50 Multi:	127 mm	niet mogelijk	niet mogelijk
o bij draagprofiel 50/50:	127 mm	127 mm	127 mm
- Type draagprofiel:		50/12 (licht) 21/50 Multi (zwaar) 50/50 (zwaar)	

Voor overzicht draagprofielen: zie uitklapbare pagina achteraan deze folder.

EFD simulatie

Classic W 60C
IN

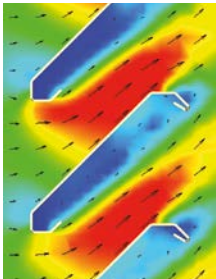

OUT

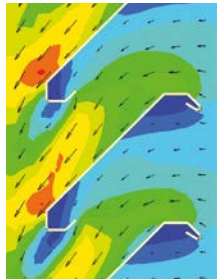

K-factor

Aanzuig: 10,05

Ce: 0,32

K-factor

Uitblaas: 10,75

Cd: 0,30

Classic W 60C/2
IN

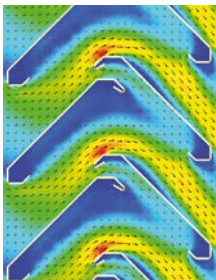

OUT

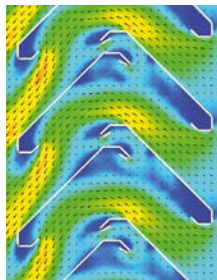

K-factor

Aanzuig: 23,09

Ce: 0,21

K-factor

Uitblaas: 26,13

Cd: 0,20

Classic W 60C/3
IN

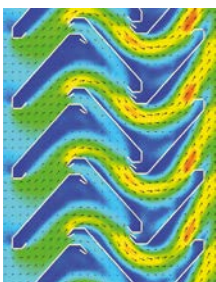

OUT

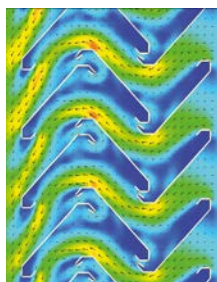

K-factor

Aanzuig: 31,06

Ce: 0,18

K-factor

Uitblaas: 42,78

Cd: 0,15

Umicore offices | Hoboken (Be)
DucoWall Classic

Ventilation & Sun Control







→ DucoWall Acoustic W 75Z

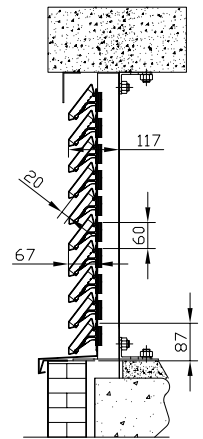

→ DucoWall Acoustic W 75L

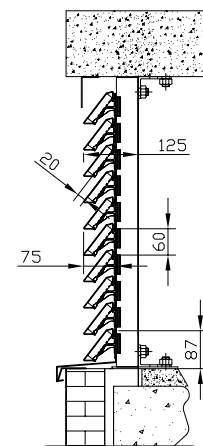

DucoWall Acoustic W 75L/Z

De DucoWall Acoustic W 75L/Z is een geluiddempend lamellenwandstysteem, vervaardigd uit aluminium extrusieprofielen. Met een en hetzelfde type lamel zijn bovendien twee esthetische toepassingen mogelijk en kunnen de lamellen in Z- of L-vorm op kunststof lamelhouders geklikt worden. De binnenzijde van de lamellen zijn voorzien van geluiddempende, niet-ontvlambare minerale wol.

Technische eigenschappen

	W 75L	W 75Z
- Stap van de lamel:	60 mm	
- Diepte van de lamel:	75 mm	67 mm
- Visuele vrije doorlaat:	95%	76%
- Fysische vrije doorlaat:	34%	
- Dempingswaarde R_w (C;Ctr):	6 (-0;-2) dB	6 (0;-1) dB
- Insectenwering (optioneel):	RVS gaas 2,3 x 2,3 mm RVS gaas 6 x 6 mm	
- Maximale overspanning tussen 2 draagprofielen:	1.670 mm	
- Inbouwdiepte:		
o bij draagprofiel 30/12:	87 mm	79 mm
o bij draagprofiel 50/12:	87 mm	79 mm
o bij draagprofiel 21/50 Multi:	125 mm	117 mm
o bij draagprofiel 50/50:	125 mm	117 mm
- Type draagprofiel:	30/12 (licht) 50/12 (licht) 21/50 Multi (zwaar) 50/50 (zwaar)	

EFD simulatie

W 75L

IN

OUT

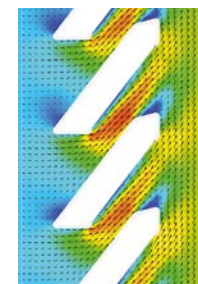
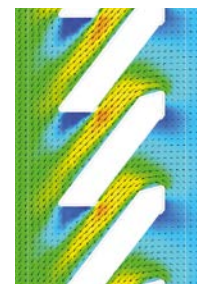

K-factor

Aanzuig: 22,25

Ce: 0,21

K-factor

Uitblaas: 15,02

Cd: 0,26

W 75Z

IN

OUT

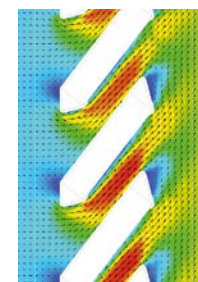
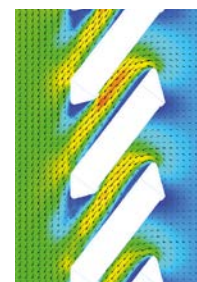

K-factor

Aanzuig: 26,03

Ce: 0,20

K-factor

Uitblaas: 29,86

Cd: 0,18

Voor overzicht draagprofielen: zie uitklapbare pagina achteraan deze folder.



→ DucoWall Acoustic W 150

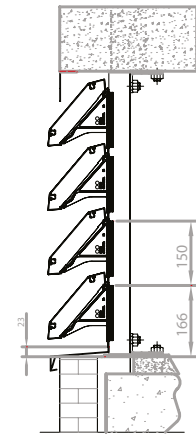

→ Acoustic W 300

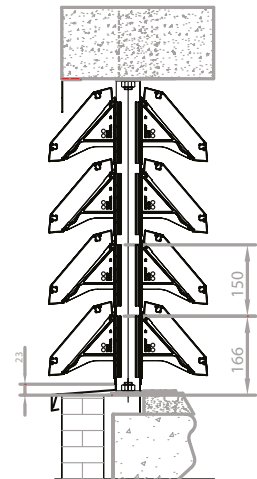

DucoWall Acoustic W 150/300

De DucoWall Acoustic W 150 is een geluiddempend lamellenwandstelsel, vervaardigd uit aluminium extrusieprofielen, geschikt voor extra akoestische demping. De binnenzijde van de lamellen zijn voorzien van geluiddempende, niet-ontvlambare minerale wol. Bij de DucoWall Acoustic W 300 worden twee 150-lamellen na elkaar geplaatst voor een optimale geluiddemping.

Technische eigenschappen

	W 150	W 300
- Stap van de lamel:	150 mm	
- Diepte van de lamel:	142 mm	
- Visuele vrije doorlaat:	74%	
- Fysische vrije doorlaat:	35%	
- Dempingswaarde R_w (C;Ctr):	11 [-1;-2] dB	17 [-1;-3] dB
- Insectenwering (optioneel, enkel voor W 150):	RVS gaas 2,3 x 2,3 mm RVS gaas 6 x 6 mm	
- Maximale overspanning tussen 2 draagprofielen:	2.150 mm	
- Inbouwdiepte:		
o bij draagprofiel 30/12:	154 mm	/
o bij draagprofiel 50/12:	154 mm	/
o bij draagprofiel 21/50 Multi:	192 mm	334 mm
o bij draagprofiel 50/50:	192 mm	334 mm
- Type draagprofiel:	30/12 (licht) 50/12 (licht)	/ /
	21/50 Multi (zwaar) 50/50 (zwaar)	

EFD simulatie

W 150

IN

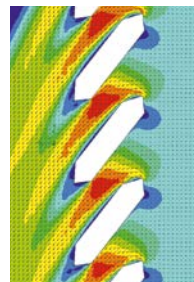

OUT

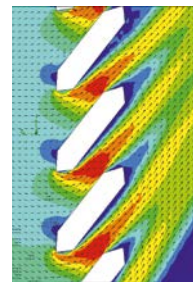

K-factor

Aanzuig: 11,04

Ce: 0,30

K-factor

Uitblaas: 10,96

Cd: 0,30

W 300

IN

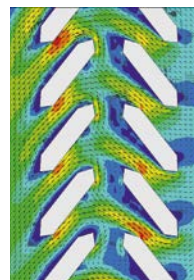

OUT

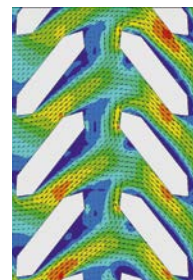

K-factor

Aanzuig: 13,52

Ce: 0,27

K-factor

Uitblaas: 15,75

Cd: 0,25

Voor overzicht draagprofielen: zie uitklapbare pagina achteraan deze folder.



DucoWall Basic W 35S/Z

DucoWall Basic W 35S/Z is een lamellenwandsysteem dat rechtstreeks op het draagprofiel geklikt wordt, volgens Duco's gepatenteerde 'Direct Clip' systeem. De bijzondere lamelvorm werd zo ontwikkeld dat deze zowel in een 'S'- als in een 'Z'-vorm kan worden toegepast. Dit systeem is bijzonder geschikt voor projecten waar de lamellenwand in de eerste plaats als afscherming dienst doet ("screening").

→ Basic W 35S

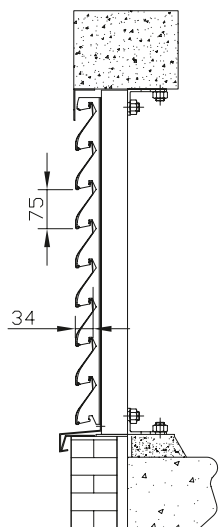

→ Basic W 35Z

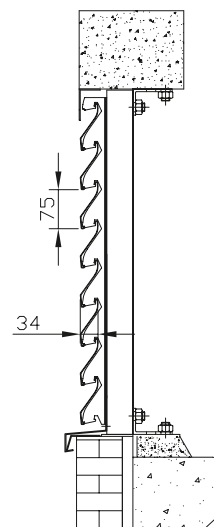

Technische eigenschappen

- Stap van de lamel:	75 mm
- Diepte van de lamel:	35 mm
- Inbouwdiepte:	
o bij draagprofiel 40/47:	51 mm
o bij draagprofiel 21/73:	78 mm
o bij draagprofiel 40/102:	107 mm
- Visuele vrije doorlaat:	69%
- Fysische vrije doorlaat:	27%
- Maximale overspanning tussen 2 draagprofielen:	1.650 mm
- Type draagprofiel:	

40/47 (licht)
21/73 en 40/102 (zwaar)

Voor overzicht draagprofielen:
zie uitklapbare pagina achteraan deze folder.



Ducowall Basic is uitermate geschikt voor 'Screening'

EFD simulatie

IN

OUT

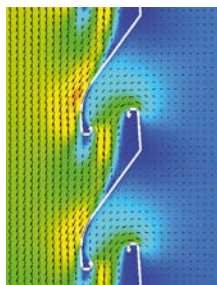
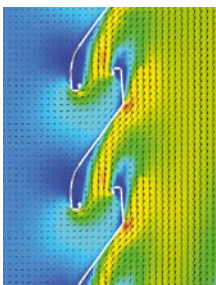

W 35S

K-factor
Aanzuig: 43,56
Ce: 0,15

K-factor
Uitblaas: 46,63
Cd: 0,15

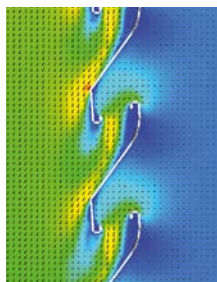
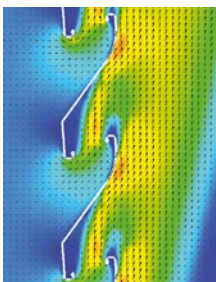

W 35Z

K-factor
Aanzuig: 50,02
Ce: 0,14

K-factor
Uitblaas: 41,01
Cd: 0,16

Duco lamellendeuren

Uit het assortiment lamellendeuren kan gekozen worden tussen de **DucoDoor Wall**, **DucoDoor Louvre** en **DucoDoor Grille** naargelang de esthetische, technische en wettelijke eisen van het gebouw. Duco's lamellendeuren zijn geschikt voor toepassing in (technische) ruimtes – al dan niet op grondniveau, in parkeergarages... zowel **ventilerend** of als (tochtdichte) **schijnroosterdeur**. Alle deuren garanderen een **strak en uniform gevelbeeld**.

Welke deur voor welke toepassing?



DucoDoor **Wall**



DucoDoor **Louvre**



DucoDoor **Grille**

Toepassing	Lamellendeur in lamellenwandsysteem zonder specifieke eisen.	Ventilerende lamellendeur of schijnroosterdeur in lamellenwandsysteem met specifieke eisen rond inbraakwerendheid en/of tochtvrijheid.	Vrijstaande, ventilerende lamellendeur of schijnroosterdeur, al dan niet met specifieke eisen rond inbraakwerendheid en/of tochtvrijheid.
Inbraakwerend	x	RC2 mogelijk mits NP of P1 lamellen binnenin	Standaard vandalismeveilig, RC2 mogelijk mits NP of P1 lamellen
Tochtdicht	x	Mogelijk mits NP lamellen	Mogelijk mits NP lamellen
Lamellen	Compleet DucoWall gamma mogelijk	Compleet DucoWall gamma mogelijk als opbouwlamel, optioneel gecombineerd met Solid 30Z lamellen binnenin	Solid 30Z NP, P1 of P2 lamellen
Openingshoek	90°	180°	180°

Algemene specificaties

(geldig voor het volledige assortiment)

Mogelijke uitvoeringen

Enkele / dubbele deur | naar binnen / buiten draaiend | naar links / rechts te openen

Maximale nuttige afmetingen

Enkele deur: B 1500 x H 3000 mm | Dubbele deur: B 3000 x H 3000 mm

Deurbeslag

Standaard voorzien van een kruk aan de binnenkant van de deur en een T-handvat aan de buitenkant. Andere combinaties verkrijgbaar op aanvraag. Panieksluiting mogelijk bij deuren die als nooduitgang dienen (enkel bij naar buiten draaiende en niet-inbraakwerende deuren).

DucoDoor Wall

De DucoDoor Wall is een **pivoterende deur** (taatsdeur) die eenvoudig kan worden opgebouwd met dezelfde lamellen en profielen als de door u gekozen lamellenwand. Dankzij een brede waaier van Solid, Classic en Basic lamellen integreert de DucoDoor Wall zich naadloos en **onzichtbaar in een volledige lamellenwand**. Op die manier blijft een strak en **uniform gevelbeeld** gegarandeerd.



→ Enkele deur
naar binnen draaiend

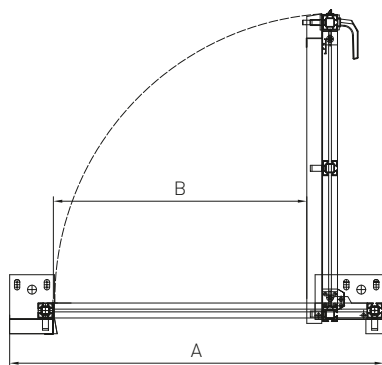

→ Enkele deur
naar buiten draaiend

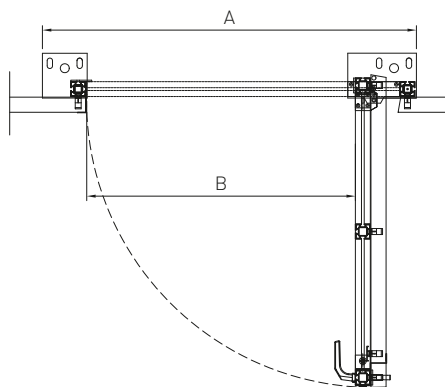

→ Dubbele deur
naar buiten draaiend

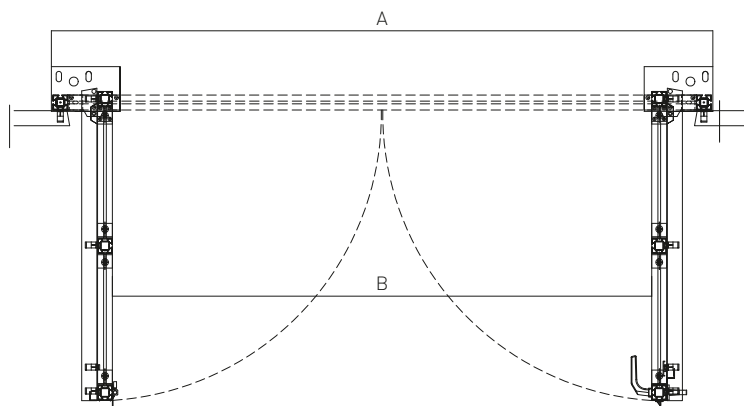

A = overmeten maat
B = nuttige breedte

NIEUW

DucoDoor Louvre

ook in
RC2
uitvoering

Met de DucoDoor Louvre heeft Duco een **inbraakwerende lamellendeur** ontwikkeld die uitvoerig bij SKG getest werd volgens de Europese normen (EN1627 & NEN5096+C2) en een **RC2-weerstandsklasse** kan voorleggen.

De DucoDoor Louvre kan bovendien **tochtvrij** gemaakt worden. Dankzij de aan de zijkant toegepaste scharnieren wordt een **grote nuttige breedte** gerealiseerd en kan de deur **180° geopend** worden.



Dit type lamellendeur kan eenvoudig in de lamellenwand weggewerkt worden doordat het **volledige gamma** van Solid, Classic en Basic lamellen kan aangesproken worden.

→ Enkele deur
naar buiten draaiend

→ Dubbele deur
naar binnen draaiend

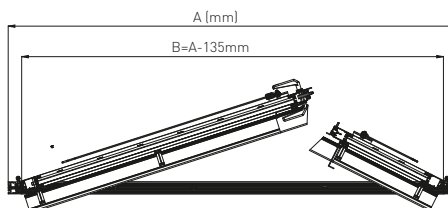
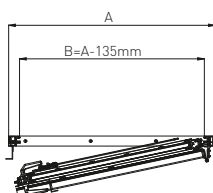
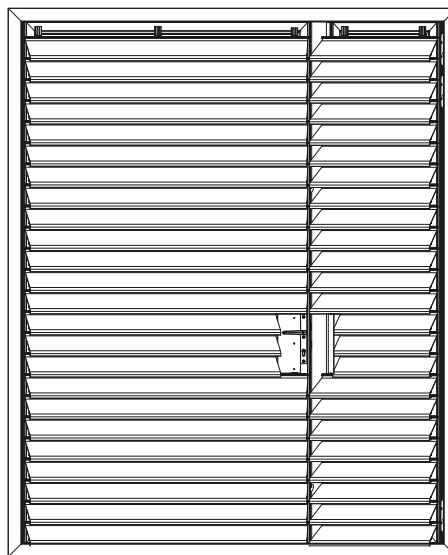
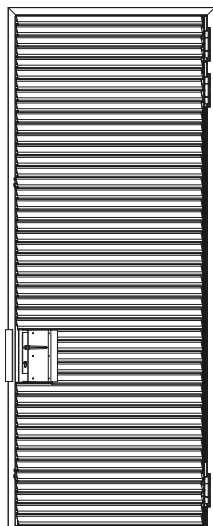

A = overmeten maat
B = nuttige breedte

NIEUW

DucoDoor Grille

Als **vrijstaande toegangsdeur** is de DucoDoor Grille uitstekend geschikt voor wanden die niet opgebouwd zijn uit lamellen. Dankzij de **standaard geïntegreerde Solid-lamellen** (type 30Z), die op drie verschillende manieren kunnen geponst worden (P1, P2 of NP), krijgt het gevelbeeld een esthetisch en expressief karakter.

Ook op **inbraakwerendheid** scoort de DucoDoor Grille hoog. De Solid lamellen maken elke uitvoering **vandalismeveilig**. Bovendien werd deze lamellendeur bij SKG getest volgens de Europese normen (EN1627 & NEN5096+C2) en is **RC2-gecertificeerde** uitvoering mogelijk.

Daarnaast kan de DucoDoor Grille volledig **tochtvrij** gemaakt worden. Dankzij de aan de zijkant toegepaste scharnieren wordt een **grote nuttige breedte** gerealiseerd en kan de deur **180° geopend** worden.



ook in
RC2
uitvoering

→ Enkele deur
naar binnen draaiend

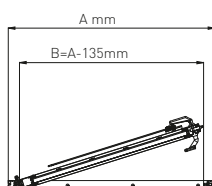
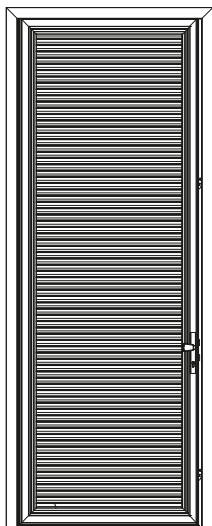

→ Dubbele deur
naar buiten draaiend

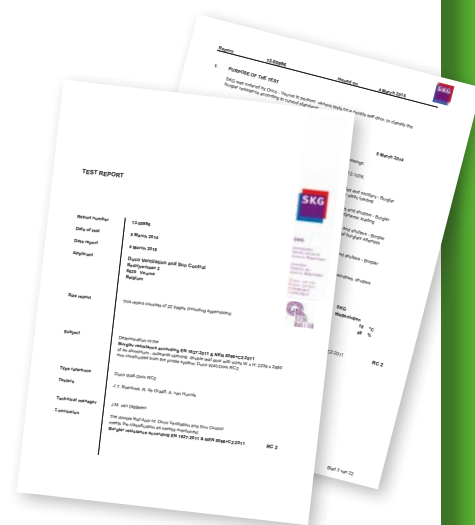
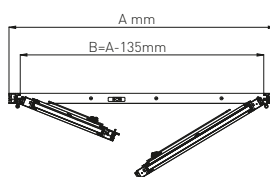
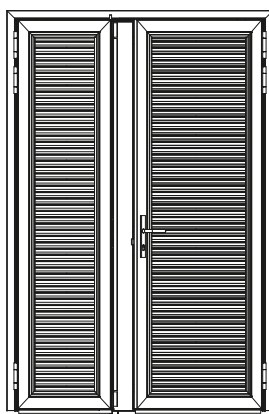

RC2 attest beschikbaar voor
DucoDoor Louvre en DucoDoor Grille

A = overmeten maat
B = nuttige breedte

De ventilerende eigenschappen van de DucoDoor Grille zijn identiek aan de DucoWall W 30 Z. Deze kan u raadplegen op pagina 13.



DucoWall Dakkappen

Aluminium dakkappen bieden de mogelijkheid verluchttingsopeningen in daken op een esthetische wijze aan het zicht te onttrekken. Tegelijk zorgen DucoWall Dakkappen voor voldoende intensieve ventilatie van de afgeschermdde ruimtes.

Aluminium dakkappen van Duco zijn opgebouwd uit profielen van het DucoWall Classic gamma en kunnen toegepast worden met alle beschikbare lameltypes uit dit gamma. Voor een gedetailleerd overzicht per lameltype: zie pag. 18-33 in deze folder. DucoWall Dakkappen worden aangeboden inclusief bovenplaat en afwerkdorpels.

DucoWall Dakkappen kunnen geleverd worden als:

- Aparte onderdelen.
- Half-geassembleerde kits.
- Volledige geassembleerd.

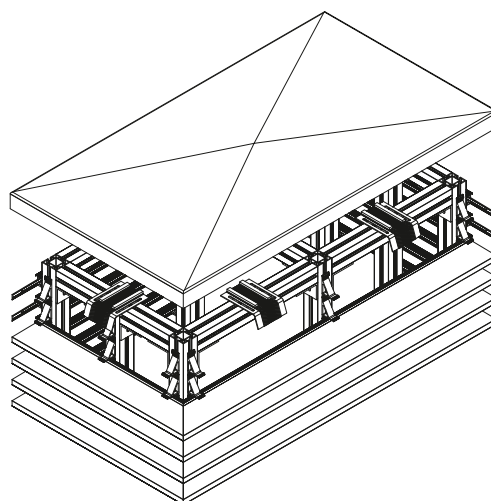

Voor overzicht draagprofielen: zie uitklapbare pagina achteraan deze folder.

Laguna Beach, Knokke
DucoWall Classic W 20Z



Technische waardentabel lamellenwandssystemen

	INBOUWDIEPTE (mm)	DIEPTE VAN DE LAMEL (mm)	STAP VAN DE LAMEL (mm)	TYPE DRAAGPROFIEL									
				licht draagprofiel 40/21	zwaar draagprofiel 40/70	licht draagprofiel 30/12	licht draagprofiel 50/12	zwaar draagprofiel 21/50 MULTI	zwaar draagprofiel 50/50	licht draagprofiel 40/47	zwaar draagprofiel 21/73	zwaar draagprofiel 40/102	
DUCOWALL													
→ DUCOWALL SOLID													
DucoWall Solid W 30Z P1	52mm bij draagprofiel 40/21 100mm bij draagprofiel 40/70	30	37,5	✓	✓	-	-	-	-	-	-	-	-
DucoWall Solid W 30Z P2	52mm bij draagprofiel 40/21 100mm bij draagprofiel 40/71	30	37,5	✓	✓	-	-	-	-	-	-	-	-
DucoWall Solid W 30Z NP	52mm bij draagprofiel 40/21 100mm bij draagprofiel 40/72	30	37,5	✓	✓	-	-	-	-	-	-	-	-
→ DUCOWALL CLASSIC													
DucoWall Classic W 20Z	35mm bij draagprofiel 50/12 73mm bij draagprofiel 50/50 & 21/50 MULTI	23	35	-	-	✓	✓	✓	✓	-	-	-	-
DucoWall Classic W 20V	35mm bij draagprofiel 50/12 73mm bij draagprofiel 50/50 & 21/50 MULTI	23	20	-	-	✓	✓	✓	✓	-	-	-	-
DucoWall Classic W 35V	50mm bij draagprofiel 50/12 88mm bij draagprofiel 50/50 & 21/50 MULTI	38	35	-	-	✓	✓	✓	✓	-	-	-	-
DucoWall Classic W 50Z	65mm bij draagprofiel 50/12 103mm bij draagprofiel 50/50 & 21/50 MULTI	53	65	-	-	✓	✓	✓	✓	-	-	-	-
DucoWall Classic W 50S	65mm bij draagprofiel 50/12 103mm bij draagprofiel 50/50 & 21/50 MULTI	53	65	-	-	✓	✓	✓	✓	-	-	-	-
DucoWall Classic W 50/75Z	65mm bij draagprofiel 50/12 103mm bij draagprofiel 50/50 & 21/50 MULTI	53	75	-	-	✓	✓	✓	✓	-	-	-	-
DucoWall Classic W 50/75S	65mm bij draagprofiel 50/12 103mm bij draagprofiel 50/50 & 21/50 MULTI	53	75	-	-	✓	✓	✓	✓	-	-	-	-
DucoWall Classic W 50Z/30*/65	65mm bij draagprofiel 50/12 103mm bij draagprofiel 50/50 & 21/50 MULTI	53	65	-	-	✓	✓	✓	✓	-	-	-	-
DucoWall Classic W 50Z/30*/75	65mm bij draagprofiel 50/12 103mm bij draagprofiel 50/50 & 21/50 MULTI	53	75	-	-	✓	✓	✓	✓	-	-	-	-
DucoWall Classic W 50HP	68 mm bij draagprofiel 50/12 106 mm bij draagprofiel 21/50 & 50/50	56	50	-	-	✓	✓	✓	✓	-	-	-	-
DucoWall Classic W 70S	85mm bij draagprofiel 50/12 123mm bij draagprofiel 50/50 & 21/50 MULTI	73	85	-	-	✓	✓	✓	✓	-	-	-	-
DucoWall Classic W 70V	87mm bij draagprofiel 50/12 125mm bij draagprofiel 50/50 & 21/50 MULTI	73	65	-	-	✓	✓	✓	✓	-	-	-	-
DucoWall Classic W 90S	106mm bij draagprofiel 50/12 144mm bij draagprofiel 50/50 & 21/50 MULTI	94	105	-	-	✓	✓	✓	✓	-	-	-	-
DucoWall Classic W 90HP	106mm bij draagprofiel 50/12 144mm bij draagprofiel 50/50 & 21/50 MULTI	94	105	-	-	✓	✓	✓	✓	-	-	-	-
DucoWall Classic W 60C	89mm bij draagprofiel 50/12 127mm bij draagprofiel 50/50 & 21/50 MULTI	70	50	-	-	✓	✓	✓	✓	-	-	-	-
DucoWall Classic W 60C/2	127mm bij draagprofiel 50/50	70	50	-	-	-	-	-	✓	-	-	-	-
DucoWall Classic W 60C/3	154mm bij draagprofiel 50/50	70	50	-	-	-	-	-	✓	-	-	-	-
DucoWall Classic W 80HP	96mm bij draagprofiel 50/12 134mm bij draagprofiel 50/50 & 21/50 MULTI	84	75	-	-	✓	✓	✓	✓	-	-	-	-
DucoWall Classic W 130HP	145mm bij draagprofiel 50/12 183mm bij draagprofiel 50/50 & 21/50 MULTI	133	50	-	-	✓	✓	✓	✓	-	-	-	-
→ DUCOWALL ACOUSTIC													
DucoWall Acoustic W 75Z	79mm bij draagprofiel 30/12 & 50/12 117mm bij draagprofiel 50/50 & 21/50 MULTI	67	60	-	-	✓	✓	✓	✓	-	-	-	-
DucoWall Acoustic W 75L	87mm bij draagprofiel 30/12 & 50/12 125mm bij draagprofiel 50/50 & 21/50 MULTI	75	60	-	-	✓	✓	✓	✓	-	-	-	-
DucoWall Acoustic W 150	154mm bij draagprofiel 30/12 & 50/12 192mm bij draagprofiel 50/50 & 21/50 MULTI	142	150	-	-	✓	✓	✓	✓	-	-	-	-
DucoWall Acoustic W 300	334mm bij draagprofiel 50/50 & 21/50 MULTI	142	150	-	-	-	-	✓	✓	-	-	-	-
→ DUCOWALL BASIC													
DucoWall Basic W 35S	51mm bij draagprofiel 40/47 78mm bij draagprofiel 21/73 107mm bij draagprofiel 40/102	35	75	-	-	-	-	-	-	✓	✓	✓	✓
DucoWall Basic W 35Z	51mm bij draagprofiel 40/47 78mm bij draagprofiel 21/73 107mm bij draagprofiel 40/102	35	75	-	-	-	-	-	-	✓	✓	✓	✓

MAXIMALE OVERSPANNING TUSSEN 2 DRAAGPROFIELEN (mm)	WATERWERENDHEID (MET INSECTENWERING)						INSECTENWERING		
	v = 0 m/s	v = 0,5 m/s	v = 1 m/s	v = 1,5 m/s	v = 2 m/s	v = 2,5 m/s	ponsing P1	ponsing P2	insecten-/ ongediertewering RVS gaas
2000	A(99,11)	B	B(97,04)	B(95,44)	C(86,74)	D	S		
2000	B(97,55)	B(95,42)	C	C(88,96)	C(82,30)	D		S	O
2000									
1162	C(94,87%)	C(93,15%)	D	D(75,4%)	D	D			O
1580	A(99,9%)	A(99,7%)	B(98,65%)	B	C	D			O
2400	A(100%)	A(99,5%)	B(98,5%)	C(89,7%)	D(46,4%)	D			O
1250	B	B(96,55%)	C(94,09%)	C(91,71%)	D	D			O
1450	B	B(96,55%)	C(94,09%)	C(91,71%)	D	D			O
1250	B (98,6%)	C	C(94,7%)	C	C(82,2%)	D			O
1450	B (98,6%)	C	C(94,7%)	C	C(82,2%)	D			O
1800	B(96,89%)	C(93,85%)	C(89,29%)	C(82,73)	D	D			O
1800	B(96,69%)	C(93,85%)	C(91,71%)	C(84,33)	D	D			O
1100	B(96,6%)	C(91,9%)	C(88,10%)	C(80,8%)	D(69,9%)	D			O
1450	B	C	C(94,27%)	C	C(84,90%)	D			O
2000	A	B(98,98%)	B(95,53%)	C(80,43%)	D	D			O
1450	A	B	C(94,98%)	C	C(81,84%)	D			O
1000	B(97,96%)	B(95,28%)	C(91,12%)	C(85,14)	D(77,92)%	D			O
1250	B(95,2%)	C	C(81,4%)	D	D	D			O
1250	A(99,9%)	A(99,9%)	B(98,9%)	C	C(87,9%)	C			
1250	A(100%)	A(100%)	A(100%)	A(100%)	A(100%)	C			
1650	A(99,2%)	B(98%)	B(97,0%)	C	C(89,9%)	C			O
1650	A	A	A	A	A	A			O
1670	B(98,8%)	B(96,6%)	C(93,6%)	C(83,7%)	D(66,7%)	D			O
1670	B(98,6%)	B(95,4%)	C(92,1%)	D(78,5%)	D	D			O
2150	B(98,0%)	C(94,7%)	C(90,3%)	C(82,5%)	D(67,7%)	D			O
2150	A(99,5%)	B(98,7%)	CB(96,7%)	C(93,2%)	C(87,17%)	D(76,2%)			
1650	A(99,99%)	A(99,97%)	B(98,87)	D(69,75)	D	D			
1650	A(99,99%)	A(99,99%)	B(97,55%)	D(69,05%)	D	D			

	VISUELE VRIJE DOOR- LAAT (%)	FYSISCHE VRIJE DOOR- LAAT (%)	K-FACTOR AANZUIG	K-FACTOR UITBLAAS	CE	CD	PAGINA
DUCOWALL							
DUCOWALL SOLID							
DucoWall Solid W 30Z P1	60	34	17,01	18,30	0,24	0,23	12-13
DucoWall Solid W 30Z P2	86	48	12,38	12,73	0,28	0,28	12-13
DucoWall Solid W 30Z NP	0	0	-	-	-	-	12-13
DUCOWALL CLASSIC							
DucoWall Classic W 20Z	63	47	22,73	30,52	0,21	0,18	18
DucoWall Classic W 20V	95	37	42,93	47,10	0,15	0,15	19
DucoWall Classic W 35V	59	35	59,06	54,49	0,13	0,14	20
DucoWall Classic W 50Z	75	52	19,00	25,17	0,23	0,20	21
DucoWall Classic W 50S	75	52	17,38	23,48	0,24	0,21	22
DucoWall Classic W 50/75Z	80	54	9,00	13,87	0,33	0,27	23
DucoWall Classic W 50/75S	80	54	8,75	13,62	0,34	0,27	24
DucoWall Classic W 50Z/30°/65	41	40	14,54	10,52	0,26	0,31	25
DucoWall Classic W 50Z/30°/75	49	46	10,23	8,66	0,31	0,34	25
DucoWall Classic W 50HP	88	68	4,79	4,83	0,46	0,46	26
DucoWall Classic W 70S	79	53	16,80	18,00	0,24	0,24	28
DucoWall Classic W 70V	65	44	72,79	83,88	0,12	0,11	29
DucoWall Classic W 90S	80	54	16,35	17,44	0,25	0,24	30
DucoWall Classic W 90HP	90	57	7,99	7,28	0,35	0,37	31
DucoWall Classic W 60C	84	46	10,05	10,75	0,32	0,30	32-33
DucoWall Classic W 60C/2	84	36	23,09	26,13	0,21	0,20	32-33
DucoWall Classic W 60C/3	84	36	31,06	42,78	0,18	0,15	32-33
DucoWall Classic W 80HP	83	49	11,19	13,62	0,30	0,27	34
DucoWall Classic W 130HP	88	70	8,96	13,92	0,33	0,27	35
DUCOWALL ACOUSTIC							
DucoWall Acoustic 75Z	76	34	26,03	29,86	0,20	0,18	36
DucoWall Acoustic 75L	95	34	22,25	15,02	0,21	0,26	36
DucoWall Acoustic W 150	74	35	11,04	10,96	0,30	0,30	37
DucoWall Acoustic W 300	74	35	13,52	15,75	0,27	0,25	37
DUCOWALL BASIC							
DucoWall Basic W 35S	69	27	43,56	46,63	0,15	0,15	38-39
DucoWall Basic W 35Z	69	27	50,02	41,01	0,14	0,16	38-39

→ Bevestiging

DucoWall **Classic** en DucoWall **Acoustic**

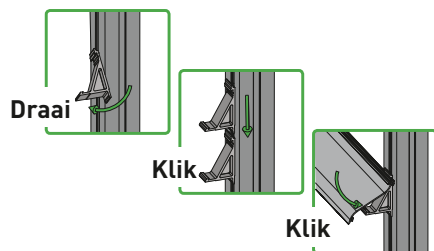

Draai-Klik

DucoWall **Solid** en DucoWall **Basic**

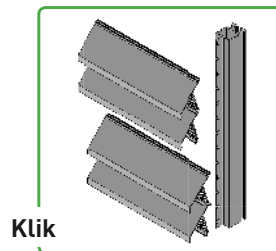

Direct Clip

→ Overzicht draagprofielen

DucoWall **Solid**



Draagprofiel 40/21



Draagprofiel 40/70

DucoWall **Classic & Acoustic**

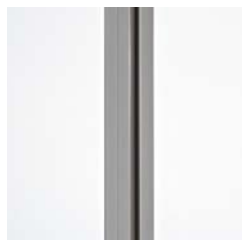

Draagprofiel 30/12



Draagprofiel 50/12



Draagprofiel 21/50 MULTI



Draagprofiel 50/50

DucoWall **Basic**



Draagprofiel 40/47



Draagprofiel 21/73



Draagprofiel 40/102

Raadpleeg onze gespecialiseerde distributeurs of het projectdepartement van Duco 'Ventilation & Sun Control' voor commerciële en technische assistentie (berekeningen, bestekteksten, montage-instructies,...)

Tel.: 0032-58 33 00 66 - Fax: 0032-58 33 00 67 - E-mail: info@duco.eu - We inspire at www.duco.eu



DUCO
Ventilation & Sun Control

Bedrijvenlaan 2 - B-8630 Veurne - Belgium - tel +32 58 33 00 66 - fax +32 58 33 00 67 - info@duco.eu - www.duco.eu

13.07.2016: Onder voorbehoud van zetfouten en/of wijzigingen (L0000513VB)